



PERFECTION

# GLOCK 18C

AIRSOFT GUN | cal. 6 mm



Operating instructions • Bedienungsanleitung • Manual de instrucciones

## GLOCK 18C

AIRSOFT GUN | cal. 6 mm



Officially Licensed Product of GLOCK.  
Not intended for sale in France, including  
French-administered territories outside of  
Europe and French overseas territories.



**WARNING** Read the enclosed operating instructions carefully before loading or using the GLOCK Airsoft Gun.

**WARNING** The GLOCK Airsoft Gun is not a toy. Abuse or careless handling may cause injuries. Eye protection required.

# INTRODUCTION | EINLEITUNG | INTRODUCCIÓN

---

<b>EN</b>	<b>Operating instructions</b>	3 – 11
<b>AT</b> <b>DE</b>	<b>Bedienungsanleitung</b>	12 – 20
<b>ES</b>	<b>Manual de instrucciones</b>	21 – 29



<b>EN</b>	Description	Operation	Maintenance	Safety instructions
<b>AT</b> <b>DE</b>	Benennung	Bedienung	Pflege	Sicherheitshinweise
<b>ES</b>	Designacion	Reglaje	Cuidados	Instucciones de seguridad



**⚠ WARNING** You should be fully familiar with the proper and safe handling of your airsoft gun. The basic principles of airsoft gun safety require you to always apply the following rules when handling the airsoft gun.

- Always treat an airsoft gun as if it was loaded.
- Keep your finger away from the trigger. It should be straight and should rest on the trigger guard.
- Only use the kind of projectiles suitable for your airsoft gun.
- Always keep the muzzle pointed in a safe direction.
- This airsoft gun may only be discharged in your own house, on authorized shooting ranges and inside enclosed private property. It is to be made sure that no projectile can leave the enclosed property.
- Keep the danger area (150 m) of the projectile in mind.
- Never transport a loaded airsoft gun. Only load your airsoft gun when you intend to fire it.
- Never aim your airsoft gun at persons or animals. Avoid ricochets. Never fire at smooth, hard surfaces or water.
- Before you discharge your airsoft gun, make sure that target and surrounding area are safe.
- Always make sure that the airsoft gun is not loaded when you transport it or take it from another person.
- Make sure that you always have full control over the muzzle of your airsoft gun, even if you stumble or fall down.
- Safety shooting glasses should always be worn when firing the airsoft gun.
- Always store your airsoft gun in a safe place and in unloaded condition. Unauthorized persons (persons not familiar with the use of airsoft guns, children) must not have access to it. Ammunition is to be kept in a separate place.
- This airsoft gun and its operating instructions may only be passed on to persons
  - who are fully familiar with its use and
  - who have reached the legally stipulated minimum age in the respective country.
- Modifications or repairs of airsoft guns are only to be effected by authorized agencies or by a skilled gunsmith.
- Never leave a loaded airsoft gun unattended.
- Only unloaded airsoft guns are to be handed over to another person.
- This airsoft gun is not intended for hunting.

## REPAIR

An airsoft gun that does not work properly is dangerous. Do not attempt to repair this airsoft gun if it needs service. Incorrect assembly could lead to dangerous malfunctions.

**Caution: Repairs should only be completed by Umarex authorized centres.**



## SAFETY INSTRUCTIONS | WARRANTY



**⚠ WARNING** Do not brandish or display this airsoft gun in public – it may confuse people and may be a crime. Police and others may think this airsoft gun is a firearm. Do not change the coloration and markings to make it look more like a firearm. That is dangerous and may be a crime.

**⚠ CAUTION** For your own safety and the safety of others, carefully read these instructions before using this airsoft gun. Buyers and owners must observe all rules concerning the use and ownership of this airsoft gun. Modifying this airsoft gun may result in a change of its classification under gun laws and is therefore prohibited. In such cases the manufacturer's warranty will immediately become void.

## WARRANTY

During the legal warranty period, which begins on the date of purchase, Umarex will repair or replace your airsoft gun at no charge provided the defect was not caused by you. Return your airsoft gun to an authorized dealer along with a description of the problem and proof of purchase.

The airsoft guns manufactured by UMAREX GmbH & Co. KG are made according to the regulations of the PTB (Physikalisch-Technische Bundesanstalt), German Federal Law, the CIP regulations and the technical know-how of UMAREX GmbH & Co. KG.

We will not assume any liability whatsoever if this product is exported to territories outside of Germany and as a consequence does not comply with domestic legal requirements of these territories. It will be the sole responsibility of the importer to ensure compliance with local laws and regulations.

## TECHNICAL DATA

Item no.	2.6419 	2.6419X
System / Power Source	Gas Airsoft	
Caliber / Ammo	6mm BBs	
Capacity	50 rounds (BBs)	
Energy	< 1 J	
Velocity   Rate of fire	< 90 m/s   –	< 90 m/s   1120 BBs/min
Sights	Fixed front and rear	
Trigger	Single Action	
Safety	Trigger Safety	
Dangerous area up to	150 m	
Weight	654 g	
Length	198 mm	
Barrel length	106 mm	
Color	black	



## DESCRIPTION

EN

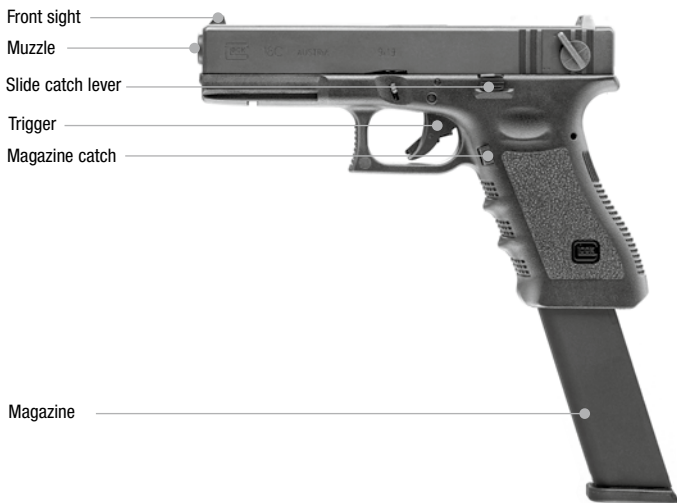

**⚠ WARNING** • Always make sure that the muzzle points in a safe direction.

**⚠ NOTICE** • This airsoft gun has an automatic trigger safety.

 **FIRE SELECTOR**

**⚠ WARNING** • Please always observe the legal regulations effective in your country for the use of arms!

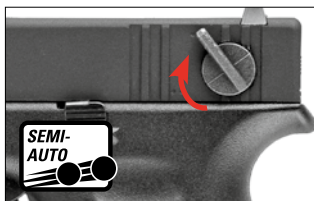

 **PROBLEM SOLUTIONS**

**POSSIBLE CAUSES**



**PROBLEMS**

	Gas / CO <sub>2</sub> capsule / Magazine empty	Dirty barrel	Extreme temperatures	Wrong ammunition	Ammunition badly loaded
Faulty shooting direction	<input type="radio"/>	<input type="radio"/>	<input type="radio"/>	<input type="radio"/>	<input type="radio"/>
Airsoft gun does not shoot	<input type="radio"/>			<input type="radio"/>	<input type="radio"/>
Low shooting speed	<input type="radio"/>	<input type="radio"/>	<input type="radio"/>	<input type="radio"/>	<input type="radio"/>



## CHARGING OF GAS

EN

- ⚠ WARNING**
- Gas may explode if exposed to temperatures exceeding 50°C.
  - Do not smoke, keep away from naked flames. The gas is highly inflammable.

- ⚠ CAUTION**
- Keep hands and face at a safe distance from the escaping gas. Escaping gas may cause icing.

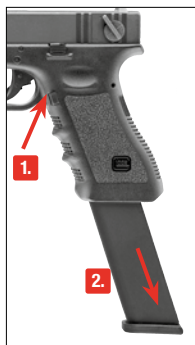

1. Press the magazine catch.
2. Remove the magazine.
3. Keep the magazine with gas tank tilted. Attach the gas flask vertically to the charging port of the magazine. Press the flask against the port. The magazine is fully charged when you observe a discharge of gas from the port.



### Removing of Gas

Hold the magazine at its bottom. Press the valve. Residual gas may now be discharged.

**Escaping gas may cause icing.**



## LOADING THE MAGAZINE

EN

**⚠ NOTICE** • Only use flawless 6mm BBs. Other than flawless BBs may be capable of damaging your airsoft gun. Never use the following BBs:



❶ diameter larger than 6mm, ❷ with edges, ❸ both halves not aligned, ❹ used, soiled. Warranty expires if non-recommended BBs are used. It's recommended to use precision BBs from Umarex/Walther. To ensure proper operation of the magazine, protect it from dirt and dust.



1. Press the magazine catch.
2. Remove the magazine.

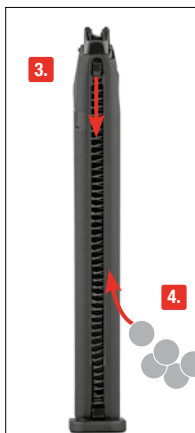

3. Pull down and hold magazine follower.
4. Load BBs.



5. Insert magazine.





## SIGHTS

EN



## SHOOTING

**⚠ WARNING** • You and others with you must wear shooting glasses to protect your eyes. If you need optical or reading glasses, you must wear safety glasses intended for use with optical or reading glasses.

1. Cock



2. Pull trigger



1. To cock the airsoft gun pull the slide to the end and push the slide back to front position.

**⚠ NOTICE** • When all the BBs have been fired, the slide will stay in the rear position. Press the slide stop lever to let the slide jump forward.



## ADJUSTABLE SHOOT UP

EN



3. To cock the airsoft gun pull the slide to the end and push the slide back to front position.

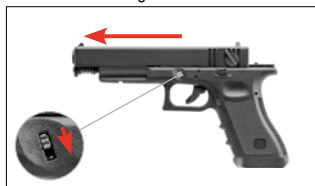

4. Pull the slide lock lever down on both sides and pull the slide forwards off the frame.

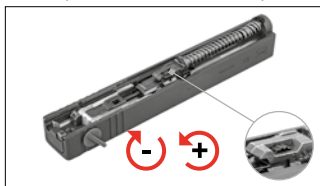

5. Adjust Shootup.



6. Push in the slide from the front and cock the airsoft gun.

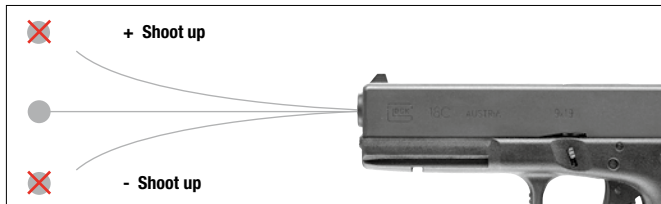



## BARREL CLEANING

EN

**⚠ WARNING** • Unload your airsoft gun before cleaning it: Press the magazine catch and remove the magazine. Make sure there is no BB left in the chamber.

**⚠ NOTICE** • Do not force the rod into the barrel, as this could cause damage.  
• Never drip silicone oil directly into the barrel.

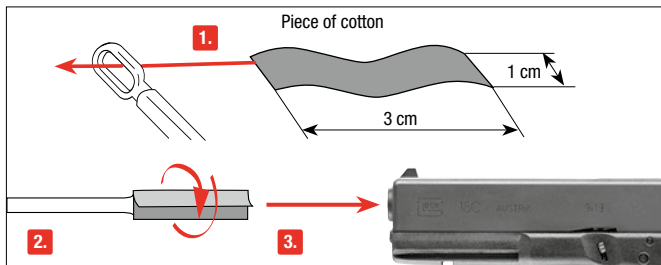



Prepare a thin rod with a length of approx. 30 cm. Attach a piece of cotton fabric to its end and clean the barrel with some silicone oil.

Occasionally clean the metal parts on the outside. Use a cloth which has been slightly dampened with some gun oil.



**⚠️ WARNUNG** Sie sollten mit der richtigen, sicheren Handhabung Ihrer Airsoft Waffe vertraut sein. Im Hinblick auf die Grundregeln zum sicheren Schießen bedenken Sie, dass jede Berührung der Airsoft Waffe als Handhabung verstanden wird.

- Behandeln Sie jede Airsoft Waffe so, als wäre sie geladen.
- Finger immer außerhalb des Abzugsbügels halten und nur zum Schuss an den Abzug legen.
- Verwenden Sie nur für diese Airsoft Waffe vorgesehene Geschosse.
- Halten Sie die Mündung stets in eine sichere Richtung.
- Das Schießen ist nur in der eigenen Wohnung, auf polizeilich zugelassenen Schießständen und im befriedeten Besitztum erlaubt, wenn das Geschoss dieses beim Schuss nicht verlasen kann. Hierbei den Gefahrenbereich des Geschosses beachten.
- Transportieren Sie niemals eine geladene Airsoft Waffe. Laden Sie nur, wenn Sie schießen möchten.
- Airsoft Waffe niemals auf Menschen oder Tiere richten. Vermeiden Sie Querschläger. Schießen Sie niemals auf glatte, harte Oberflächen oder auf Wasserflächen.
- Vergewissern Sie sich vor dem Schuss, dass Ziel und Umgebungsbereich sicher sind.
- Kontrollieren Sie immer, ob die Airsoft Waffe ungeladen ist, wenn Sie sie transportieren oder von einer anderen Person übernehmen.
- Vergewissern Sie sich, dass Sie auch beim Stolpern oder Stürzen die Richtung der Mündung kontrollieren können.
- Aus Sicherheitsgründen sollte beim Schießen eine Schutzbrille getragen werden.
- Aufbewahren der Airsoft Waffe stets sicher und ungeladen vor unerlaubtem Zugriff Unbefugter (ungeschulte Personen, Kinder, Personen unter 18 Jahren) und getrennt von der Munition.
- Weitergabe dieser Airsoft Waffe mit der Bedienungsanleitung nur an Personen
  - die mit dieser Airsoft Waffe genauestens vertraut und
  - bei Airsoft Waffen mit -Zeichen mindestens 18 Jahre alt sind.
- Airsoft Waffen mit Energie > 0,5 Joule aber ohne -Zeichen sind erwerbscheinpflichtig
- Jegliche Veränderungen oder Reparaturen von Airsoft Waffen sollten nur von fachkundigen Firmen oder vom Büchsenmacher durchgeführt werden.
- Legen Sie niemals eine geladene Airsoft Waffe aus der Hand.
- Geben Sie nur entladene Airsoft Waffen an andere Personen weiter.

## REPARATUR

Eine Airsoft Waffe, die nicht einwandfrei funktioniert, ist gefährlich. Es ist schwierig, eine Airsoft Waffe selbst zu reparieren, und falscher Zusammenbau kann zu gefährlichen Funktionsstörungen führen.

**Achtung: Lassen Sie die Airsoft Waffe nur von einem autorisierten Fachhändler/ Büchsenmacher überprüfen und reparieren.**



**⚠️ WARNUNG** Diese Airsoft Waffe nicht in der Öffentlichkeit zeigen oder mit ihr drohen - es führt zu Verwechslungen mit echten Waffen und gilt als Straftat. Ändern Sie keinesfalls die Farbe und Markierungen der Airsoft Waffe, um ihr Aussehen mehr einer realen Schusswaffe anzugleichen. Dies ist gefährlich und gilt als Straftat.

**⚠️ ACHTUNG** Zu Ihrer eigenen und zur Sicherheit anderer lesen Sie die Bedienungsanleitung vollständig und sorgfältig durch, bevor Sie mit der Airsoft Waffe erstmalig hantieren. Käufer und Besitzer haben die Pflicht, alle Regeln über den Gebrauch und den Besitz von Airsoft Waffen zu befolgen. Jede Änderung an dieser Airsoft Waffe kann zu einer Änderung der waffenrechtlichen Einstufung führen und ist somit unzulässig. Die Gewährleistung des Herstellers erlischt in diesem Fall sofort.

## GARANTIE

Innerhalb des gesetzlich festgelegten Zeitraumes ab Kaufdatum repariert oder ersetzt Ihnen die Fa. Umarex Ihre Airsoft Waffe kostenlos, falls der Defekt nicht durch Eigenverschulden aufgetreten ist. Geben Sie die Airsoft Waffe einem autorisierten Händler, beschreiben Sie ihm das Problem und fügen Sie den entsprechenden Kaufbeleg bei.

Die von UMAREX GmbH & Co. KG hergestellten Airsoft Waffen werden gemäß den Zulassungsvorschriften der Physikalisch-Technischen Bundesanstalt (PTB), den Gesetzen der Bundesrepublik Deutschland, den CIP-Vorschriften und dem waffentechnischen Know-how der Firma UMAREX GmbH & Co. KG hergestellt.

Somit übernehmen wir keine Haftung, falls diese Ware nach dem Export ins Ausland nicht den dort geltenden Rechtsvorschriften entsprechen sollte und dem Besitzer/Käufer juristische Schwierigkeiten und Konsequenzen daraus entstehen sollten.

## TECHNISCHE DATEN

Art.Nr.	2.6419 	2.6419X
System	Gas Airsoft	
Kaliber / Munition	6mm BBs	
Kapazität	50 Schuss (BBs)	
Energie	< 1 J	
Geschwindigkeit   Kadenz	< 90 m/s   -	< 90 m/s   1120 BBs/min
Visierung	Kimme und Korn fest	
Abzug	Single Action	
Sicherung	Abzugszüngelsicherung	
Max. Gefahrenbereich bis zu	150 m	
Gewicht	654 g	
Länge	198 mm	
Lauflänge	106 mm	
Farbe	schwarz	



## BENENNUNG

AT DE





## SICHERUNG

AT DE

**⚠️ WARNUNG** • Achten Sie stets darauf, dass die Mündung in eine sichere Richtung zeigt.

**⚠️ ACHTUNG** • Diese Airsoft Waffe hat eine automatische Abzugszüngelsicherung.



## PROBLEMLÖSUNGEN



### PROBLEMLÖSUNGEN

PROBLEME	Gas / CO <sub>2</sub> Kapsel / Magazine leer	Lauf verschmutzt	Extreme Temperaturen	Falsche Munition	Munition falsch geladen
schlechte Schussleistung	<input type="radio"/>	<input type="radio"/>	<input type="radio"/>	<input type="radio"/>	<input type="radio"/>
Airsoft Waffe schießt nicht	<input type="radio"/>			<input type="radio"/>	<input type="radio"/>
geringe Geschwindigkeit	<input type="radio"/>	<input type="radio"/>	<input type="radio"/>	<input type="radio"/>	<input type="radio"/>



## GAS EINFÜLLEN



- ⚠️ WARNUNG**
- Gas keiner großen Hitze aussetzen, es kann ab 50°C explodieren.
  - Nicht rauchen, kein offenes Feuer. Das Gas ist hochentzündlich.

- ⚠️ ACHTUNG**
- Gesicht und Hände in sicherem Abstand von dem entströmendem Gas halten. Entströmendes Gas kann Vereisungen verursachen.

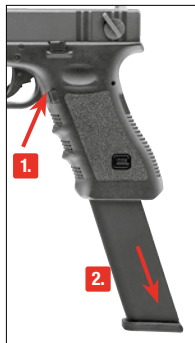

1. Magazinhalter drücken.
2. Magazin entnehmen.



1. Halten Sie das Magazin mit Gastank nach unten. Stecken Sie die Gasflasche senkrecht in die Einfüll-öffnung des Magazins. Drücken Sie die Gasflasche in die Einfüllöffnung. Wenn Gas aus der Einfüllöffnung entweicht, ist das Magazin mit Gas gefüllt.



### Entfernen von Gas

Halten Sie das Magazin unten fest. Drücken Sie auf das Ventil. Restliches Gas kann ausströmen.

**Entströmendes Gas kann Vereisungen verursachen.**





## MAGAZIN LADEN

AT DE

**⚠️ ACHTUNG** Verwenden Sie nur einwandfreie BB-Kugeln:  $\varnothing$  6 mm. BBs von nicht einwandfreier Qualität können Ihre Airsoft Waffe beschädigen. Verwenden Sie auf keinen Fall folgende BB-Kugeln:



1 Durchmesser größer als 6 mm, 2 mit Grat, 3 versetzte Hälften, 4 gebraucht, verschmutzt. Bei Gebrauch ungeeigneter Geschosse erlischt die Garantie. Empfohlen werden Präzisionsrundkugeln des Herstellers Umarex/Walther. Vermeiden Sie das Eindringen von Schmutz und Staub in das Magazin.



1. Magazinhalter drücken.
2. Magazin entnehmen.

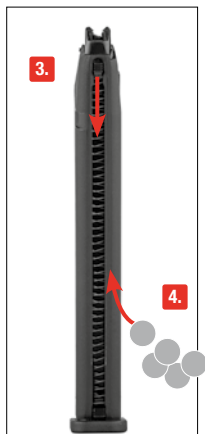

3. Zuführer runterziehen und halten.
4. BBs laden.



5. Magazin einsetzen.



## VISIERUNG EINSTELLEN

AT DE

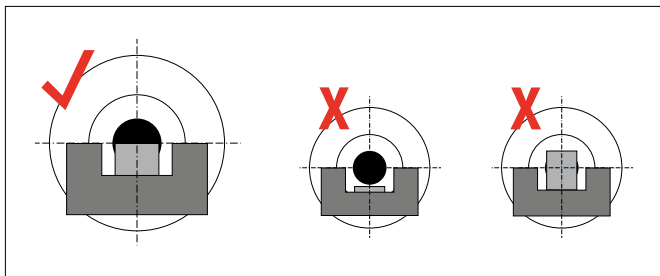

## SCHIESSEN

**⚠️ WARNUNG** • Sie selbst und andere Personen in Ihrer Nähe müssen Schutzbrillen tragen. Falls Sie Brillenträger sind, achten Sie darauf, eine für Ihre optischen Sehhilfen geeignete Schutzbrille zu verwenden.



1. Ziehen Sie den Schlitten zurück und bringen ihn wieder nach vorn.



**⚠️ ACHTUNG** • Wenn alle Kugeln verschossen sind, verbleibt der Schlitten in der hinteren Position. Drücken Sie auf den Schlittenfanghebel, um den Schlitten nach vorne zu bringen.



## SHOOT UP EINSTELLEN

AT DE



1. Magazinhalter drücken.
2. Magazin entnehmen.



3. Ziehen Sie den Schlitten zurück und bringen ihn wieder nach vorn.

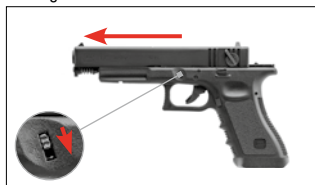

4. Zerlegehebel auf beiden Seiten runterdrücken, gleichzeitig den Schlitten nach vorne abziehen.

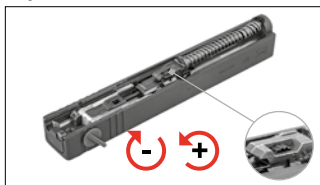

5. Shootup einstellen.



6. Den Schlitten von vorne aufschieben und die Airsoft Waffe durchladen.

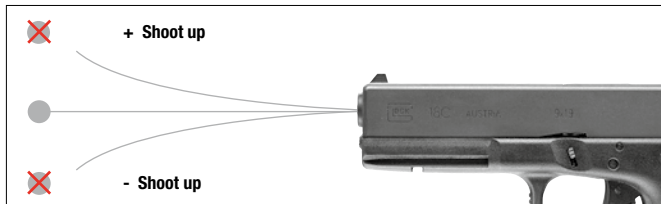



**⚠️ WARNUNG** • Entladen Sie die Airsoft Waffe, bevor Sie die Airsoft Waffe reinigen. Magazinhalter drücken, Magazin entnehmen. Stellen Sie sicher, dass sich kein BB in der Kammer befindet.

**⚠️ ACHTUNG** • Schieben Sie den Stab niemals mit Gewalt in den Lauf, dies kann Beschädigungen verursachen. • Geben Sie niemals das Waffenöl direkt in den Lauf.

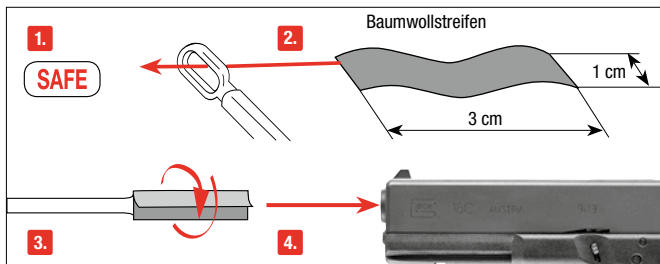

Nehmen Sie einen ca. 30 cm dñnnen, langen Stab. Wickeln Sie ein Stñck Baumwolltuch um das Ende, benetzen Sie das Tuch mit etwas Waffen-Öl und reinigen Sie damit den Lauf.

Reinigen Sie gelegentlich die äußeren Metallteile. Benutzen Sie dazu ein Tuch, auf das Sie leicht Waffenöl aufgetragen haben.



**⚠ AVISO** Deberá estar familiarizado con el manejo correcto y seguro de su arma de Airsoft. Con respecto a las reglas básicas para disparar con seguridad, considere cada contacto con el arma de Airsoft como parte de su manejo.

- Trate el arma de Airsoft como si siempre estuviera cargada.
- Mantenga el dedo siempre fuera del gatillo y colóquelo solamente cuando vaya a disparar.
- Utilice únicamente proyectiles específicos para esta arma de Airsoft.
- Mantenga la boca del arma de Airsoft siempre en una dirección segura.
- Sólo está permitido disparar el arma de Airsoft en la vivienda del propietario o en las zonas de tiro autorizadas por la policía, siempre y cuando el proyectil no pueda llegar más allá del área de tiro. Para ello, tenga presente siempre la distancia máxima de peligro del proyectil.
- Nunca transporte el arma de Airsoft cargada. Cárguela solamente cuando tenga intención de disparar.
- Nunca apunte con el arma de Airsoft hacia personas o animales. Evite los disparos en los que el proyectil pueda rebotar: nunca dispare sobre superficies lisas y duras, ni al agua.
- Antes de disparar, asegúrese que el blanco y el entorno sean seguros.
- Antes de transportar el arma de Airsoft o de recibirla de manos de otra persona compruebe siempre que está descargada.
- Asegúrese de que, aunque tropezara o cayera, todavía puede controlar la dirección a la que apunta la boca del arma de Airsoft.
- Por motivos de seguridad, cuando vaya a disparar póngase siempre gafas protectoras.
- Guarde el arma de Airsoft siempre descargada, separada de la munición y en lugar seguro para evitar que personas no autorizadas (personas sin formación, personas menores de 18 años, niños) puedan acceder a ella.
- Entregue esta arma de Airsoft, junto con las instrucciones de uso, únicamente a aquellas personas que:
  - estén perfectamente familiarizadas con el manejo de esta arma de Airsoft
  - hayan cumplido la edad mínima correspondiente fijada por la legislación en materia de armas de Airsoft del país respectivo.
- Cualquier modificación o reparación del arma de Airsoft deberá llevarla a cabo una empresa especializada o un armero.
- Nunca deje sin vigilancia un arma de Airsoft cargada.
- Siempre que entregue un arma de Airsoft a otra persona, asegúrese de que está descargada.
- Esta arma de Airsoft no está destinada para la caza.

## REPARACIONES

Una arma de Airsoft que no funcione perfectamente es peligrosa. Es difícil reparar uno mismo un arma de Airsoft, y un ensamblaje incorrecto puede producir anomalías de funcionamiento peligrosas.

**Atención: La comprobación y reparación del arma de Airsoft sólo pueden llevarla a cabo especialistas autorizados o un armero.**

**⚠ AVISO**

No porte o muestre este arma de Airsoft en público. Puede ser motivo de confusiones e ilegal. Miembros de las fuerzas de seguridad y la policía pueden tomarla por un arma de fuego real. No modifique el color ni los elementos identificativos para hacer que se parezca más a un arma de fuego real. Es peligroso y puede ser un delito.

**⚠ ATENCIÓN**

Por su propia seguridad y la de los demás, lea detenidamente las instrucciones de uso antes de disparar el arma de Airsoft por primera vez. Vendedores y compradores están obligados a cumplir con las normas de uso y posesión de armas de Airsoft. Queda prohibida cualquier modificación de esta arma de Airsoft, ya que ello podría implicar un cambio en su clasificación legal. En caso de modificación quedaría extinguida de inmediato la garantía del fabricante.

**GARANTÍA**

La empresa Umarex se responsabiliza de reparar o sustituir su producto sin coste alguno en el plazo legalmente fijado a partir de la fecha de compra, siempre que el defecto no sea responsabilidad del propio usuario. Entregue el arma de Airsoft a un comerciante autorizado, descríbase el problema y adjunte el correspondiente comprobante de compra.

Las armas de Airsoft de la empresa UMAREX GmbH & Co. KG se fabrican de conformidad con las normas de homologación del Instituto Federal PTB (Physikalisch-Technischer Bundesanstalt), con la Ley Federal alemana, la normativa que establece el centro CIP y la experiencia en fabricación de armas de Airsoft de UMAREX GmbH & Co. KG.

Por eso, no asumimos ninguna responsabilidad en el caso de que al exportar el arma de Airsoft a un país extranjero, ésta no cumpliera con la normativa legal local y el propietario o comprador tuviera que responder jurídicamente por dicho incumplimiento.

**DATOS TÉCNICOS**

Número de artículo	2.6419 	2.6419X
Sistema	Gas Airsoft	
Kaliber / Munitión	6mm BB	
Capacidad	23 Tiros (BBs)	
Energie	1 J	
Velocidad   Cadencia	< 90 m/s   –	< 90 m/s   1120 BBs/min
Dispositivo visor	Punto de mira y visor fijos	
Accion	Single Action	
Seguro	Seguro de la lengüeta del gatillo	
Distancia máxima de peligro	100 m	
Peso	650 g	
Longitud	204 mm	
Longitud del cañón	100 mm	
Color	negro	



## DESIGNACIÓN

ES





## SEGURO

ES

**⚠ AVISO** • Asegúrese de que la boca apunte siempre en una dirección segura.

**⚠ ATENCIÓN** • Esta arma de Airsoft tiene un seguro automático de la lengüeta del gatillo automático.



## PROBLEMAS



### POSIBLES CAUSAS

	Gas / Cápsula de CO <sub>2</sub> / Cargador vacío	Cañón sucio	Temperaturas extremas	Munición errónea	Munición mal cargada
<b>PROBLEMAS</b>					
Potencia de disparo deficiente	<input type="radio"/>	<input type="radio"/>	<input type="radio"/>	<input type="radio"/>	<input type="radio"/>
El arma de Airsoft no dispara	<input type="radio"/>			<input type="radio"/>	<input type="radio"/>
Escasa velocidad de disparo	<input type="radio"/>	<input type="radio"/>	<input type="radio"/>	<input type="radio"/>	<input type="radio"/>





## CARGA DEL GAS

ES

### ⚠ AVISO

- El gas pueden explotar a partir de los 50 °C.
- No fume y manténgase alejado de cualquier fuego. El gas es altamente inflamable.

### ⚠ ATENCIÓN

- Mantenga la cara y las manos a una distancia prudente de el gas. Las posibles fugas de pueden causar congelación.



1. Presione el retén del cargador.
2. Extraiga el cargador.



3. Mantenga el cargador en gas el tanque inclinado hacia abajo. Introduzca la boquilla de la bombona de gas en la abertura del cargador en posición vertical. Apriete la bombona de gas en la abertura de carga. Cuando el gas se escape por los laterales de la abertura de carga significará que el cargador está lleno.



### Extirpar del Gas

Sujete el cargador hacia abajo. Presione la válvula y desplace el seguro de la válvula hacia arriba. El gas restante se saldrá del cargador.

**Las posibles fugas de pueden causar congelación.**



## CHARGER DEL CARGADOR

ES

**⚠ ATENCIÓN** • Utilice únicamente bolas BB (que no presenten defectos) de calibre 6 mm. Use únicamente balines BB en perfecto estado, ya que cualquier otro tipo de munición puede causar daños a su arma de Airsoft. No utilice en ningún caso los siguientes tipos de bolas BB:



1 Diámetro superior a los 6 mm, 2 Con cortes, 3 Con mitades que no coinciden, 4 Usadas o sucias. Si se utilizan proyectiles distintos de los apropiados, quedará anulada la garantía. Se recomienda el uso de bolas de precisión de la marca Umarex/Walther. Para garantizar el buen funcionamiento del magazín, evite que la suciedad o el polvo entren en el mismo.



1. Presione el retén del cargador.
2. Extraiga el cargador.



3. Bajar y retener el alimentador.
4. Cargar los BBs.



5. Introducir el cargador.



## MIRA

ES

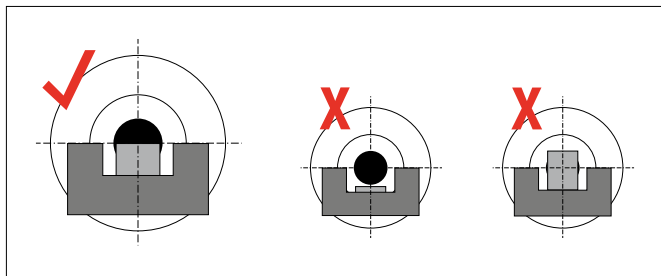

## DISPARO

**⚠ AVISO** • Tanto usted como las personas a su alrededor deberán proteger sus ojos con gafas de tiro. Si necesita usar gafas graduadas o gafas de lectura, asegúrese de usar gafas de seguridad indicadas para gafas graduadas y gafas de lectura.

### 1. Armar



1. Para cargar el arma de Airsoft, tire de la palanca de armado hacia atrás hasta el tope y, a continuación, desplácela hacia adelante.

### 2. Accionar el gatillo



**⚠ ATENCIÓN** • Cuando se hayan disparado todos los proyectiles, la corredera permanecerá en la posición trasera. Presione la palanca de bloqueo de la corredera para llevar la corredera hacia adelante.



## AJUSTE DE SHOOT UP

ES



1. Presione el retén del cargador.
2. Extraiga el cargador.



3. Para cargar el arma de Airsoft, tire de la palanca de armado hacia atrás hasta el tope y, a continuación, desplácela hacia adelante.

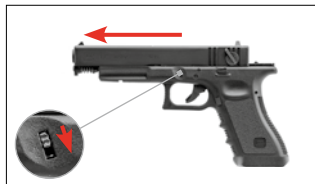

4. Presione la palanca de desmontaje hacia abajo en ambos lados y, simultáneamente, tire la corredera hacia delante.

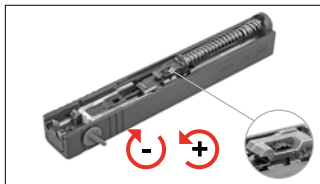

5. Ajuste de Shootup.



6. Deslice la corredera hacia atrás y arme el arma de Airsoft.

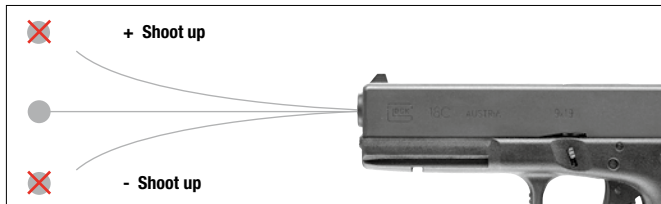



## LA LIMPIEZA DE CAÑÓN

ES

### ⚠ AVISO

• Descargue el arma de Airsoft antes de limpiar el arma de Airsoft: Presione el retén del cargador, extraiga el cargador. Asegúrese de que no haya ningún BB en la recámara.

### ⚠ ATENCIÓN

• No debe forzar la varilla de limpieza para introducirla dentro del cañón, porque podría dañar el arma de Airsoft. • No vierta nunca aceite de silicona directamente dentro del cañón.

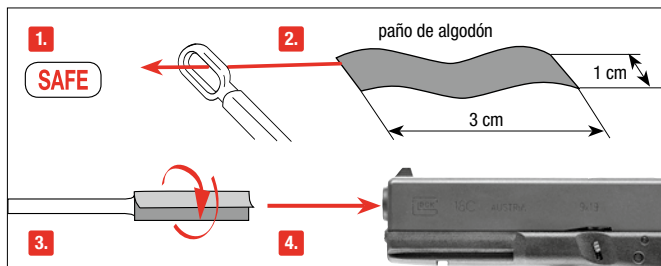

Coja una barra estrecha y larga de unos 30 cm. Enrole un paño de algodón por el extremo, humidézcalo con un poco de aceite para armas y limpie el cañón con ayuda del mismo.

Limpie las piezas metálicas exteriores con un trapo suave, humedecido con aceite para armas.







**Officially Licensed Product of GLOCK.**  
Not intended for sale in France, including  
French-administered territories outside of  
Europe and French overseas territories.

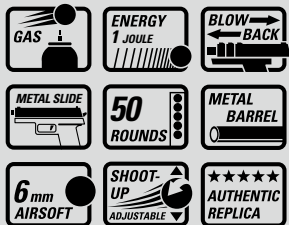

**GLOCK 18C**  
2.6419



**GLOCK 18C**  
2.6419X

# UMAREX

**UMAREX GmbH & Co. KG**

Donnerfeld 2

59757 Arnsberg | Germany

service@umarex.de

[www.umarex.com](http://www.umarex.com)

We reserve the right to make color and design changes and technical improvements. No responsibility is accepted for printing errors or incorrect information.

Änderungen in Farbe und Design, sowie technische Verbesserungen, Druckfehler und Irrtum vorbehalten. Alle Angaben ohne Gewähr.

Salvo modificaciones de color y de diseño así como mejoramientos técnicos, erratas y error. Todos los datos sin garantía.

© UMAREX GmbH & Co. KG