

## MONTAŻ

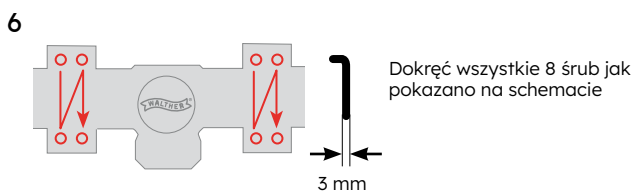

## Ustawienie ostrości

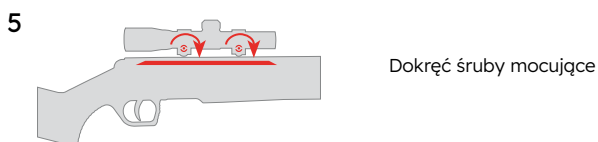
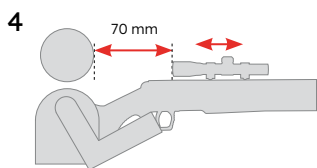
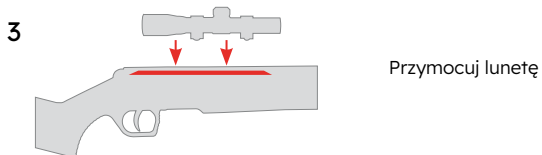
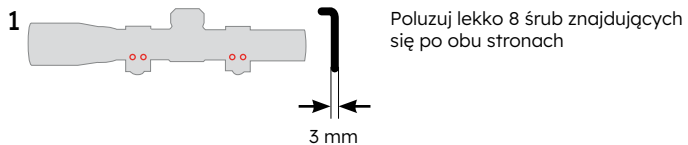
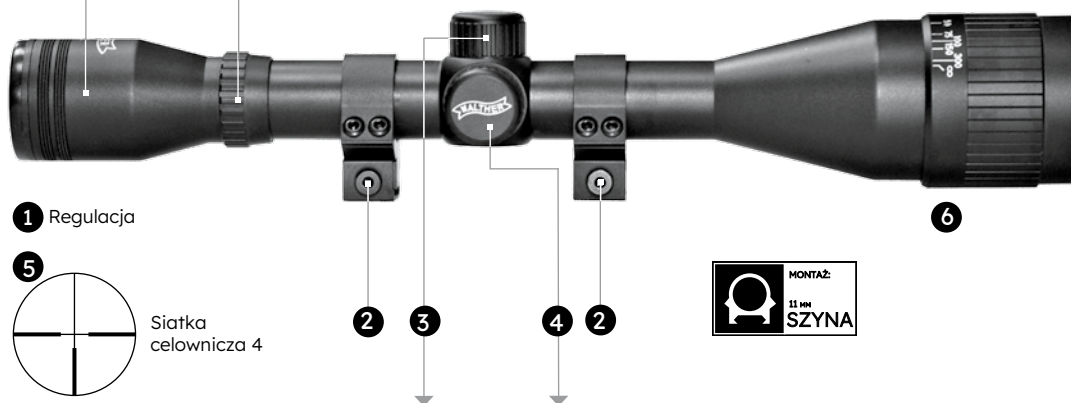
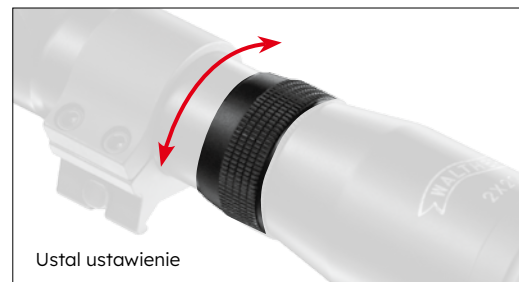

## Regulacja siatki celowniczej

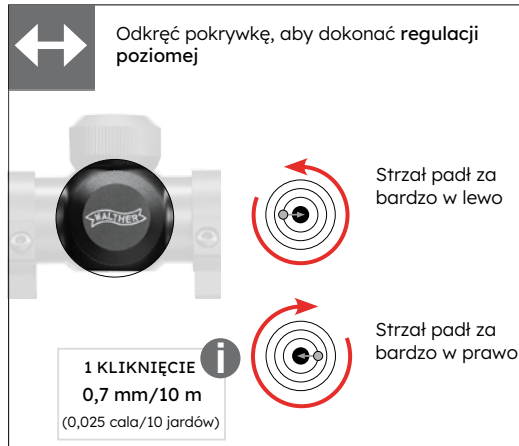

1 Ustawienie ostrości

2 Śruba

3 Regulacja pionowa

4 Regulacja pozioma

5 Siatka celownicza 4

6 Regulacja paralaksy

**UWAGA:** Nigdy nie patrz przez lunetę na słońce.

**OSTRZEŻENIE** Wiatrówka nie jest zabawką. Nieostrożne użytkowanie może powodować poważne obrażenia lub śmierć. Bądź ostrożny, strzelaj bezpiecznie.  
**RYZYKO POŻARU:** Każdy układ optyczny może działać jak soczewka skupiająca pod wpływem bezpośredniego działania promieni słonecznych!

### PIELĘGNACJA

Zdmuchnij zabrudzenia lub usuń za pomocą miękkiej szczotki. Usuń odciski palców z soczewek za pomocą czystej ściereczki do czyszczenia soczewek. Nałóż osłony przeciwpłytowe po użyciu lunety.

### OTWÓR MONTAŻOWY

Montaż lunety na wiatrówkach bez otworu montażowego (trzcien blokujący)

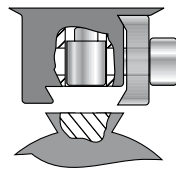

Montaż lunety na wiatrówkach z otworem montażowym (trzcien blokujący)

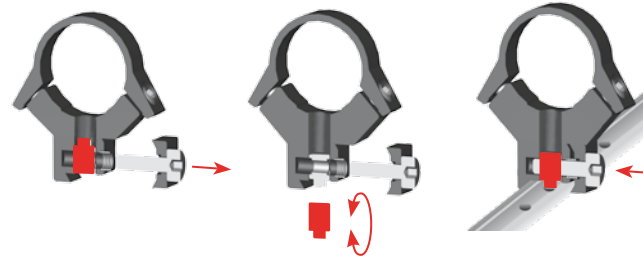
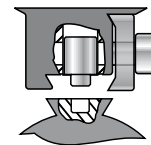

Odkręć

Obróć śrubę mocującą



Opcjonalnie  
TRZPIEŃ  
BLOKUJĄCY

### MONTAŻ HIGH POWER

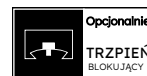
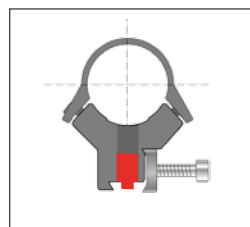

### DANE TECHNICZNE

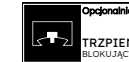
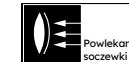
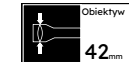

Powiększenie: 6x  
Średnica obiektywu: 42 mm  
Waga (z montażem): 501 g  
Długość: 340 mm Regulacja paralaksy: 10 m – ∞

LUNETA CELOWNICZA  
ZF6X42

INSTRUKCJA OBSŁUGI

