

Instrukcja obsługi

Celownik termowizyjny
SERIA STELLAR 3.0



English

Thermal Image Scope 4

Deutsch

Wärmebildfernrohr 8

Français

Portée thermique 13

Español

Mira térmica 18

Português

Mira Térmica 23

Italiano

Termocannocchiale 28

Čeština

Termovizní puškohled 33

Slovenčina

Termovízny puškohľad 38

Polski

Celownik termowizyjny 43

Magyar

Termikus hatókör 48

Română

Lunetă termică 53

Български

Топлинен телескоп 58

Nederlands

Thermische kijker 63

Dansk

Termisk kikkert 68

Norsk

Termisk Omfang 72

Suomi

Lämpötähtäin 76

Svenska

Termiskt kikarsikte 80

Lietuvių

Termovizorinis taikiklis 84

Русский

ИК-прицел 89

日本語

サーマルスコープ 94

한국어

열화상 망원경 99

繁體中文

熱像儀視鏡 103



Contact Us

A

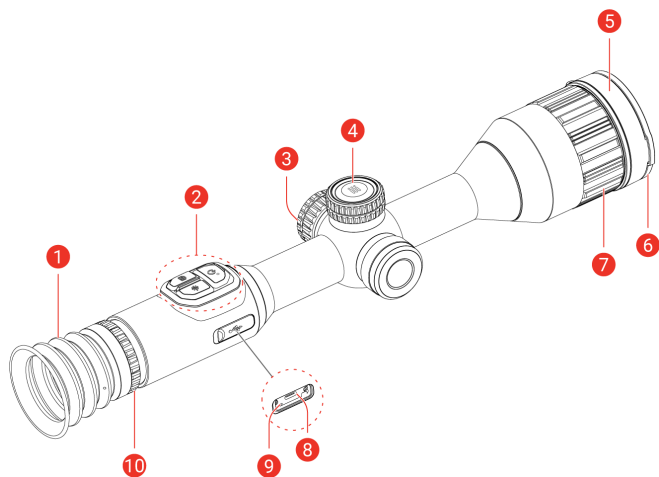

B

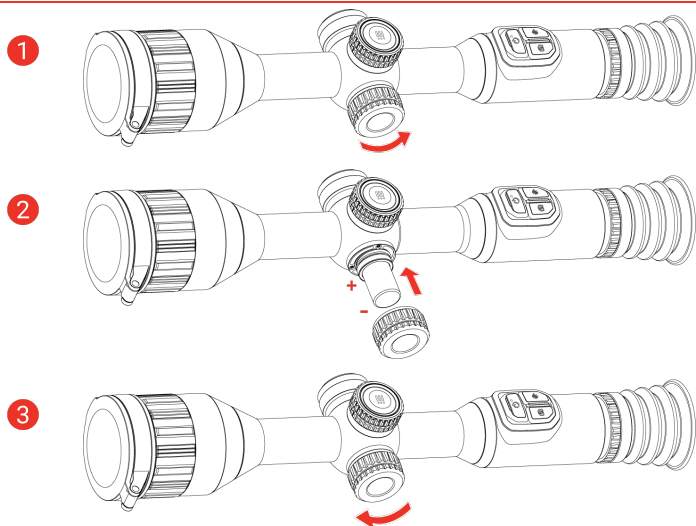

C

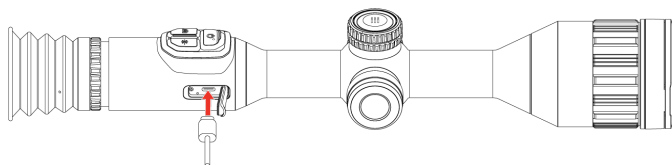

D

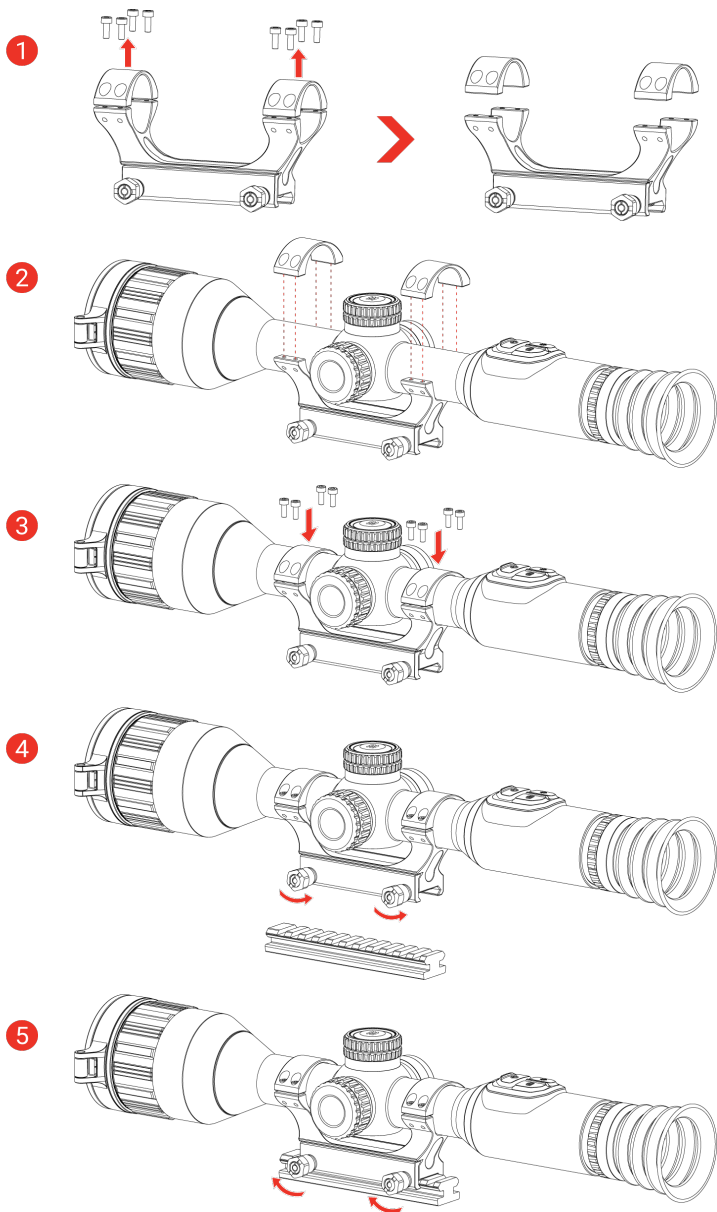

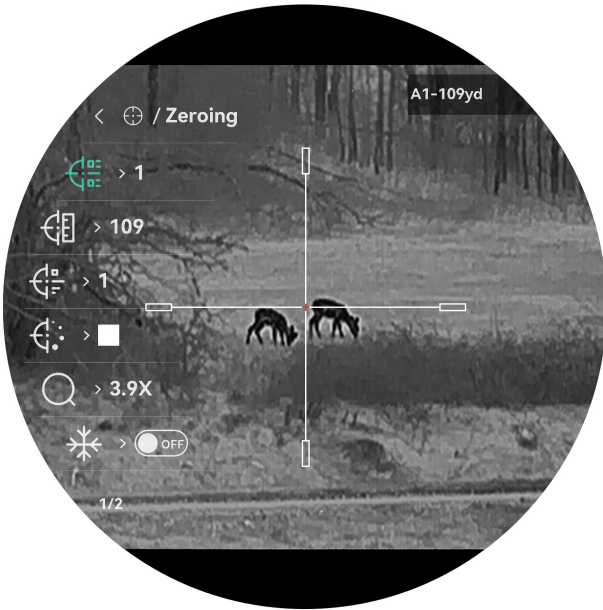

1. Introduction

HIKMICRO STELLAR 3.0 Thermal Image Scope is equipped with an unparalleled powerful thermal detector, with higher sensitivity and the latest image processing algorithm, ensuring users catch the finest details no matter the weather or light conditions. With a 2560 × 2560 1.03" AMOLED larger display, STELLAR 3.0 makes it easier to spot targets quickly and accurately.

2. Package Content





Device (× 1), Battery (× 1), Battery Charger (× 1), Type-C Cable (× 1), Lint-free Cloth (× 1), Scope Protective Sticker (× 5), Scope Guard (× 1), Bag (× 1), Bag Strap (× 1), and Quick Start Guide (× 1).

3. Appearance (Page 1 – A)



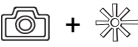

The appearance of LRF model is different from non-LRF model. Please take the actual product for reference.

1	Eyepiece	The piece placed closest to the eye to view the target.
2	Buttons	To set functions and parameters.
3	Battery Compartment	For holding the battery.
4	Wheel	To select functions and parameters and switch digital zoom.
	Thermal Lens	For thermal imaging.
5	Laser Range Finder (LRF Model)	LRF module in the lens. Measures the distance to the target with laser.
6	Lens Cover	Protects the lens.
7	Focus Ring	Adjusts focus to obtain clear targets.
8	Type-C Interface	To connect the device to power supply or transmit data with a type-C cable.
9	Charging Status Indicator	Indicates the charging status of the device. <ul style="list-style-type: none">◆ Flashing Red & Green: Error occurred.◆ Solid Red: Charging.◆ Solid Green: Fully charged.
10	Diopter Adjustment Ring	Adjusts the dioptic setting.

Button Description (LRF Model)

	Power	<p>Press: Standby mode/Wake up device. Hold: Power on/off. <i>* The power indicator stays solid red when the device is on.</i></p>
	Capture	<p>Press: Capture snapshots. Hold: Start/Stop recording videos.</p>
	Measure	<p>Press: Turn on laser ranging. Double-Press: Turn off laser ranging. Hold: Correct non-uniformity of display (FFC).</p>
	Wheel	<p>Non-Menu Mode: Press: Switch palettes. Hold: Enter the menu. Rotate: Switch digital zoom. Menu Mode: Press: Confirm/Set parameters. Hold: Save and exit menu. Rotate: Move up/move down.</p>
	Capture + Measure	<p>Hold: Lock/Unlock the wheel.</p>

Button Description (Non-LRF Model)

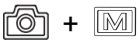
	Power	<p>Press: Standby mode/Wake up device. Hold: Power on/off. <i>* The power indicator stays solid red when the device is on.</i></p>
	Capture	<p>Press: Capture snapshots. Hold: Start/Stop recording videos.</p>
	Mode	<p>Press: Switch palettes. Hold: Correct non-uniformity of display (FFC).</p>
	Wheel	<p>Non-Menu Mode: Hold: Enter the menu. Rotate: Switch digital zoom. Menu Mode: Press: Confirm/Set parameters. Hold: Save and exit menu. Rotate: Move up/move down.</p>
	Capture + Mode	<p>Hold: Lock/Unlock the wheel.</p>

4. Install Battery (Page 1 – B)

Steps:

1. Turn the battery cover counterclockwise to loosen it.
2. Insert the battery into the battery compartment with the positive mark inward.
3. Turn the battery cover clockwise to tighten it.

Note

- ♦ To ensure better conductivity, if the battery compartment cover gets dirty, use a clean cloth to wipe the thread.
- ♦ Remove the battery if the device is not used for a long time.
- ♦ The external rechargeable battery type is 18650, and the battery size is 19 mm × 70 mm. The rated voltage is 3.6 V, and the battery capacity is 3200 mAh.
- ♦ The built-in battery type is rechargeable lithium-ion battery, and the battery size is 23 mm × 67 mm. The rated voltage is 3.6 V, and the battery capacity is 3350 mAh.

5. Charge Device (Page 1 – C)

Steps:

1. Lift the type-C interface cover.
2. Connect the device and power adapter with a type-C cable to charge the device.

Note

- ♦ Only the built-in battery will be charged via the type-C cable. Use the battery charger to charge the external battery.
- ♦ The charging temperature should be from 0 °C to 45 °C (32 °F to 113 °F).
- ♦ Charge the device before first use.

6. App Connection



- ♦ Firmware Upgrade
- ♦ Browse & Save Exciting Moment
- ♦ Preview & Remote Control
- ♦ How-to Videos
- ♦ Repair Records & Warranty Details

Steps:

1. Scan the QR code to download and install the app.
2. Select  in the device menu to enable hotspot.
3. Turn on WLAN of your phone and connect to the device hotspot.
 - ♦ Hotspot Name: HIKMICRO_Serial No.
 - ♦ Hotspot Password: Go to **Hotspot** in the menu to check the password.
4. Open the app and connect your phone with the device. You can view the device interface on your phone.

Note

The hotspot will be turned off if there is no connection for over 10 minutes.

7. Getting Started

Mount Device on Rail (Page 2 – D)

Steps:





1. Unscrew the ring top with Allen wrench.
2. Place the device in the bottom half of the ring, and align the top holes with bottom holes.
3. Insert and tighten the screws.
4. Loosen the screws on the bottom half of the ring.
5. Attach the bottom half of the ring to the rail, and tighten the screws on the ring. Make sure the device stays level.

Note

- ♦ The ring needs to be purchased separately. Please take the actual product for reference.
- ♦ Use lint-free cloth to clean the device base and the rail.

Zeroing (Page 3 – E)

Steps:

1. Select  in the menu, and press the wheel to enter the reticle setting interface.
2. Select  to select a reticle, and select  to set the distance to the target.
3. Select  to set the digital zoom ratio.
4. Aim at the target, and select  to freeze the image.
5. Rotate the wheel to set the coordinates X or Y until the big reticle aligns with the point of impact.

8. More Operations

Scan the QR code below to obtain the user manual for more operations.



1. Einleitung

Das HIKMICRO STELLAR 3.0 Wärmebildfernrohr ist mit einem unvergleichlich leistungsstarken Wärmedetektor mit höherer Empfindlichkeit und dem neuesten Bildverarbeitungsalgorithmus ausgestattet, der sicherstellt, dass die Benutzer die kleinsten Details unabhängig von den Wetter- und Lichtverhältnissen erfassen. Mit einem 2560 x 2560 1,03-Zoll-AMOLED-Display erleichtert STELLAR 3.0 das schnelle und genaue Erkennen von Zielen.

2. Lieferumfang





Gerät (× 1), Akku (× 2), Ladegerät (× 1), Typ-C-Kabel (× 1), fusselfreies Tuch (× 1), Zielfernrohr-Schutzaufkleber (× 5), Zielfernrohrschutz (× 1) Tasche (× 1), Taschengurt (× 1) und Schnellstartanleitung (× 1).

3. Erscheinungsbild (Seite 1 – A)

Das Aussehen des LRF-Modells unterscheidet sich vom Nicht-LRF-Modell. Bitte nehmen Sie das tatsächliche Produkt als Referenz.

1	Okular	Das dem Auge am nächsten liegende Teil, um das Ziel zu sehen.
2	Schaltflächen	Zum Einstellen von Funktionen und Parametern.
3	Akkufach	Zum Halten der Akkus.
4	Rad	Um Funktionen und Parameter auszuwählen und den digitalen Zoom umzuschalten.
	Wärmebildobjektiv	Für Wärmebildaufnahmen.
5	Laser-Entfernungsmesser (LRF-Modell)	LRF-Modul im Objektiv. Messen Sie die Entfernung zum Ziel mit dem Laser.
6	Objektivdeckel	Schützt das Objektiv.
7	Fokusing	Stellen Sie den Fokus ein, um die Ziele klar zu erkennen.
8	Type-C-Schnittstelle	Schließen Sie das Gerät an die Stromversorgung an oder übertragen Sie Daten mit einem Type-C-Kabel.
9	Ladezustandsanzeige	Zeigt den Ladestatus des Geräts an. <ul style="list-style-type: none">♦ Blinkt rot und grün: Es ist ein Fehler aufgetreten.♦ Leuchtet rot: Ladezyklus.♦ Leuchtet Grün: Vollständig aufgeladen.
10	Dioptrieneinstellung	Stellt die Dioptrieneinstellung ein.

Tastenbeschreibung (LRF-Modell)

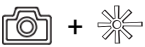
	Betrieb	<p>Drücken: Standby-Modus/Gerät aufwecken. Gedrückt halten: Ein/Ausschalten. <i>* Die Betriebsanzeige leuchtet rot, wenn das Gerät eingeschaltet ist.</i></p>
	Erfassen	<p>Drücken: Schnappschüsse aufnehmen. Gedrückt halten: Starten/stoppen der Videoaufnahme.</p>
	Messen	<p>Drücken: Die Laser-Entfernungsmessung einschalten. Zweimal drücken: Die Laser-Entfernungsmessung ausschalten. Gedrückt halten: Ungleichmäßigkeit der Anzeige korrigieren (FFC).</p>
	Rad	<p>Nicht-Menümodus: Drücken: Paletten umschalten. Gedrückt halten: Rufen Sie das Menü auf. Drehen: Digitalzoom umschalten. Menümodus: Drücken: Parameter bestätigen/einstellen. Gedrückt halten: Speichern und Menü verlassen. Drehen: Nach oben/unten wechseln.</p>
	Erfassen + Messen	<p>Gedrückt halten: Das Rad sperren/entsperren.</p>

Tastenbeschreibung (Nicht-LRF-Modell)

	Ein/Aus	<p>Drücken: Standby-Modus/Gerät aufwecken. Gedrückt halten: Ein/Ausschalten. <i>* Die Betriebsanzeige leuchtet rot, wenn das Gerät eingeschaltet ist.</i></p>
	Erfassen	<p>Drücken: Schnappschüsse aufnehmen. Gedrückt halten: Starten/stoppen der Videoaufnahme.</p>
	Modus	<p>Drücken: Paletten umschalten. Gedrückt halten: Ungleichmäßigkeit der Anzeige korrigieren (FFC).</p>
	Rad	<p>Nicht-Menümodus: Gedrückt halten: Rufen Sie das Menü auf. Drehen: Digitalzoom umschalten.</p>

Menümodus:

Drücken: Parameter bestätigen/einstellen. |

Gedrückt halten: Speichern und Menü

verlassen. | **Drehen:** Nach oben/unten wechseln.



+



**Erfassen +
Modus**

Gedrückt halten: Das Rad sperren/entsperren.

4. Akku einsetzen (Seite 1- B)

Schritte:

1. Drehen Sie die Batterieabdeckung gegen den Uhrzeigersinn, um sie zu lösen.
2. Setzen Sie den Akku in das Akkufach mit dem Pluspol nach innen zeigend ein.
3. Drehen Sie den Akkufachdeckel im Uhrzeigersinn, um ihn zu fixieren.

Hinweis

- ♦ Um eine bessere Leitfähigkeit zu gewährleisten, sollten Sie bei Verschmutzung des Batteriefachdeckels das Gewinde mit einem sauberen Tuch abwischen.
- ♦ Nehmen Sie die Batterie heraus, wenn das Gerät längere Zeit nicht benutzt wird.
- ♦ Die externe wiederaufladbare Batterie ist vom Typ 18650 und die Batteriegröße beträgt 19 mm × 70 mm. Die Nennspannung beträgt 3,6 V und die Akkukapazität beträgt 3200 mAh.
- ♦ Der eingebaute Batterietyp ist eine Lithiumbatterie, und die Batteriegröße beträgt 23 mm × 67 mm. Die Nennspannung beträgt 3,6 V, und die Nennkapazität beträgt 3350 mAh.

5. Gerät aufladen (Seite 1 – C)

Schritte:

1. Öffnen Sie die Schutzkappe des Type-C-Anschlusses.
2. Verbinden Sie Gerät und Netzteil über ein USB-Type-C-Kabel, um das Gerät aufzuladen.

Hinweis

- ♦ Nur der eingebaute Akku wird über das Typ-C-Kabel aufgeladen. Verwenden Sie das mitgelieferte Netzteil zum Aufladen des Akkus.
- ♦ Die Temperatur beim Aufladen muss zwischen 0 °C bis +45 °C liegen.
- ♦ Laden Sie das Gerät vor der ersten Verwendung auf.

6. App-Verbindung



- ♦ Firmware-Aktualisierung
- ♦ Spannenden Moment durchsuchen und speichern
- ♦ Vorschau und Fernbedienung
- ♦ Anleitungsvideos
- ♦ Reparaturdatensätze und Garantiedetails

Schritte:

1. Scannen Sie den QR-Code, um die App herunterzuladen und zu installieren.
2. Wählen Sie  im Gerätemenü die Aktivierung des Hotspots aus.
3. Schalten Sie das WLAN Ihres Telefons ein und verbinden Sie sich mit dem Geräte-Hotspot.
 - ♦ Hotspot-Name: HIKMICRO_Seriennummer
 - ♦ Hotspot-Passwort: Gehen Sie im Menü auf **Hotspot**, um das Passwort zu überprüfen.
4. Öffnen Sie die App und verbinden Sie Ihr Smartphone mit dem Gerät. Sie können die Geräteschnittstelle auf Ihrem Telefon anzeigen.

Hinweis

Der Hotspot wird ausgeschaltet, wenn mehr als 10 Minuten lang keine Verbindung besteht.

7. Erste Schritte

Gerät auf Schiene montieren (Seite 2 – D)

Schritte:



1. Schrauben Sie den oberen Ring mit einem Inbusschlüssel ab.
2. Legen Sie das Gerät in die untere Hälfte des Rings und richten Sie die oberen Löcher auf die unteren Löcher aus.
3. Schrauben einlegen und anziehen.
4. Lösen Sie die Schrauben an der unteren Hälfte des Rings.
5. Befestigen Sie die untere Hälfte des Rings an der Schiene und ziehen Sie die Schrauben am Ring fest. Stellen Sie sicher, dass das Gerät waagrecht bleibt.

Hinweis

- ♦ Die Ladestation muss separat erworben werden. Bitte nehmen Sie das tatsächliche Produkt als Referenz.
- ♦ Reinigen Sie den Gerätesockel und die Schiene mit einem fusselfreien Tuch.

Justierung (Seite 3 – E)

Schritte:

1. Wählen Sie im Hauptmenü die Option  und drücken Sie auf das Rad, um die Oberfläche für die FadenkreuzEinstellung aufzurufen.
2. Wählen Sie , um ein Fadenkreuz auszuwählen, und wählen Sie , um die Entfernung zum Ziel einzustellen.

3. Wählen Sie , um den digitalen Zoomfaktor einzustellen.
4. Zielen Sie auf das Ziel und wählen Sie , um das Bild einzufrieren.
5. Drehen Sie das Rad, um die Koordinaten X oder Y einzustellen oder bis sich das große Fadenkreuz mit dem Auftreffpunkt ausrichtet.

8. Weitere Funktionen

Scannen Sie den QR-Code unten, um das Benutzerhandbuch für eine ausführlichere Anleitung abzurufen.



1. Introduction

La lunette thermique HIKMICRO STELLAR 3.0 est équipée d'un détecteur thermique d'une puissance inégalée, d'une sensibilité supérieure et d'un algorithme de traitement d'image de dernière génération, garantissant aux utilisateurs la capture des détails les plus fins, quelles que soient les conditions météorologiques ou de luminosité. Avec un écran AMOLED 2560 x 2560 de 1,03 po, STELLAR 3.0 facilite le repérage rapide et précis des cibles.

2. Contenu de l'emballage

Appareil (× 1), batterie (× 1), chargeur de batterie (× 1), câble de type C (× 1), chiffon non pelucheux (× 1), autocollant de protection de lunette de visée (× 5), étui de protection pour lunette de visée (× 1), sacoche (× 1), courroie de sacoche (× 1) et guide de démarrage rapide (× 1).

3. Apparence (page 1 – A)

L'apparence du modèle LRF est différente de celle du modèle non LRF. Veuillez vous référer au produit réel.

1	Oculaire de visée	Pièce placée le plus près de l'œil pour voir la cible.
2	Touches	Permet de régler les fonctions et les paramètres.
3	Compartiment à pile	Permet d'accueillir la batterie.
4	Molette	Permet de sélectionner les fonctions et les paramètres et de modifier le zoom numérique.
5	Objectif thermique	Pour l'imagerie thermique.
	Télémetre laser (Modèle LRF)	Module LRF dans l'objectif. Permet de mesurer la distance à la cible à l'aide du laser.
6	Cache d'objectif	Protège l'objectif.
7	Bague de mise au point	Permet d'ajuster la mise au point pour obtenir des cibles nettes.
8	Interface de type C	Permet de connecter l'appareil à l'alimentation électrique ou de transmettre des données à l'aide d'un câble de type C.
9	Voyant d'état de charge	Indique l'état de charge de l'appareil. <ul style="list-style-type: none"> ◆ Clignotement rouge et vert : Une erreur s'est produite. ◆ Rouge fixe : chargement en cours. ◆ Vert fixe : chargement complet.

10 Bague de réglage dioptrique

Permet d'ajuster le réglage dioptrique.

Description des boutons (modèle LRF)



Alimentation

Appuyer : Mode veille/réactivation de l'appareil.
Maintenir enfoncé : Allumer/éteindre.
** L'indicateur d'alimentation reste rouge fixe lorsque l'appareil est en marche.*



Capturer

Appuyer : Capturer des instantanés.
Maintenir enfoncé : démarrer/arrêter l'enregistrement vidéo.



Mesure

Appuyer : allumer la télémétrie laser.
Appuyer deux fois : éteindre la télémétrie laser.
Maintenir enfoncé : corriger la non-uniformité de l'affichage (FFC).



Molette

En dehors du menu Mode :
Appuyer : changer de palette. | **Maintenir enfoncé** : accéder au menu. | **Rotation** : modifier le zoom numérique.
Dans le menu Mode :
Appuyer : confirmer/définir des paramètres. | **Maintenir enfoncé** : Enregistrer et quitter le menu. | **Rotation** : déplacer vers le haut/vers le bas.



Capturer + Mesure

Maintenir enfoncé : verrouiller/déverrouiller la molette.

Description des boutons (modèle non-LRF)



Alimentation

Appuyer : Mode veille/réactivation de l'appareil.
Maintenir enfoncé : Allumer/éteindre.
** L'indicateur d'alimentation reste rouge fixe lorsque l'appareil est en marche.*



Capturer

Appuyer : Capturer des instantanés.
Maintenir enfoncé : démarrer/arrêter l'enregistrement vidéo.



Mode

Appuyer : changer de palette.
Maintenir enfoncé : corriger la non-uniformité de l'affichage (FFC).



Molette

En dehors du menu Mode :

Maintenir enfoncé : accéder au menu. |

Rotation: modifier le zoom numérique.

Dans le menu Mode :

Appuyer : confirmer/définir des paramètres. |

Maintenir enfoncé : Enregistrer et quitter le menu. | **Rotation:** déplacer vers le haut/vers le bas.



+



Capter + Mode

Maintenir enfoncé : verrouiller/déverrouiller la molette.

4. Installation de la pile (page 1 – B)

Procédure :

1. Tournez le couvercle du compartiment de la batterie dans le sens antihoraire pour le desserrer.
2. Insérez la batterie dans le compartiment en veillant à insérer le pôle positif en premier.
3. Tournez le couvercle du compartiment de la batterie dans le sens horaire pour le serrer.



Remarque

- ♦ Pour garantir une meilleure conductivité, si le couvercle du compartiment à batterie est sale, utilisez un chiffon propre pour essuyer le fil.
- ♦ Retirez la batterie si l'appareil n'est pas utilisé pendant une longue période.
- ♦ La batterie externe rechargeable est de type 18650 et ses dimensions sont de 19 mm × 70 mm. La tension nominale est de 3,6 V et la capacité de la batterie est de 3 200 mAh.
- ♦ La batterie intégrée est une batterie au lithium-ion rechargeable et sa taille doit être de 23 mm × 67 mm. La tension nominale est de 3,6 V et la capacité de la batterie est de 3 350 mAh.

5. Chargement de l'appareil (page 1 – C)

Procédure :

1. Soulevez le couvercle de l'interface de type C.
2. Pour charger l'appareil, connectez-le à un adaptateur d'alimentation à l'aide du câble de type C.



Remarque

- ♦ Seule la batterie intégrée peut être rechargée via le câble de type C. Utilisez le chargeur de piles pour recharger la pile externe.
- ♦ La température de charge doit être comprise entre 0 °C et 45 °C (32 °F à 113 °F).
- ♦ Chargez l'appareil avant la première utilisation.

6. Connexion à l'application



- ♦ Mise à niveau du micrologiciel
- ♦ Naviguer et sauvegarder un moment excitant
- ♦ Aperçu et commande à distance
- ♦ Vidéos de prise en main
- ♦ Archives de réparation et détails de garantie

Procédure :

1. Scannez le code QR pour télécharger et installer l'application.
2. Sélectionnez  dans le menu de l'appareil pour activer le point d'accès.
3. Activez le réseau local sans fil de votre téléphone et connectez-le au point d'accès de l'appareil.
 - ♦ Nom du point d'accès : HIKMICRO_N° de série.
 - ♦ Mot de passe du point d'accès : Accédez à **Point d'accès** dans le menu pour vérifier le mot de passe.
4. Ouvrez l'application et connectez votre téléphone à l'appareil. Vous pouvez afficher l'interface de l'appareil sur votre téléphone.

Remarque

Le point d'accès sera désactivé s'il n'y a pas de connexion pendant plus de 10 minutes.

7. Premiers pas

Montage de l'appareil sur le rail (page 2 – D)

Procédure :



1. Dévissez le haut de la bague avec une clé Allen.
2. Placez l'appareil dans la moitié inférieure de la bague et alignez les trous du haut sur ceux du bas.
3. Insérez les vis et serrez-les.
4. Desserrez les vis de la moitié inférieure de la bague.
5. Fixez la moitié inférieure de la bague au rail et serrez les vis de la bague. Assurez-vous que l'appareil reste à niveau.



Remarque

- ♦ La bague doit être achetée séparément. Veuillez vous référer au produit réel.
- ♦ Utilisez un chiffon non pelucheux pour nettoyer la base de l'appareil et le rail.

Mise à zéro (page 3 – E)

Procédure :

1. Sélectionnez  dans le menu, puis appuyez sur la molette pour accéder à l'interface de réglage de réticule.
2. Sélectionnez  pour sélectionner un réticule et sélectionnez  pour définir la distance par rapport à la cible.

3. Sélectionnez  pour définir le facteur du zoom numérique.
4. Visez la cible et sélectionnez  pour geler l'image.
5. Tournez la molette pour régler les coordonnées X ou Y jusqu'à ce que le grand réticule s'aligne sur le point d'impact.

8. Autres opérations

Scannez le code QR ci-dessous pour obtenir le manuel d'utilisation pour des opérations plus détaillées.



1. Introducción

El visor térmico HIKMICRO STELLAR 3.0 está equipado con un detector térmico sin igual, con mayor sensibilidad y el último algoritmo de procesamiento de imágenes, lo que garantiza que los usuarios capturen los detalles más finos sin importar las condiciones climáticas o de luz. Con una gran pantalla AMOLED de 2560 × 2560 de 1,03", STELLAR 3.0 facilita la identificación de objetivos de forma rápida y precisa.

2. Contenido del paquete







1 dispositivo, 1 baterías, 1 cargador de baterías, 1 cable USB tipo C, 1 gamuza, 5 adhesivos protectores para el visor, 1 protector para el visor, 1 bolsa, 1 cinta para la bolsa y 1 guía de inicio rápido.

3. Apariencia (Página 1 – A)





La apariencia del modelo LRF es diferente a la del modelo no LRF. Seleccione el tipo del producto real como referencia.

1	Ocular	La pieza colocada más cerca del ojo para ver el objetivo.
2	Botones	Para ajustar las funciones y parámetros.
3	Compartimento de las pilas	Alberga la batería.
4	Rueda	Para seleccionar funciones y parámetros y conmutar el zoom digital.
5	Lente térmica	Para las imágenes térmicas.
5	Telémetro láser (modelo LRF)	Módulo LRF en la lente. Mide la distancia al objetivo con láser.
6	Tapa de la lente	Protege la lente.
7	Anillo de enfoque	Ajusta el enfoque para captar objetivos claros.
8	Interfaz de tipo C	Conecta el dispositivo a la fuente de alimentación o transmite datos con un cable USB tipo C.
9	Indicador de estado de carga	Indica el estado de carga del dispositivo. <ul style="list-style-type: none">♦ Rojo y verde intermitente: Se ha producido un error.♦ Rojo fijo: cargando.♦ Verde fijo: carga completa.
10	Rueda de ajuste de dioptrías	Ajusta la configuración dióptrica.

Descripción de los botones (modelo LRF)

	Alimentación	<p>Pulsar: Modo en espera/activar dispositivo. Mantener pulsado: Encendido/apagado. <i>* El indicador de encendido se mantiene iluminado en rojo cuando el dispositivo está encendido.</i></p>
	Captura	<p>Pulsar: Capturar instantáneas. Mantener pulsado: Iniciar/detener grabación de vídeo.</p>
	Medición	<p>Pulsar: Activar el registro láser. Pulsar dos veces: Desactivar el registro láser. Mantener pulsado: Corregir la falta de uniformidad de la visualización (FFC).</p>
	Rueda	<p>Modo sin menú: Pulsar: Cambiar las paletas. Mantener pulsado: Entrar/salir del menú. Girar: Cambiar el Zoom digital. Modo menú: Pulsar: Confirmar/establecer los parámetros. Mantener pulsado: Guardar y salir del menú. Girar: Mover arriba/abajo.</p>
 + 	Captura + Medición	<p>Mantener pulsado: Bloquear/Desbloquear la rueda.</p>

Descripción de los botones (modelo no LRF)

	Alimentación	<p>Pulsar: Modo en espera/activar dispositivo. Mantener pulsado: Encendido/apagado. <i>* El indicador de encendido se mantiene iluminado en rojo cuando el dispositivo está encendido.</i></p>
	Captura	<p>Pulsar: Capturar instantáneas. Mantener pulsado: Iniciar/detener grabación de vídeo.</p>
	Modo	<p>Pulsar: Cambiar las paletas. Mantener pulsado: Corregir la falta de uniformidad de la visualización (FFC).</p>
	Rueda	<p>Modo sin menú: Mantener pulsado: Entrar/salir del menú. Girar: Cambiar el Zoom digital.</p>

Modo menú:**Pulsar:** Confirmar/establecer los parámetros. |**Mantener pulsado:** Guardar y salir del menú. |**Girar:** Mover arriba/abajo.

+

**Captura +
Modo****Mantener pulsado:** Bloquear/Desbloquear la rueda.

4. Instalación de la batería (Página 1 – B)

Pasos:

1. Gire la tapa de la batería en sentido antihorario para aflojarla.
2. Introduzca la batería dentro del compartimiento con el polo positivo hacia adentro.
3. Gire la tapa de la batería en sentido horario para apretarla.

Nota

- ♦ Para garantizar una mejor conductividad, utilice un paño limpio para limpiar la rosca del compartimiento de la batería si se ensucia.
- ♦ Retire la pila si no va a utilizar el dispositivo durante un periodo de tiempo prolongado.
- ♦ El tipo de pila recargable externa es 18650, y el tamaño de la pila debe ser de 19 mm × 70 mm. La tensión nominal es de 3,6 V y la capacidad de la pila es de 3200 mAh.
- ♦ El tipo de pila integrada es de ion-litio recargable, y el tamaño de la pila es de 23 mm × 67 mm. La tensión nominal es de 3,6 V y la capacidad de la pila es de 3350 mAh.

5. Cargar el dispositivo (Página 1 – C)

Pasos:

1. Levante la tapa del conector USB tipo C.
2. Para cargar el dispositivo, conéctelo al adaptador de corriente usando un cable de tipo C.

Nota

- ♦ Solo se cargará la batería integrada a través del cable de tipo C. Use el cargador de batería para cargar la batería externa.
- ♦ La temperatura de carga debe ser de 0 °C a 45 °C.
- ♦ Cargue el dispositivo antes del primer uso.

6. Conexión de la aplicación



- ♦ Actualización del firmware
- ♦ Explore y guarde momentos emocionantes
- ♦ Vista previa y control remoto
- ♦ Vídeos explicativos
- ♦ Registros de reparación y detalles de garantía

Pasos:

1. Escanee el código QR para descargar e instalar la aplicación.
2. Seleccione  en el menú del dispositivo para activar el punto de acceso wifi.
3. Active la WLAN de su teléfono y conéctese al punto de acceso wifi del dispositivo.
 - ♦ Nombre del punto de acceso: HIKMICRO_Núm. de serie
 - ♦ Contraseña del punto de acceso wifi: Vaya a **Punto de acceso** en el menú para comprobar la contraseña.
4. Abra la aplicación y conecte el teléfono con el dispositivo. Podrá ver la interfaz del dispositivo en su teléfono.

Nota

El punto de acceso se desactivará si no hay una conexión durante más de 10 minutos.

7. Primeros pasos

Montaje del dispositivo en el raíl (Página 2 – D)

Pasos:

1. Desmonte la parte superior de los anillos de la abrazadera con la llave Allen.
2. Coloque el dispositivo sobre la parte inferior de la abrazadera y alinee los orificios de la parte superior de los anillos con los de la parte inferior.
3. Inserte y apriete los tornillos.
4. Afloje los tornillos situados en parte inferior de la abrazadera.
5. Coloque la parte inferior de la abrazadera en el raíl, y apriete los tornillos de la abrazadera. Asegúrese de que el dispositivo permanece nivelado.





Nota

- ♦ La abrazadera se debe adquirir por separado. Seleccione el tipo del producto real como referencia.
- ♦ Utilice una gamuza que no suelte pelusa para limpiar la base del dispositivo y la guía.

Puesta a cero (Página 3 – E)

Pasos:

1. Seleccione  en el menú y pulse la rueda para entrar en la interfaz de ajuste de la retícula.

2. Seleccione  para elegir una retícula y seleccione  para establecer la distancia hasta el objetivo.
3. Seleccione  para establecer el índice de zoom digital.
4. Apunte al objetivo y seleccione  para congelar la imagen.
5. Gire la rueda para establecer las coordenadas X o Y hasta que la retícula grande quede alineada con el punto de impacto.

8. Más operaciones

Escanee el siguiente código QR para obtener el manual de usuario para conocer todas las operaciones.



1. Introdução

A Mira Térmica HIKMICRO STELLAR 3.0 está equipada com um potente detetor térmico incomparável, com uma maior sensibilidade e o mais recente algoritmo de processamento de imagens, garantindo que os utilizadores capturam todos os detalhes, independentemente das condições meteorológicas ou de luz. Com um ecrã maior AMOLED de 1,03", 2560 x 2560, a STELLAR 3.0 facilita a deteção de alvos de forma rápida e precisa.

2. Conteúdo da embalagem

Dispositivo (× 1), Bateria (× 1), Carregador de bateria (× 1), Cabo Type-C (× 1), Pano sem pelos (× 1), Autocolante de proteção da mira (× 5), Proteção da mira (× 1), Saco (× 1), Fivela do saco (× 1) e Guia de início rápido (× 1).

3. Aspeto (Página 1 – A)

O aspeto do modelo LRF é diferente do modelo não LRF. Tenha o produto real como referência.

1	Óculo	A peça posicionada junto ao olho que permite visualizar o alvo.
2	Botões	Para definir funções e parâmetros.
3	Compartimento das pilhas	Para inserir a bateria.
4	Roda	Para seleccionar funções e parâmetros e mudar para o zoom digital.
	Lente térmica	Para imagens térmicas.
5	Medidor de distâncias a laser (Modelo LRF)	Módulo LRF na lente. Mede a distância até ao alvo com o laser.
6	Tampa da lente	Protege a lente.
7	Anel de foco	Ajuste a focagem para obter alvos com maior nitidez.
8	Interface Tipo-C	Ligue o dispositivo à fonte de alimentação ou transmita dados através de um cabo Tipo-C.
9	Indicador de estado de carregamento	Indica o estado de carregamento do dispositivo. <ul style="list-style-type: none"> ♦ Vermelho e verde intermitente: Ocorreu um erro. ♦ Vermelho fixo: A carregar. ♦ Verde fixo: Totalmente carregada.

10 Anel de ajuste da dioptria

Ajusta as definições da dioptria.

Descrição do botão (Modelo LRF)



Alimentação

Premir: Modo de espera/Ativar dispositivo.
Manter premido: Ligar/desligar.
**O indicador de corrente permanece vermelho fixo quando o dispositivo está ligado.*



Captura

Premir: Capture instantâneos.
Manter premido: Iniciar/parar de gravar vídeo.



Medida

Premir: Ligar o alcance do laser.
Premir duas vezes: Desligar o alcance do laser.
Manter premido: Corrigir as desigualdades de visualização (FFC).



Roda

Modo não-menu:
Premir: Alterar as paletas. | **Manter premido:** Entre no menu. | **Rodar:** Mudar para o zoom digital.
Modo de menu:
Premir: Confirmar/definir parâmetros. | **Manter premido:** Guardar e sair do menu. | **Rodar:** Mover para cima/mover para baixo.



+



Captura + Medida

Manter premido: Bloquear/desbloquear a roda.

Descrição do botão (Modelo não LRF)



Alimentação

Premir: Modo de espera/Ativar dispositivo.
Manter premido: Ligar/desligar.
**O indicador de corrente permanece vermelho fixo quando o dispositivo está ligado.*



Captura

Premir: Capture instantâneos.
Manter premido: Iniciar/parar de gravar vídeo.



Modo

Premir: Alterar as paletas.
Manter premido: Corrigir as desigualdades de visualização (FFC).



Roda

Modo não-menu:
Manter premido: Entre no menu. | **Rodar:** Mudar para o zoom digital.

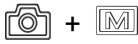
Modo de menu:**Premir:** Confirmar/definir parâmetros. |**Manter premido:** Guardar e sair do menu. |**Rodar:** Mover para cima/mover para baixo.**Captura +
Modo****Manter premido:** Bloquear/desbloquear a roda.

4. Instalar a bateria (Página 1 - B)

Passos:

1. Gire a tampa da bateria no sentido contrário ao dos ponteiros do relógio para a soltar.
2. Insira a pilha no respetivo compartimento com o pólo positivo para dentro.
3. Gire a tampa da bateria no sentido dos ponteiros do relógio para a apertar.

Nota

- ♦ Para garantir uma melhor condutividade, se a tampa do compartimento da bateria ficar suja, utilize um pano limpo para a limpar.
- ♦ Retire as pilhas caso não utilize o dispositivo por um longo período de tempo.
- ♦ O tipo de bateria recarregável externa é 18650 e o tamanho da bateria deve ser de 19 mm × 70 mm. A tensão nominal é de 3,6 V e a capacidade da bateria é de 3200 mAh.
- ♦ O tipo de bateria integrada é uma bateria de iões de lítio recarregável e a sua dimensão é de 23 mm × 67 mm. A tensão nominal é de 3,6 V e a capacidade da bateria é de 3350 mAh.

5. Carregar o dispositivo (Página 1 – C)

Passos:

1. Levante a cobertura da interface tipo C.
2. Ligue o dispositivo ao adaptador de alimentação por intermédio de um cabo Tipo-C para carregar o dispositivo.

Nota

- ♦ Utilize o cabo tipo C para carregar apenas a bateria integrada. Utilize o carregador da bateria para carregar a bateria externa.
- ♦ A temperatura de carregamento deve situar-se entre os 0 °C e 45 °C (32 °F e 113 °F).
- ♦ Carregue o dispositivo antes da primeira utilização.

6. Ligação através da aplicação



- ♦ Atualização do firmware
- ♦ Explorar e guardar momento excitante
- ♦ Pré-visualização e Controlo remoto
- ♦ Tutoriais de vídeo
- ♦ Registos de reparação e Detalhes da garantia

Passos:

1. Faça a leitura do código QR para transferir e instalar a aplicação.
2. Selecione  no menu do dispositivo para ativar o hotspot.
3. Ative a WLAN no seu telefone e estabeleça ligação ao hotspot do dispositivo.
 - ♦ Nome do hotspot: HIKMICRO_N.º de série
 - ♦ Palavra-passe do hotspot: Aceda a **Hotspot** no menu para verificar a palavra-passe.
4. Abra a aplicação e ligue o seu telefone ao dispositivo. Pode ver a interface do dispositivo no seu telefone.

Nota

O hotspot vai ser desligado se não ocorrer nenhuma ligação durante mais de 10 minutos.

7. Começar

Montar o dispositivo na calha (Página 2 – D)

Passos:



1. Desaperte o aro superior com uma chave Allen.
2. Coloque o dispositivo na secção inferior do aro e alinhe os orifícios superiores com os orifícios inferiores.
3. Insira e aperte os parafusos.
4. Desaperte os parafusos da secção inferior do aro.
5. Fixe a secção inferior do aro na calha e aperte os parafusos do aro. Certifique-se de que o dispositivo permanece nivelado.



Nota

- ♦ O aro deve ser adquirido em separado. Tenha o produto real como referência.
- ♦ Utilize um pano sem fiapos para limpar a base do dispositivo e a calha.

Apontar (Página 3 – E)

Passos:

1. Selecione  no menu e prima a roda para aceder à interface de definição do retículo.
2. Selecione  para seleccionar um retículo e selecione  para definir a distância até ao alvo.

3. Selecione  para definir a proporção de zoom digital.
4. Aponte para o alvo e selecione  para congelar a imagem.
5. Desloque a roda para definir as coordenadas X ou Y ou até o retículo grande ficar alinhado com o ponto de impacto.

8. Mais operações

Leia o código QR abaixo para obter o manual do utilizador e aceder a mais operações.



1. Introduzione

Il mirino termico HIKMICRO STELLAR 3.0 è dotato di un rilevatore termico dalla potenza senza precedenti, con alta sensibilità e i più recenti algoritmi di elaborazione immagine, perché gli utenti possano rilevare anche i minimi dettagli in qualsiasi condizione di meteo o luce. Con un display AMOLED ampio 2560 × 2560 da 1,03", STELLAR 3.0 rende più semplice individuare i bersagli con velocità e precisione.

2. Contenuto della confezione

Dispositivo (1 pz.), batteria (1 pz.), caricabatterie (1 pz.), cavo USB-C (1 pz.), panno privo di pelucchi (1 pz.), adesivo protettivo per mirino (5 pz.), protezione per mirino (1 pz.), borsa (1 pz.), cinghia per borsa (1 pz.), guida rapida (1 pz.).

3. Descrizione (pagina 1 – A)

L'aspetto del modello LRF è diverso da quello del modello non LRF. Fare riferimento al prodotto reale.

1	Oculare	L'elemento posizionato più vicino all'occhio per visualizzare il bersaglio.
2	Pulsanti	Consentono di impostare le funzioni e i parametri.
3	Vano batterie	Contiene le batterie.
4	Ghiera zigrinata	Consente di selezionare funzioni e parametri e di commutare lo zoom digitale.
5	Obiettivo termico	Per immagini termiche.
5	Telemetro laser (Modello LRF)	Modulo LRF nell'obiettivo. Misura la distanza del bersaglio con il laser.
6	Copriobiettivo	Protegge l'obiettivo.
7	Ghiera di messa a fuoco	Consente di regolare la messa a fuoco per avere dei bersagli chiari.
8	Interfaccia Type-C	Collegare il dispositivo alla fonte di alimentazione o trasmettere dati con un cavo USB-C.
9	Indicatore dello stato di ricarica	Indica lo stato di carica del dispositivo. ♦ Lampeggia in verde e rosso: si è verificato un errore. ♦ Rosso fisso: ricarica in corso. ♦ Verde fisso: Carica completata.

10 Ghiera di regolazione diottrica

Regola l'impostazione delle diottrie.

Descrizione del pulsanti (modello LRF)



Potenza

Pressione breve: modalità standby/riattivazione dispositivo.
Pressione lunga: accensione/spengimento.
 * *La spia di alimentazione emette una luce rossa fissa quando il dispositivo è acceso.*



Acquisizione

Pressione breve: per acquisire istantanee.
Pressione lunga: Avvia/interrompi la registrazione video.



Misura

Pressione breve: attiva la telemetria laser.
Doppia pressione: Disattiva la telemetria laser.
Pressione lunga: correggere le difformità del display (FFC).



Ghiera zigrinata

Modalità senza menu:
Pressione breve: cambio tavolozze. |
Pressione lunga: accesso al menu. |
Rotazione: cambio dello zoom digitale.
Modalità menu:
Pressione breve: confermare/impostare i parametri. | **Pressione lunga:** salvare e uscire dal menu. | **Rotazione:** spostamento verso l'alto/verso il basso.



Acquisizione + Misura

Pressione lunga: blocca/sblocca la ghiera zigrinata.

Descrizione del pulsanti (modello non LRF)



Potenza

Pressione breve: modalità standby/riattivazione dispositivo.
Pressione lunga: accensione/spengimento.
 * *La spia di alimentazione emette una luce rossa fissa quando il dispositivo è acceso.*



Acquisizione

Pressione breve: per acquisire istantanee.
Pressione lunga: Avvia/interrompi la registrazione video.



Modalità

Pressione breve: cambio tavolozze.
Pressione lunga: correggere le difformità del display (FFC).



**Ghiera
zigrinata**

Modalità senza menu:

Pressione lunga: accesso al menu. |

Rotazione: cambio dello zoom digitale.

Modalità menu:

Pressione breve: confermare/impostare i

parametri. | **Pressione lunga:** salvare e uscire

dal menu. | **Rotazione:** spostamento verso

l'alto/verso il basso.



**Acquisizione
+ Modalità**

Pressione lunga: blocca/sblocca la ghiera
zigrinata.

4. Installazione della batteria (pagina 1 – B)

Procedura:

1. Ruotare il coperchio del vano batteria in senso antiorario per allentarlo.
2. Inserire la batteria nel vano, con il polo positivo verso l'interno.
3. Ruotare il coperchio della batteria in senso orario per fissarlo.

Nota

- Se il coperchio del vano batterie è sporco, pulire i terminali con un panno pulito per garantire una migliore conduttività.
- Estrarre la batteria se il dispositivo non viene utilizzato per lunghi periodi di tempo.
- Le caratteristiche della batteria ricaricabile esterna sono: modello 18650; dimensioni di 19 × 70 mm; tensione nominale pari a 3,6 V; capacità di 3200 mAh.
- La batteria integrata agli ioni di litio ricaricabile ha una dimensione di 23 mm × 67 mm, tensione nominale pari a 3,6 V, capacità pari a 3350 mAh.

5. Carica del dispositivo (pagina 1 – C)

Procedura:

1. Sollevare il coperchio della porta Type-C.
2. Per caricare il dispositivo, collegarlo all'alimentatore utilizzando un cavo USB-C.

Nota

- Solo la batteria integrata può essere caricata con il cavo USB-C. A tal fine usare il caricabatteria in dotazione.
- La temperatura di carica deve essere compresa tra 0 °C e 45 °C.
- Caricare il dispositivo prima del primo utilizzo.

6. Connessione con l'app



- ♦ Aggiornamento firmware
- ♦ Sfoglia e salva i momenti più entusiasmanti
- ♦ Anteprima e controllo da remoto
- ♦ Video illustrativi
- ♦ Registri di riparazione e dettagli sulla garanzia

Procedura:

1. Scansionare il codice QR per scaricare e installare l'applicazione.
2. Selezionare  nel menu del dispositivo per attivare l'hotspot.
3. Attivare la connettività WLAN del telefono e connettersi all'hotspot del dispositivo.
 - ♦ Nome dell'hotspot: HIKMICRO_numero di serie
 - ♦ Password hotspot: Andare in **Hotspot** nel menu per verificare la password.
4. Avviare l'app e connettere il cellulare al dispositivo. È possibile visualizzare l'interfaccia del dispositivo sul telefono.

Nota

L'hotspot viene disattivato se non c'è nessuna connessione per più di 10 minuti.

7. Operazioni preliminari

Montaggio del dispositivo sulla guida (pagina 2 – D)

Procedura:



1. Svitare la parte superiore dell'anello con una chiave a brugola.
2. Posizionare il dispositivo sulla metà inferiore dell'anello e allineare i fori della parte superiore a quelli della parte inferiore.
3. Inserire e serrare le viti.
4. Allentare le viti sulla metà inferiore dell'anello.
5. Fissare la metà inferiore dell'anello alla guida e serrare le viti sull'anello. Accertarsi che il dispositivo sia a livello.



Nota

- ♦ L'anello deve essere acquistato separatamente. Fare riferimento al prodotto reale.
- ♦ Utilizzare il panno senza lanugine per pulire la base e la guida del dispositivo.

Taratura (pagina 3 – E)

Procedura:

1. Selezionare  nel menu, quindi premere la ghiera zigrinata per accedere alla schermata di impostazione del reticolo.
2. Selezionare  per scegliere un reticolo, quindi selezionare  per impostare la distanza del bersaglio.

3. Selezionare  per impostare il livello dello zoom digitale.
4. Mirare al bersaglio e selezionare  per bloccare l'immagine.
5. Ruotare la ghiera zigrinata per impostare le coordinate X o Y, finché il reticolo grande non risulta allineato con il punto di impatto.

8. Altre operazioni

Eeguire la scansione del codice QR per scaricare il manuale d'uso e trovare informazioni dettagliate su altre operazioni.



1. Úvod

Termovizní dalekohled HIKMICRO STELLAR 3.0 je vybaven bezkonkurenčně výkonným termovizním detektorem s vyšší citlivostí a nejnovějším algoritmem zpracování obrazu, který uživatelům zaručuje zachycení nejjemnějších detailů bez ohledu na počasí nebo světelné podmínky. Díky většímu 1,03" displeji AMOLED s rozlišením 2560×2560 usnadňuje STELLAR 3.0 rychlé a přesné zaměření cílů.

2. Obsah balení

Zařízení (× 1), baterie (× 1), nabíječka (× 1), kabel typu C (× 1), hadřík bez chloupků (× 1), ochranná samolepka na obzor (× 5), ochrana obzoru (× 1), brašna (× 1), popruh na brašnu (× 1) a stručný návod k použití (× 1).

3. Vzhled (strana 1 – A)





Vzhled modelu LRF se liší od modelu bez LRF. Jako referenci použijte skutečný výrobek.

1	Okulár	Díl umístěný nejlíže k oku k zobrazení cíle.
2	Tlačítka	Slouží k nastavení funkcí a parametrů.
3	Prostor pro baterie	Sem se vkládá baterie.
4	Kolečko	Slouží k výběru funkcí a parametrů a přepínání digitálního zoomu.
	Termoobjektiv	Pro tepelné snímkování.
5	Hledáček laserového dálkoměru (Model LRF)	Modul LRF v objektivu. Slouží k měření vzdálenosti cíle pomocí laseru.
6	Krytka objektivu	Slouží k ochraně objektivu.
7	Zaostřovací kroužek	Upravte zaostření a vyhledejte jasné cíle.
8	Konektor typu C	Připojte zařízení ke zdroji napájení nebo přenášejte data pomocí kabelu typu C.
9	Indikátor stavu nabíjení	Zjistěte stav nabíjení zařízení. <ul style="list-style-type: none"> ♦ Bliká červená a zelená: Došlo k chybě. ♦ Svítí červená: Nabíjení. ♦ Trvale zelená: Plně nabitó.
10	Prstenec nastavení dioptrií	Slouží k nastavení dioptrií.

Popis tlačítka (model LRF)

	Napájení	Stisknutí: Pohotovostní režim/probuzení zařízení. Podržení: Zapnutí/vypnutí. <i>* Je-li zařízení zapnuté, svítí indikátor napájení nepřerušovaně červeně.</i>
	Snímání	Stisknutí: Slouží k zachycení snímků. Podržení: Slouží ke spuštění/ukončení nahrávání videa.
	Měření	Stisknutí: Slouží k zapnutí určování vzdálenosti laserem. Dvojitě stisknutí: Slouží k vypnutí určování vzdálenosti laserem. Podržení: Slouží ke korekci nejednotnosti displeje (FFC).
	Kolečko	Režim bez nabídky: Stisknutí: Přepnutí palet. Podržení: Otevřete nabídku. Otočení: Přepnutí digitálního zoomu. Režim nabídky: Stisknutí: Slouží k potvrzení nebo nastavení parametrů. Podržení: Uložení a ukončení nabídky. Otočení: Slouží k pohybu nahoru/dolů.
	Snímání + Měření	Podržení: Zamknutí/odemknutí kolečka.

Popis tlačítka (model bez LRF)

	Napájení	Stisknutí: Pohotovostní režim/probuzení zařízení. Podržení: Zapnutí/vypnutí. <i>* Je-li zařízení zapnuté, svítí indikátor napájení nepřerušovaně červeně.</i>
	Snímání	Stisknutí: Slouží k zachycení snímků. Podržení: Slouží ke spuštění/ukončení nahrávání videa.
	Režim	Stisknutí: Přepnutí palet. Podržení: Slouží ke korekci nejednotnosti displeje (FFC).
	Kolečko	Režim bez nabídky:

Podržení: Otevřete nabídku. | **Otočení:** Přepnutí digitálního zoomu.

Režim nabídky:

Stisknutí: Slouží k potvrzení nebo nastavení parametrů. | **Podržení:** Uložení a ukončení nabídky. | **Otočení:** Slouží k pohybu nahoru/dolů.

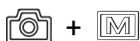

Snímání + režim

Podržení: Zamknutí/odemknutí kolečka.

4. Instalace baterie (strana 1 – B)

Kroky:

1. Otočte krytem bateriového prostoru proti směru hodinových ručiček, abyste ho uvolnili.
2. Vložte baterii do prostoru pro baterii kladným označením směrem dovnitř.
3. Otočte krytem bateriového prostoru ve směru hodinových ručiček, abyste ho utáhli.

☰ Poznámka

- Pokud dojde ke znečištění přihrádky na baterii, otřete závit pomocí čistého hadříku, aby byla zajištěna lepší vodivost.
- Pokud zařízení nebudete delší dobu používat, vyjměte z něj baterii.
- Typ externí dobíjecí baterie je 18650 a její rozměry jsou 19 × 70 mm. Jmenovité napětí je 3,6 V a kapacita baterie je 3200 mAh.
- Typ vestavěné baterie je dobíjecí lithium-iontová baterie a baterie musí mít rozměr 23 mm × 67 mm. Jmenovité napětí je 3,6 V a kapacita baterie je 3 350 mAh.

5. Nabíjení zařízení (strana 1 – C)

Kroky:

1. Zvedněte kryt konektoru typu C.
2. Pomocí kabelu typu C propojte zařízení a napájecí adaptér a nabijte zařízení.

☰ Poznámka

- Přes kabel typu C se nabíjí pouze vestavěná baterie. K nabíjení externí baterie používejte nabíječku baterie.
- Teplota při nabíjení by měla být v rozsahu 0 °C až 45 °C.
- Před prvním použitím zařízení nabijte.

6. Připojení aplikace



- ♦ Upgrade firmwaru
- ♦ Procházení a ukládání vzrušujících momentů
- ♦ Náhled a dálkové ovládání
- ♦ Vídea s postupy
- ♦ Záznamy o opravách a záruční údaje

Kroky:

1. Naskenováním kódu QR si stáhněte a nainstalujte aplikaci.
2. Výběrem  v nabídce zařízení povolíte hotspot.
3. Zapněte síť WLAN telefonu a připojte se k hotspotu zařízení.
 - ♦ Název hotspotu: HIKMICRO_Sériové číslo
 - ♦ Heslo hotspotu: V nabídce přejděte na **Hotspot** a zkontrolujte heslo.
4. Otevřete aplikaci a připojte telefon k zařízení. Na telefonu si můžete zobrazit rozhraní zařízení.

Poznámka

Hotspot se vypne, pokud není připojení déle než 10 minut.

7. Začínáme

Montáž zařízení na lištu (strana 2 – D)

Kroky:





1. Odšroubujte vrchní část prstence inbusovým klíčem.
2. Umístěte zařízení do dolní poloviny prstence a zarovnejte horní otvory s dolními otvory.
3. Vložte a utáhněte šrouby.
4. Uvolněte šrouby na dolní polovině prstence.
5. Připojte spodní polovinu prstence k liště a utáhněte šrouby na prstenci. Ujistěte se, že zařízení zůstalo ve vodorovné poloze.

Poznámka

- ♦ Prstenec je třeba zakoupit samostatně. Jako referenci použijte skutečný výrobek.
- ♦ Pomocí hadříku nepouštějícího vlákna vyčistěte základnu zařízení a kolejnici.

Nastřelení (strana 3 – E)

Kroky:

1. Vyberte  v nabídce a stisknutím kolečka přejděte do rozhraní pro nastavení záměrné osnovy.
2. Vyberte  pro volbu záměrné osnovy a výběrem  nastavte vzdálenost k cíli.
3. Vyberte  pro nastavení poměru digitálního zoomu.
4. Zaměřte se na cíl a vyberte  pro zmrazení obrazu.

5. Otáčením kolečka nastavujte souřadnici X nebo Y, dokud se velká záměrná osnova nezarovná s bodem zásahu.

8. Další operace

Návod k obsluze s dalšími operacemi získáte naskenováním kódu QR níže.



1. Úvod

Termovízny puškohľad HIKMICRO STELLAR 3.0 je vybavený bezkonkurenčne výkonným termovíznym detektorom s vyššou citlivosťou a najnovším algoritmom spracovania obrazu, ktorý používateľom zaručuje zachytenie najmenejších podrobností bez ohľadu na počasie alebo svetelné podmienky. Vďaka väčšiemu 1,03" displeju AMOLED s rozlíšením 2560 × 2560 vám model STELLAR 3.0 uľahčí rýchle a presné zameranie cieľov.

2. Obsah balenia

Zariadenie (× 1), batéria (× 1), nabíjačka batérie (× 1), kábel typu C (× 1), utierka neuvolňujúca vlákna (× 1), samolepka na ochranu puškohľadu (× 5), kryt na ochranu puškohľadu (× 1), taška (× 1), popruh na tašku (× 1) a príručka so stručným návodom (× 1).

3. Vzhľad (strana 1 – A)





Vzhľad modelu s LRF sa líši od modelu bez LRF. Na referenčné účely použite skutočný výrobok.

1	Okulár	Diel umiestnený najbližšie k oku, aby bolo možné zobrazit' cieľ.
2	Tlačidlá	Nastavenie funkcií a parametrov.
3	Priehradka na batérie	Na držanie batérie.
4	Koliesko	Výber funkcií a parametrov a prepínanie digitálneho priblíženia.
5	Termografický objektív	Na termálne zobrazovanie.
	Laserový dialkomer (Model s LRF)	Modul LRF v objektíve. Meria vzdialenosť k cieľu pomocou lasera.
6	Kryt objektívu	Chrání objektív.
7	Zaostrovací krúžok	Úprava zaostrenia, aby ste získali jasné ciele.
8	Rozhranie Type-C	Pripojenie zariadenia k napájaniu alebo na prenos údajov pomocou kábla typu C.
9	Indikátor stavu nabíjania	Signalizuje stav nabitia zariadenia. ♦ Blikajúca červená a zelená: Vyskytla sa chyba. ♦ Neprerušovaná červená: Prebieha nabíjanie. ♦ Neprerušovaná zelená: Plne nabité.
10	Krúžok na nastavenie dioptrií	Upravuje dioptrické nastavenie.

Opis tlačidiel (Model s LRF)

	Napájanie	Stlačenie: Pohotovostný režim/spustenie zariadenia. Podržanie: Zapnutie/vypnutie napájania. <i>* Indikátor napájania svieti neprerušovanou červenou, keď je zariadenie zapnuté.</i>
	Snímanie	Stlačenie: Zachytenie snímok. Podržanie: Spustenie/zastavenie zaznamenávania videí.
	Meranie	Stlačenie: Zapnutie merania vzdialenosti laserom. Dvojité stlačenie: Vypína meranie vzdialenosti laserom. Podržanie: Oprava nerovnomernosti zobrazenia (FFC).
	Koliesko	Režim mimo ponuky: Stlačenie: Prepínanie paliet. Podržanie: Vstúpte do ponuky. Otáčanie: Prepnutie digitálneho priblíženia. Režim ponuky: Stlačenie: Potvrdenie/nastavenie parametrov. Podržanie: Uloženie a ukončenie ponuky. Otáčanie: Posunutie nahor/nadol.
	Snímanie + Meranie	Podržanie: Zamykanie/odomykanie kolieska.

Opis tlačidiel (Model bez LRF)

	Napájanie	Stlačenie: Pohotovostný režim/spustenie zariadenia. Podržanie: Zapnutie/vypnutie napájania. <i>* Indikátor napájania svieti neprerušovanou červenou, keď je zariadenie zapnuté.</i>
	Snímanie	Stlačenie: Zachytenie snímok. Podržanie: Spustenie/zastavenie zaznamenávania videí.
	Režim	Stlačenie: Prepínanie paliet. Podržanie: Oprava nerovnomernosti zobrazenia (FFC).
	Koliesko	Režim mimo ponuky:

Podržanie: Vstúpte do ponuky. | **Otáčanie:** Prepnutie digitálneho priblíženia.

Režim ponuky:

Stlačenie: Potvrdenie/nastavenie parametrov. |

Podržanie: Uloženie a ukončenie ponuky. |

Otáčanie: Posunutie nahor/nadol.



+



**Snímanie
+ Režim**

Podržanie: Zamykanie/odomykanie kolieska.

4. Inštalácia batérie (strana 1 – B)

Postup:

1. Uvoľnite kryt batérie jeho otáčaním proti smeru hodinových ručičiek.
2. Vložte batérie do priečinka na batérie označenímkladnej polarítysmerom dovnútra.
3. Uťahnite kryt batérie otočením v smere hodinových ručičiek.

Poznámka

- ♦ Ak sa kryt priehradky na batérie znečistí, na zabezpečenie lepšej vodivosti použite čistú handričku na utretie vlákna.
- ♦ Ak sa zariadenie dlhšiu dobu nepoužíva, vyberte z neho batériu.
- ♦ Typ externej nabíjateľnej batérie je 18650 a veľkosť batérie je 19 mm × 70 mm. Menovité napätie je 3,6 V jednosmerný prúd a kapacita batérie je 3 200 mAh.
- ♦ Typ zabudovanej batérie je nabíjateľná lítiovo-iónová batéria a veľkosť batérie je 23 mm × 67 mm. Menovité napätie je 3,6 V a kapacita batérie je 3350 mAh.

5. Nabíjanie zariadenia (strana 1 – C)

Postup:

1. Zdvihnute kryt rozhrania typu C.
2. Na napájanie zariadenia prepojte zariadenie a napájací adaptér pomocou kábla typu C.

Poznámka

- ♦ Prostredníctvom kábla typu C sa nabíja len zabudovaná batéria. Na nabíjanie externej batérie používajte nabíjačku batérie.
- ♦ Teplota nabíjania by mala byť od 0 °C až 45 °C (od 32 °F až 113 °F).
- ♦ Pred prvým použitím zariadenie nabite.

6. Pripojenie aplikácie



- ♦ Inovácia firmvéru
- ♦ Prezeranie a ukladanie úžasných momentov
- ♦ Ukážka a diaľkové ovládanie
- ♦ Videá s návodom
- ♦ Záznamy o oprave a podrobnosti o záruke

Postup:

1. Naskenovaním QR kódu prevezmite aplikáciu a nainštalujte ju.
2. Výberom možnosti  v ponuke zariadenie povolíte hotspot.
3. Zapnite vo svojom telefóne rozhranie WLAN a pripojte sa k hotspotu zariadenia.
 - ♦ Názov prístupového bodu: HIKMICRO_sériové č.
 - ♦ Heslo prístupového bodu: Prejdite v ponuke na položku **Prístupový bod** a skontrolujte heslo
4. Spustíte túto aplikáciu a pripojte svoj telefón k zariadeniu. V telefóne sa zobrazí rozhranie zariadenia.

Poznámka

Aktívny bod sa vypne, ak dlhšie ako 10 minút nebude dostupné pripojenie.

7. Začíname

Upevnenie zariadenia na koľajničku (strana 2 – D)

Postup:





1. Odskrutkujte hornú časť krúžku pomocou imbusového kľúča.
2. Umiestnite zariadenie do spodnej polovice krúžku a zarovnajte horné otvory so spodnými otvormi.
3. Vložte a utiahnite skrutky.
4. Uvoľnite skrutky na spodnej polovici krúžku.
5. Pripojte spodnú polovicu krúžku ku koľajničke a utiahnite skrutky na krúžku. Uistite sa, že zariadenie je stále vo vodorovnej polohe.

Poznámka

- ♦ Krúžok je potrebné zakúpiť osobitne. Na referenčné účely použijete skutočný výrobok.
- ♦ Na čistenie základne zariadenia a koľajničky použijte handričku, ktorá nezanecháva vlákna.

Nulovanie (strana 3 – E)

Postup:

1. Vyberte položku  v ponuke a stlačením kolieska prejdite do rozhrania nastavení zameriavacieho kríža.
2. Výberom položky  vyberte zameriavací kríž a výberom položky  nastavte vzdialenosť k cieľu.
3. Výberom položky  nastavte pomer digitálneho priblíženia.

4. Namierte na cieľ a vyberte možnosť  na znehybnenie obrazu.
5. Otáčaním kolieska nastavte súradnice X alebo Y, kým sa veľký zameriavací kríž zarovná s bodom dopadu.

8. Ďalšie operácie

Naskenujte kód QR, aby ste získali návod na používanie s ďalšími informáciami.



1. Wprowadzenie

Celownik termowizyjny HIKMICRO STELLAR 3.0 jest wyposażony w niezwykle wydajny sensor termiczny o zwiększonej czułości z najnowszym algorytmem przetwarzania obrazu, umożliwiając użytkownikom uchwycenie najdrobniejszych szczegółów bez względu na warunki pogodowe i oświetleniowe. Dzięki większemu wyświetlaczowi AMOLED o rozdzielczości 2560×2560 i przekątnej 1,03 cala, celownik STELLAR 3.0 ułatwia szybkie i dokładne namierzenie celu.

2. Zawartość zestawu

Celownik (1 szt.), bateria (1 szt.), ładowarka (1 szt.), przewód USB-C (1 szt.), ściereczka z mikrofibry (1 szt.), naklejka ochronna (5 szt.), osłona celownika (1 szt.), futerał (1 szt.), pasek na nadgarstek (1 szt.), skrócona instrukcja obsługi (1 szt.).

3. Budowa (str. 1 – A)

Model LRF (z dalmierzem laserowym) różni się budową od innych modeli.

1	Okular	Element znajdujący się najbliżej oka, ułatwiający obserwację celu.
2	Przyciski	Konfiguracja funkcji i ustawień.
3	Zasobnik na baterię	Miejsce, do którego wkłada się baterię.
4	Pokrętko	Wybór funkcji i ustawień oraz regulacja powiększenia cyfrowego.
5	Obiektyw termowizyjny	Do termowizji.
	Dalmierz laserowy (Model LRF)	Moduł LRF w obiektywie. Laserowy pomiar odległości celów.
6	Osłona obiektywu	Ochrona obiektywu.
7	Pokrętko regulacji ostrości	Regulacja ostrości widzianego celu.
8	Gniazdo USB-C	Umożliwia podłączenie ładowarki lub kabla USB-C w celu przesyłania danych.
9	Wskaźnik stanu naładowania	Wskazuje stan naładowania baterii. <ul style="list-style-type: none"> ◆ Dioda miga (na czerwono i zielono): błąd ◆ Dioda świeci na czerwono: ładowanie ◆ Dioda świeci na zielono: pełne naładowanie

10 Pokrętko regulacji dioptrii

Regulacja dioptrii.

Spis przycisków (model LRF)



Zasilanie

Naciśnij: tryb gotowości/wybudzenie urządzenia.

Naciśnij i przytrzymaj: włączanie/wyłączanie zasilania.

*Wskaźnik zasilania świeci na czerwono, kiedy urządzenie jest włączone.



Zdjęcie

Naciśnij: zrób zdjęcie.

Naciśnij i przytrzymaj: rozpocznij/przerwij nagrywanie wideo.



Pomiar

Naciśnij: włącz dalmierz laserowy.

Naciśnij dwukrotnie: wyłącz dalmierz laserowy.

Naciśnij i przytrzymaj: korekta niejednorodności wyświetlacza (FFC).



Pokrętko

Poza menu:

Naciśnij: zmiana palety

Naciśnij i przytrzymaj: wyświetl menu

Obróć: zmiana powiększenia cyfrowego

W menu:

Naciśnij: potwierdź ustawienie

Naciśnij i przytrzymaj: zapisz ustawienia i wyjdź z menu

Obróć: przesunij w górę/w dół



Zdjęcie
+ Pomiar

Naciśnij i przytrzymaj: zablokuj/odblokuj pokrętko.

Spis przycisków (modele inne niż LRF)



Zasilanie

Naciśnij: tryb gotowości/wybudzenie urządzenia.

Naciśnij i przytrzymaj: włączanie/wyłączanie zasilania.

*Wskaźnik zasilania świeci na czerwono, kiedy urządzenie jest włączone.



Zdjęcie

Naciśnij: zrób zdjęcie.

Naciśnij i przytrzymaj: rozpocznij/przerwij

nagrywanie wideo.



Tryb

Naciśnij: zmiana palety.
Naciśnij i przytrzymaj: korekta niejednorodności wyświetlacza (FFC).



Pokrętko

Poza menu: Naciśnij: zmiana palety
 Naciśnij i przytrzymaj: wyświetl menu
 Obróć: zmiana powiększenia cyfrowego
W menu:
 Naciśnij: potwierdź ustawienie
 Naciśnij i przytrzymaj: zapisz ustawienia i wyjdź z menu
 Obróć: przesunij w górę/w dół



+



Zdjęcie + Tryb

Naciśnij i przytrzymaj: zablokuj/odblokuj pokrętko.

4. Montaż baterii (str. 1 – B)

1. Obróć pokrywę przedziału baterii w lewo.
2. Włóż baterię do zasobnika, stroną dodatnią (+) skierowaną do wewnątrz.
3. Obróć pokrywę przedziału baterii w prawo i dobrze dokręć.

Uwaga

- ♦ Aby zapewnić lepszą przewodność, należy usunąć zanieczyszczenia z pokrywy przedziału baterii za pomocą czystej ściereczki.
- ♦ Jeżeli urządzenie nie będzie używane przez dłuższy czas, należy wyjąć baterię.
- ♦ Urządzenie jest zasilane zewnętrznym akumulatorem typu 18650 o wymiarach 19 mm × 70 mm, napięciu znamionowym 3,6 V i pojemności 3200 mAh.
- ♦ Wbudowany akumulator litowo-jonowy ma wymiary 23 mm × 67 mm, napięcie znamionowe 3,6 V i pojemność 3350 mAh.

5. Ładowanie urządzenia (str. 1 – C)

1. Podnieś pokrywę gniazda USB-C.
2. Podłącz kabel do gniazda USB-C, aby naładować wbudowany akumulator.

Uwaga

- ♦ Przewód USB-C służy do ładowania wbudowanego akumulatora. Zewnętrzny akumulator należy ładować przy użyciu przeznaczonej do tego ładowarki.

- ♦ Podczas ładowania temperatura powinna mieścić się w zakresie od 0 do 45°C.
- ♦ Naładuj urządzenie przed pierwszym użyciem.

6. Łączenie z aplikacją



- ♦ Aktualizacja oprogramowania
- ♦ Przeglądanie i zapisywanie ekscytujących momentów
- ♦ Podgląd i sterowanie zdalne
- ♦ Filmy instruktażowe
- ♦ Dokumentacja napraw i szczegółów gwarancji

1. Zeskanuj kod QR, aby pobrać i zainstalować aplikację.
2. Wybierz pozycję  w menu urządzenia, aby włączyć hot spot.
3. Włącz funkcję WLAN w smartfonie, a następnie połącz się z hotspotem urządzenia.
 - ♦ Nazwa hotspotu: HIKMICRO_numer seryjny
 - ♦ Hasło: Przejdź do menu **Hotspot**, aby sprawdzić hasło.
4. Uruchom aplikację i połącz telefon z urządzeniem. Na smartfonie wyświetli się interfejs urządzenia.

Uwaga

Hotspot zostanie rozłączony po 10 minutach bez połączenia.

7. Pierwsze kroki





Montaż celownika na szynie (str. 2 – D)

1. Odkręć górne połówki obejm kluczem imbusowym.
2. Umieść celownik w dolnych częściach obejm, a następnie wyrównaj ze sobą otwory górnych i dolnych połówek.
3. Włóż i dokręć śruby.
4. Poluzuj śruby w dolnej części dolnych obejm.
5. Przymocuj dolne obejm do szyny montażowej, a następnie dokręć śruby. Upewnij się, że celownik jest położony poziomo.

Uwaga

- ♦ Obejmy (odpowiednie do modelu) należy zakupić oddzielnie.
- ♦ Oczyszczyć podstawę urządzenia i szynę montażową przy pomocy ściereczki z mikrofibry.

Zerowanie (str. 3 – E)

1. Wybierz pozycję  w menu, a następnie naciśnij pokrętkę, aby wyświetlić ekran konfiguracji celownika.
2. Wybierz pozycję , aby skonfigurować celownik, a następnie wybierz , aby ustawić odległość celu.
3. Wybierz pozycję , aby ustawić współczynnik powiększenia cyfrowego.
4. Skieruj celownik na cel i wybierz pozycję , aby zatrzymać obraz.
5. Wybierz pokrętkiem współrzędne X lub Y, aby wyrównać siatkę celowniczą z punktem trafienia.

8. Inne

Aby uzyskać więcej informacji, zeskanuj kod QR i pobierz instrukcję obsługi.



1. Bevezetés

A HIKMICRO STELLAR 3.0 hőtávcső páratlanul nagy teljesítményű hőérzékelővel van felszerelve, nagyobb érzékenységgel és a legújabb képfeldolgozó algoritmussal, amely biztosítja a felhasználók számára a legfinomabb részletek rögzítését, függetlenül az időjárás vagy fényviszonyoktól. A STELLAR 3.0 2560 × 2560 1,03" AMOLED kijelzővel nagyobb, 1,03" AMOLED kijelzővel könnyebbé teszi a célpontok gyors és pontos észlelését.

2. A csomag tartalma

Készülék (× 1), akkumulátor (× 1), akkumulátortöltő (× 1), C-típusú kábel (× 1), foszlánymentes kendő (× 1), távcsővédő matrica (× 5), távcsővédő (× 1), táskák (× 1), táskaszíj (× 1) és gyorsindítási útmutató (× 1).

3. Megjelenés (Oldal: 1 - A)

Az LRF modell megjelenése eltér a nem LRF modelltől. Kérjük, a valós terméket tekintse vonatkozási alapnak.

1	Kereső	A célpont megtekintésére szolgáló, a szemhez legközelebb található rész.
2	Gombok	A funkciók és paraméterek beállításához.
3	Akkumulátortartó rekesz	Ide helyezhető be az akkumulátor.
4	Forgógomb	A funkciók és paraméterek kiválasztásához és a digitális nagyításhoz használható.
	Hőérzékelő lencse	Hőképalkotáshoz.
5	Lézeres távolságmérő (LRF-modell)	LRF-modul az objektíven A céltávolság lézeres bemérésére szolgál.
6	Lencsevédő	A lencse védelmére szolgál.
7	Fókuszgyűrű	Itt állíthatja be a fókuszt, hogy a kép éles legyen.
8	C-típusú csatlakozó	Áramforráshoz való csatlakozás vagy adatátvitel C-típusú kábellel.
9	Töltésjelző	A készülék töltési állapotát mutatja. ♦ Villogó vörös és zöld: Hiba történt. ♦ Folyamatos piros: Töltés folyamatban. ♦ Folyamatos zöld: Teljesen feltöltve.
10	Dioptriaállító gyűrű	A dioptria beállítására szolgál.

Gomb leírása (LRF-modell)



Tápellátás

Nyomja meg: Készenléti mód/Készülék ébresztése.

Tartsa lenyomva: Be-/kikapcsoló gomb.
* Ha a készülék be van kapcsolva, a működésjelző folyamatosan piros fénnel világít.



Képrögzítés

Nyomja meg: Pillanatképek rögzítése.

Tartsa lenyomva: Videórögzítés indítása/leállítása.



Mérés

Nyomja meg: Lézeres távolságmérés bekapcsolása.

Nyomja meg kétszer: Lézeres távolságmérés kikapcsolása.

Tartsa lenyomva: A kijelző egyenlőtlenségeinek javítása (FFC).



Forgógomb

Nem menüalapú üzemmód:

Nyomja meg: Palettaváltás. | **Tartsa lenyomva:**

Nyissa meg a menüt. | **Forgassa el:** Digitális nagyításra váltás.

Menüalapú üzemmód:

Nyomja meg: Paraméterek megerősítése/beállítása. | **Tartsa lenyomva:** Mentés és kilépés a menüből. | **Forgassa el:** Felfelé/lefelé mozgató.



Képrögzítés + Mérés

Tartsa lenyomva: A kerék zárolása/feloldása.

Gomb leírása (nem LRF-modell)



Tápellátás

Nyomja meg: Készenléti mód/Készülék ébresztése.

Tartsa lenyomva: Be-/kikapcsoló gomb.
* Ha a készülék be van kapcsolva, a működésjelző folyamatosan piros fénnel világít.



Képrögzítés

Nyomja meg: Pillanatképek rögzítése.

Tartsa lenyomva: Videórögzítés indítása/leállítása.



Mód

Nyomja meg: Palettaváltás.

Tartsa lenyomva: A kijelző

egyenlőtlenségeinek javítása (FFC).



Forgógomb

Nem menüalapú üzemmód:

Tartsa lenyomva: Nyissa meg a menüt. |

Forgassa el: Digitális nagyításra váltás.

Menüalapú üzemmód:

Nyomja meg: Paraméterek

megerősítése/beállítása. | **Tartsa lenyomva:**

Mentés és kilépés a menüből. | **Forgassa el:**

Felfelé/lefelé mozgatás.



Képrögzítés + Mód

Tartsa lenyomva: A kerék zárolása/feloldása.

4. Az akkumulátor behelyezése (Oldal: 1 - B)

Lépések:

1. A meglazításhoz fordítsa el az akkumulátorfedelel óramutató járásával ellentétesen.
2. Helyezze be az akkumulátorokat az akkumulátortartó rekeszbe a pozitív jelzéssel befelé.
3. A rögzítéshez fordítsa el az akkumulátorfedelel az óramutató járásával megegyező irányba.

☰ Megjegyzés

- A megfelelő csatlakozás biztosítása érdekében, ha az akkumulátorház fedele beporosodik, egy tiszta törülközővel törölje meg a menetét.
- Ha a készüléket hosszabb ideig nem használja, vegye ki az akkumulátorokat.
- A készülék 18650-es típusú, külső, újratölthető akkumulátorral működik, amelynek mérete 19 mm × 70 mm. Az akkumulátor névleges feszültsége 3,6 V, a kapacitása pedig 3200 mAh.
- A beépített akkumulátor típusa újratölthető lítium-ion akkumulátor, amelynek mérete 23 mm × 67 mm. A névleges feszültség 3,635 V, a kapacitás pedig 3350 mAh.

5. A készülék töltése (Oldal: 1 - C)

Lépések:

1. Emelje fel a C-típusú csatlakozófelület fedelét.
2. A töltéshez csatlakoztassa a készüléket az adapterhez C típusú USB-kábellel.

☰ Megjegyzés

- A C típusú kábellel csak a beépített akkumulátor tölthető. A külső akkumulátor töltéséhez használja az akkumulátortöltőt.
- A töltést 0°C és 45°C, közti hőmérsékleten kell végezni.
- Az első használat előtt töltsse fel a készüléket.

6. Alkalmazás csatlakoztatása



- Firmware frissítése
- Böngészés és Izgalmas pillanat mentése
- Előnézet és távvezérlés
- Bemutató videó
- Felvételek javítása és garanciális részletek

Lépések:

1. Olvassa be a QR-kódot az alkalmazás letöltéséhez és telepítéséhez.
2. A hotspot bekapcsolásához válassza a  ikont a készülék menüjében.
3. Kapcsolja be a telefon WLAN funkcióját, majd csatlakozzon a készülék hotspotjához.
 - Hotspot neve: HIKMICRO_sorozatszám
 - Hotspot-jelszó: Lépjen a **Hotspot** menüpontba a jelszó ellenőrzéséhez.
4. Nyissa meg az APP-ot, és csatlakoztassa a telefonját az eszközhöz. A telefonon megjeleníthető a készülék kezelőfelülete.

Megjegyzés

A hotspot kikapcsol, ha több mint 10 percig nincs kapcsolat.

7. Kezdeti lépések

A készülék sínre szerelése (Oldal: 2 - D)

Lépések:





1. Csavarozza le a gyűrű tetejét egy imbuszkulccsal.
2. Helyezze az eszközt a gyűrű alsó felébe, és a felső lyukakat igazítsa az alsó lyukakhoz.
3. Helyezze be, és húzza meg a csavarokat.
4. Lazítsa meg a gyűrű alsó felén található csavarokat.
5. Rögzítse a gyűrű alsó felét a sínhez, és húzza meg a csavarokat a gyűrűn. Ügyeljen rá, hogy az eszköz vízszintes legyen.

Megjegyzés

- A gyűrűt külön kell megvásárolni. Kérjük, a valós terméket tekintse vonatkozási alapnak.
- Pihementes törlőkendővel tisztítsa meg a készüléktalpat és a sín.

Nullázás (Oldal: 3 - E)

Lépések:

1. Válassza a  lehetőséget a menüben, majd nyomja meg forgógombot a célkereszt-beállítási felület megnyitásához.
2. Válassza a  lehetőséget egy célkereszt kiválasztásához, majd a  lehetőséget a céltávolság beállításához.
3. Válassza a  ikont a digitális nagyítási arány beállításához.
4. Célozza meg a célpontot, majd válassza a  ikont a kép kimerévítéséhez.

5. A forgógomb elforgatásával állítsa be az X vagy az Y koordinátát úgy, hogy a nagy célkereszt a becsapódási ponthoz igazodjon.

8. További műveletek

Szkennelje be az alábbi QR-kódot a további műveleteket ismertető felhasználói kézikönyv beszerzéséhez.



1. Introducere

Luneta termică HIKMICRO STELLAR 3.0 este echipată cu un detector termic puternic, de neegalat, cu o sensibilitate mai mare și cel mai recent algoritm de procesare a imaginii, asigurând utilizatorilor cele mai bune detalii, indiferent de condițiile meteorologice sau de lumină. Cu un ecran mai mare AMOLED de 2560 × 2560 1,03", STELLAR 3.0 se facilitează identificarea rapidă și precisă a țintelor.

2. Conținutul pachetului





Dispozitiv (× 1), baterie (× 1), încărcător de baterie (× 1), cablu Tip-C (× 1), cârpă care nu lasă scame (× 1), autocolant protecție obiectiv (× 5), protecție obiectiv (× 1), geantă (× 1), curea geantă (× 1) și ghid de pornire rapidă (× 1).

3. Aspectul (Pagina 1 – A)



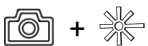

Aspectul modelului LRF este diferit de modelul non-LRF. Vă rugăm să luați produsul real ca referință.

1	Ocular	Piesa plasată cel mai aproape de ochi pentru a vedea ținta.
2	Butoane	Pentru a seta funcții și parametri.
3	Compartiment pentru baterie	Pentru fixarea bateriei.
4	Roată	Pentru a selecta funcții și parametri și pentru a comuta zoom-ul digital.
	Obiectiv termic	Pentru imagini termice.
5	Telemetru cu laser (Model LRF)	Modul LRF în obiectiv. Măsoară distanța până la țintă cu laserul.
6	Capacul obiectivului	Protejează obiectivul.
7	Inel de focalizare	Reglează focalizarea pentru a obține ținte clare.
8	Interfață de tip C	Conectați dispozitivul la sursa de alimentare sau transmiteți datele cu un cablu de tip C.
9	Indicator stare de încărcare	Indică starea de încărcare a dispozitivului. ♦ Roșu și verde intermitent: A apărut o eroare. ♦ Roșu continuu: Se încarcă. ♦ Verde solid: Complet încărcat.
10	Inel de reglare a dioptriilor	Reglează setarea dioptrică.

Descriere buton (Model LRF)

	Alimentare	Apăsați: Mod de așteptare/Trezire dispozitiv. Țineți apăsat: Pornire/Oprire. <i>* Indicatorul de putere rămâne roșu solid atunci când dispozitivul este pornit.</i>
	Capturare	Apăsați: Capturează instantanee. Țineți apăsat: Pornire/Oprire înregistrare video.
	Măsură	Apăsați: Porniți măsurarea distanței cu laserul. Apăsați dublu: Opriți măsurarea distanței cu laserul. Țineți apăsat: Corectarea neuniformității afișajului (FFC).
	Roată	Mod Non-meniu: Apăsați: Comută paletetele. Țineți apăsat: Accesați meniul. Rotiți: Comutare panoramare digitală. Mod meniu: Apăsați: Confirmare/setare parametri. Țineți apăsat: Salvați și ieșiți din meniu. Rotiți: Mutare în sus/Mutare în jos.
	Capturare + Măsură	Țineți apăsat: Blocare/deblocare roată.

Descriere buton (Model non-LRF)

	Alimentare	Apăsați: Mod de așteptare/Trezire dispozitiv. Țineți apăsat: Pornire/Oprire. <i>* Indicatorul de putere rămâne roșu solid atunci când dispozitivul este pornit.</i>
	Capturare	Apăsați: Capturează instantanee. Țineți apăsat: Pornire/Oprire înregistrare video.
	Mod	Apăsați: Comută paletetele. Țineți apăsat: Corectarea neuniformității afișajului (FFC).
	Roată	Mod Non-meniu: Țineți apăsat: Accesați meniul. Rotiți: Comutare panoramare digitală. Mod meniu:

Apăsăți: Confirmare/setare parametri. | **Țineți apăsat:** Salvați și ieșiți din meniu. | **Rotiți:** Mutare în sus/Mutare în jos.



+



**Capturare
+ Mod**

Țineți apăsat: Blocare/deblocare roată.

4. Instalarea bateriei (Pagina 1 – B)

Pași:

1. Rotiți capacul bateriei înspre stânga pentru a-l slăbi.
2. Introduceți bateria în compartimentul bateriei cu semnul pozitiv spre interior.
3. Rotiți capacul bateriei în sensul acelor de ceasornic pentru al strânge.

Notă

- ♦ Pentru a asigura o conductivitate mai bună, dacă capacul compartimentului bateriei se murdărește, utilizați o cârpă curată pentru a șterge firul.
- ♦ Scoateți bateria dacă dispozitivul nu este utilizat pentru o lungă perioadă de timp.
- ♦ Tipul bateriei reîncărcabile este 18650, iar dimensiunea bateriei este de 19 mm × 70 mm. Tensiunea nominală este 3,6 V și capacitatea bateriei este 3200 mAh.
- ♦ Bateria încorporată este litiu-ion reîncărcabilă, iar dimensiunea acesteia este de 23 mm × 67 mm. Tensiunea nominală este de 3,6 V, iar capacitatea bateriei este de 3350 mAh.

5. Încărcarea dispozitivului (Pagina 1 – C)

Pași:

1. Ridicați capacul interfeței de tip C.
2. Conectați dispozitivul și adaptorul de alimentare cu un cablu de tip C pentru a încărca dispozitivul.

Notă

- ♦ Numai bateria încorporată va fi încărcată prin cablul de tip C. Utilizați încărcătorul de baterie pentru a încărca bateria externă.
- ♦ Temperatura de încărcare trebuie să fie între 0 °C și 45 °C (32 °F și 113 °F).
- ♦ Încărcați dispozitivul înainte de prima utilizare.

6. Conexiune aplicație



- ♦ Actualizare firmware
- ♦ Browse și Salvare Moment important
- ♦ Previzualizare și Control la distanță
- ♦ Videoclipuri explicative
- ♦ Înregistrări reparație și Detalii despre garanție

Pași:

1. Scațați codul QR pentru a descărca și instala aplicația
2. Selectați  în meniul dispozitivului pentru a activa funcția hotspot.
3. Activați WLAN-ul telefonului dvs. și conectați-vă la hotspotul dispozitivului.
 - ♦ Denumirea hotspot: HIKMICRO_Nr. de serie
 - ♦ Parola hotspot: Accesați **Hotspot** în meniu pentru a verifica parola.
4. Deschideți aplicația și conectați telefonul la dispozitiv. Puteți vizualiza interfața dispozitivului pe telefon.

Notă

Hotspotul va fi dezactivat dacă nu există conexiune timp de peste 10 minute.

7. Primii pași

Montarea dispozitivului pe șină (Pagina 2 – D)

Pași:





1. Deșurubați partea superioară a inelului cu o cheie hexagonală.
2. Așezați dispozitivul în jumătatea inferioară a inelului și aliniați găurile de sus cu găurile inferioare.
3. Introduceți și strângeți șuruburile.
4. Slăbiți șuruburile de pe jumătatea inferioară a inelului.
5. Atașați jumătatea inferioară a inelului pe șină și strângeți șuruburile de pe inel. Asigurați-vă că dispozitivul rămâne la nivel.

Notă

- ♦ Inelul trebuie achiziționat separat. Vă rugăm să luați produsul real ca referință.
- ♦ Folosiți o cârpă care nu lasă scame pentru a curăța baza dispozitivului și șina.

Reducerea la zero (Pagina 3 – E)

Pași:

1. Selectați  în meniu și apăsați rotița pentru a intra în interfața de setare a reticulului.
2. Selectați  pentru a selecta un reticul și selectați  pentru a seta distanța la țintă.
3. Selectați  pentru a seta raportul de zoom digital.
4. Țintiți și selectați  pentru a îngheța imaginea.

5. Învârtiți roata pentru a seta coordonatele X sau Y până când reticulul mare se aliniază cu punctul de impact.

8. Mai multe operațiuni

Scanați codul QR de mai jos pentru a obține manualul de utilizare pentru mai multe operațiuni.



1. Въведение

NIKMICRO STELLAR 3.0 Thermal Scope е оборудван с несравним мощен термичен детектор, с по-висока чувствителност и най-новия алгоритъм за обработка на изображения, гарантирайки, че потребителите улавят най-фините детайли, независимо от времето или светлинните условия. С 2560 × 2560 1,03" AMOLED по-голям дисплей, STELLAR 3.0 улеснява бързото и точно откриване на цели.

2. Съдържание на пакета

Устройство (1 бр.), Батерия (1 бр.), Зарядно устройство (1 бр.), Кабел Туре-С (1 бр.), Микрофибърна кърпичка (1 бр.), защитен стикер за мерник (× 5 бр.), предпазител за мерник (× 1 бр.), чанта (× 1 бр.), ремък за чанта (× 1 бр.) и кратко ръководство (× 1 бр.).

3. Схема на продукта (стр. 1 – А)

Външният вид на модела LRF е различен от модела без LRF. За справка вижте реалното устройство.

1	Окуляр	Частта, която е най-близо до окото и се използва се за наблюдение на целта.
2	Бутони	Използват се за задаване на функции и параметри.
3	Отделение за батерии	За поставяне на батериите.
4	Колелце	За избор на функции и параметри, и за превключване на цифрово увеличение.
	Термичен обектив	За термични изображения.
5	Лазерен далекомер (LRF модел)	LRF модул в обектива. Измерва разстоянието до целта с помощта на лазерен лъч.
6	Капак на обектива	Защитава обектива.
7	Пръстен за фокусиране	Регулира фокуса за постигане на ясно изображение на целта.
8	Интерфейс Туре-С	Използва се за свързване на устройството към хранването или за предаване на данни чрез кабел Туре-С.
9	Индикатор на състоянието на зареждане	Показва нивото на заряд на батерията в устройството. ♦ Мига в червено и зелено: Възникнала е грешка.

- ♦ Свети постоянно в червено: Зареждане.
- ♦ Свети постоянно в зелено: Батерията е напълно заредена.

10 Пръстен за регулиране на диоптъра

Регулира настройката на диоптъра.

Описание на бутоните (LRF модел)



Захранване

Натискане: Режим на готовност/Събуждане на устройството.
Задържане: Включване/Изключване.
** Индикаторът на захранването свети постоянно в червено, когато устройството е включено.*



Заснемане

Натискане: Заснема моментни снимки.
Задържане: Стартиране/Спиране на запис на видео.



Измерване

Натискане: Включване на лазерен далекомер.
Двукратно натискане: Изключване на лазерен далекомер.
Задържане: Коригиране на несъответствията на дисплея (FFC).



Колелце

Извън менюто:
Натискане: Превключване на палитри. |
Задържане: Вход в менюто. | **Завъртане:** Превключване на цифрово увеличение.
В менюто:
Натискане: Потвърждаване/Задаване на параметри. | **Задържане:** Запазване и изход от менюто. | **Завъртане:** Преместване нагоре/надолу.



Заснемане + измерване

Задържане: Заклучване/Освобождаване на колелото.

Описание на бутоните (модел без LRF)



Захранване

Натискане: Режим на готовност/Събуждане на устройството.
Задържане: Включване/Изключване.

* Индикаторът на захранването свети постоянно в червено, когато устройството е включено.



Заснемане

Натискане: Заснема моментни снимки.
Задържане: Стартиране/Спиране на запис на видео.



Режим

Натискане: Превключване на палитри.
Задържане: Коригиране на несъответствията на дисплея (FFC).



Колелце

Извън менюто:
Задържане: Вход в менюто. | **Завъртане:** Превключване на цифрово увеличение.
В менюто:
Натискане: Потвърждаване/Задаване на параметри. | **Задържане:** Запазване и изход от менюто. | **Завъртане:** Преместване нагоре/надолу.



+



Заснемане + Режим

Задържане: Заклучване/Освобождаване на колелото.

4. Поставяне на батерията (стр. 1 – В)

Стъпки:

1. Завъртете капака на батерията обратно на часовниковата стрелка, за да го развиете.
2. Поставете батерията в отделението със знака плюс навътре.
3. Завъртете капака на батерията по посока на часовниковата стрелка, за да го завиете.

Забележка

- ♦ С цел по-добра проводимост, ако капакът на отделението за батерии се замърси, използвайте чиста кърпа, за да избършете резбата му.
- ♦ Извадете батерията, ако устройството не се използва дълго време.
- ♦ Външната акумулаторна батерия е тип 18650. Размерът на батерията е 19 mm × 70 mm. Номиналното напрежение е 3,6 V, а капацитетът е 3200 mAh.
- ♦ Вградената батерия е тип акумулаторна литиево-йонна батерия. Размерът на батерията е 23 mm × 67 mm. Номиналното напрежение е 3,6 V, а капацитетът е 3350 mAh.

5. Зареждане на устройството (стр. 1 – В)

Стъпки:

1. Повдигнете капака на интерфейса Type-C.

2. Свържете устройството и захранващия адаптер с кабел Type-C, за да заредите устройството.

☰ Забележка

- ♦ Кабелът Type-C се използва за зареждане само на вградената батерия. За зареждане на външната батерия използвайте зарядното устройство.
- ♦ Температурата на околната среда при зареждане трябва да бъде от 0°C до 45°C (от 32°F до 113°F).
- ♦ Заредете устройството преди първа употреба.

6. Свързване с приложения



- ♦ Надграждане на фърмуера
- ♦ Прегледайте и запазете вълнуващ момент
- ♦ Визуализация и дистанционно управление
- ♦ Видео с инструкции
- ♦ Записи за ремонт и подробности за гаранцията

Стъпки:

1. Сканирайте QR кода, за да изтеглите и да инсталирате приложението.
2. Изберете  в менюто на устройството, за да активирате точка за достъп.
3. Включете WLAN на Вашия телефон и се свържете към точката за достъп на устройството.
 - ♦ Име на точка за достъп: HIKMICRO_Сериен номер
 - ♦ Парола за точка за достъп: Отидете на **Точка за достъп** в менюто, за да проверите паролата.
4. Отворете приложението и свържете телефона си с устройството. Можете да виждате интерфейса на устройството на екрана на телефона.

☰ Забележка

Точката за достъп ще бъде изключена, ако няма връзка повече от 10 минути.

7. Първи стъпки

Монтиране на устройството на релса (стр. 2 – D)

Стъпки:

1. Развийте горната част на пръстена с ключ за шестостенно гнездо.
2. Поставете устройството в долната половина на пръстена и подравнете горните и долните отвори.
3. Поставете и затегнете винтовете.
4. Развийте винтовете в долната половина на пръстена.





5. Прикрепете долната половина на пръстена към релсата и затегнете винтовете на пръстена. Уверете се, че устройството е нивелирано.

☰ Забележка

- ♦ Пръстенът се закупува отделно. За справка вижте реалното устройство.
- ♦ Използвайте немъхеста кърпа за почистване на основата и стойката на устройството.

Нулиране (стр. 3 – Е)

Стъпки:

1. Изберете  в менюто и натиснете колелото, за да отворите интерфейса за настройка на окуляряния кръст.
2. Изберете  за окулярен кръст и  за задаване на разстояние до целта.
3. Изберете , за да зададете коефициент на цифрово увеличение.
4. Насочете към целта и изберете , за да фиксирате изображението.
5. Завъртете колелото, за да зададете координатите X или Y, докато големият окулярен кръст се изравни с точката на удара.

8. Още операции

Сканирайте QR кода по-долу, за да изтеглите ръководството за употреба, в което са описани останалите операции.



1. Inleiding

HIKMICRO STELLAR 3.0 Thermische kijker is uitgerust met een ongeëvenaard krachtige thermische detector, met een hogere gevoeligheid en het nieuwste beeldverwerkingsalgoritme, zodat gebruikers de fijnste details kunnen vastleggen, ongeacht de weers- of lichtomstandigheden. Dankzij de grotere AMOLED-display van 1,03 inch met 2560 × 2560 kunt u met de STELLAR 3.0 snel en nauwkeurig doelen vinden.

2. Inhoud van de verpakking

Apparaat (× 1), Batterij (× 1), Batterijlader (× 1), Type-C-kabel (× 1), Pluisvrije doek (× 1), Beschermende sticker voor kijker (× 5), Kijkerbescherming (× 1), Tas (× 1), Tasriem (× 1) en Snelstartgids (× 1).







3. Verschijning (Pagina 1 – A)

Het uiterlijk van het LRF-model verschilt van het niet-LRF-model. Houd het eigenlijke product aan als referentie.

1	Oculair	Het stuk dat het dichtst bij het oog is geplaatst om het doel weer te geven.
2	Knoppen	Voor het instellen van functies en parameters.
3	Batterijvakje	Voor plaatsing van de batterij.
4	Wiel	Voor het selecteren van functies en parameters en het instellen van de digitale zoom.
5	Thermische lens Laserafstandsmeter (LRF-model)	Voor thermische beeldvorming. LRF-module in de lens. Meet de afstand tot het doel met laser.
6	Lenkap	Beschermt de lens.
7	Focusring	Pas de focus aan om duidelijke doelen te verkrijgen.
8	Interface type C	Sluit het apparaat aan op de elektriciteit of verzend gegevens met een type-C-kabel.
9	Oplaadindicator	Geeft de oplaadstatus van het apparaat aan. ♦ Knippert rood en groen: Fout opgetreden. ♦ Constant rood: bezig met opladen. ♦ Constant groen: Volledig opgeladen.
10	Dioptrieverstelling	Past de dioptrie-instelling aan.

Nederlands

Knopbeschrijving (LRF-model)

	Voeding	Druk op: Stand-bymodus/wekapparaat. Ingedrukt houden: Inschakelen / uitschakelen. <i>* De voedingsindicator blijft stabiel rood wanneer het apparaat aan is.</i>
	Vastleggen	Druk op: Momentopnames vastleggen. Ingedrukt houden: Opnemen van video's starten/stoppen.
	Meten	Druk op: Meting laserbereik inschakelen. Dubbel indrukken: Meting laserbereik uitschakelen. Ingedrukt houden: Corrigeren niet-uniformiteit van weergave (FFC).
	Wiel	Niet-menumodus: Druk op: Paletten wisselen. Ingedrukt houden: Open het menu. Roteren: Digitale zoom schakelen. Menumodus: Druk op: Parameters bevestigen/instellen. Ingedrukt houden: Opslaan en menu verlaten. Roteren: Beweeg omhoog/omlaag.
 + 	Vastleggen + Meten	Ingedrukt houden: Het wiel ver-/ontgrendelen.

Knopbeschrijving (niet-LRF-model)

	Voeding	Druk op: Stand-bymodus/wekapparaat. Ingedrukt houden: Inschakelen / uitschakelen. <i>* De voedingsindicator blijft stabiel rood wanneer het apparaat aan is.</i>
	Vastleggen	Druk op: Momentopnames vastleggen. Ingedrukt houden: Opnemen van video's starten/stoppen.
	Modus	Druk op: Paletten wisselen. Ingedrukt houden: Corrigeren niet-uniformiteit van weergave (FFC).
	Wiel	Niet-menumodus: Ingedrukt houden: Open het menu. Roteren: Digitale zoom schakelen. Menumodus:

Druk op: Parameters bevestigen/instellen. |
Ingedrukt houden: Opslaan en menu verlaten. |
Roteren: Beweeg omhoog/omlaag.



+



**Vastleggen +
Modus**

Ingedrukt houden: Het wiel ver-/ontgrendelen.

4. Batterij installeren (Pagina 1 – B)

Stappen:

1. Draai de batterijklep naar links om deze los te maken.
2. Plaats de batterij in het batterijvak met de plus-markering naar binnen.
3. Draai de batterijklep naar rechts om deze vast te draaien.

Opmerking

- ♦ Als het batterijvakje vervuild raakt, kunt u een schone doek gebruiken om de contacten te reinigen en zo een betere geleiding te verkrijgen.
- ♦ Verwijder de batterij als het apparaat lange tijd niet wordt gebruikt.
- ♦ De externe oplaadbare batterij is van het type 18650 en de afmeting van de batterij is 19 mm × 70 mm. De nominale spanning is 3,6 V en de batterijcapaciteit is 3200 mAh.
- ♦ Het ingebouwde batterijtype is een oplaadbare lithium-ionbatterij, en de afmeting van de batterij is 23 mm × 67 mm. De nominale spanning is 3,6 V en de nominale capaciteit is 3350 mAh.

5. Het apparaat opladen (Pagina 1 – C)

Stappen:

1. Til het lipje van de type-C-interface op.
2. Verbind het apparaat en de stroomadapter met een type-C-kabel om het apparaat op te laden.

Opmerking

- ♦ Alleen de ingebouwde batterij wordt opgeladen met de type-C-kabel. Gebruik de batterijlader om de externe batterij op te laden.
- ♦ De laadtemperatuur moet 0°C tot 45°C zijn.
- ♦ Wijzig het apparaat vóór het eerste gebruik.

6. App-verbinding



- ♦ Firmware-upgrade
- ♦ Spannende momenten doorbladeren en bewaren
- ♦ Voorbeelden bekijken en op afstand bedienen
- ♦ Instructievideo's
- ♦ Reparatiegeschiedenis en garantiegegevens

Stappen:

1. Scan de QR-code om de app te downloaden en te installeren.

2. Selecteer  in het apparaatmenu om hotspot in te schakelen.
3. Schakel WLAN in op uw telefoon en maak verbinding met de hotspot van het apparaat.
 - ♦ Hotspotnaam: HIKMICRO_serienr.
 - ♦ Hotspotwachtwoord: Ga naar **Hotspot** in het menu om het wachtwoord te controleren.
4. Open de app en verbind uw telefoon met het apparaat. U kunt de apparaatinterface weergeven op uw telefoon.

Opmerking

De hotspot wordt uitgeschakeld als er gedurende meer dan 10 minuten geen verbinding is.

7. Aan de slag

Het Apparaat op de Rail Monteren (Pagina 2 - D)

Stappen:





1. Draai de ringdop los met een inbussleutel.
2. Plaats het apparaat in de onderste helft van de ring en lijn de bovenste gaten uit met de onderste gaten.
3. Plaats de schroeven en draai ze vast.
4. Draai de schroeven op de onderste helft van de ring los.
5. Bevestig de onderste helft van de ring aan de rail en draai de schroeven op de ring vast. Zorg ervoor dat het apparaat waterpas blijft.

Opmerking

- ♦ De ring moet apart worden aangeschaft. Houd het eigenlijke product aan als referentie.
- ♦ Gebruik een stofvrije doek om het onderstel van het apparaat en de rail te reinigen.

Nulstelling (Pagina 3 - E)

Stappen:

1. Selecteer  in het menu en druk op de draaiknop om de interface voor het instellen van het dradenkruis te openen.
2. Selecteer  om een dradenkruis te selecteren en selecteer  om de afstand tot het doel in te stellen.
3. Selecteer  om de digitale zoomverhouding in te stellen.
4. Richt op het doel en selecteer  om het beeld te bevriezen.
5. Draai aan het wiel om de coördinaten X of Y in te stellen totdat het grote dradenkruis is uitgelijnd met het trefpunt.

8. Meer bewerkingen

Scan de onderstaande QR-code om de gebruikershandleiding te verkrijgen voor meer handelingen.



1. Introduktion

HIKMICRO STELLAR 3.0 Termisk Sigtekikkert er udstyret med en uovertruffen kraftig termisk detektor med højere følsomhed og den nyeste billedbehandlingsalgoritme, der sikrer, at brugerne fanger de fineste detaljer uanset vejr- eller lysforhold. Med en 2560 × 2560 1,03" stor AMOLED-skærm gør STELLAR 3.0 det lettere at se mål hurtigt og præcist.

2. Indholdet i pakken





Enhed (× 1), batteri (× 1), batterioplader (× 1), Type-C-kabel (× 1), fnugfri klud (× 1), beskyttelsesklistermærke til sigtekikkerten (× 5), beskyttelse til sigtekikkerten (× 1), taske (× 1), taskestrop (× 1) og hurtigstartvejledning (× 1).

3. Udseende (side 1 – A)

LRF-modellen ser anderledes ud end en ikke-LRF-model. Det faktiske produkt gælder.

1	Okular	Den del, der placeres nærmest øjet for at se målet.
2	Knapper	Indstil funktioner og parametre.
3	Batterirum	Her placeres batteriet.
4	Hjul	Bruges til at vælge funktioner og parametre og skifte digitalt zoom.
	Termisk objektiv	Til termisk billedbehandling.
5	Laserafstandsmåler (LRF-model)	LRF-modulet i objektivet. Mål afstanden til målet med laser.
6	Objektivdæksel	Beskytter objektivet.
7	Fokusring	Justér fokus for at indstille klart på målet.
8	Grænseflade til Type C	Slut enheden til strømforsyningen, eller overfør data med et Type-C-kabel.
9	Kontrollampe for opladningsstatus	Angiver opladningsstatus for enheden. <ul style="list-style-type: none">♦ Blinker rødt og grønt: Error occurred.♦ Lyser konstant rødt: Oplader.♦ Konstant grøn: Fuldt opladet.
10	Ring til justering af dioptri	Til indstilling af dioptri.

Beskrivelse af knap (LRF-model)

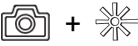
	Strøm	<p>Tryk: Standbytilstand/væk enhed. Hold: Tænd/sluk. <i>* Lysdioden for strøm lyser konstant rødt, når enheden er tændt.</i></p>
	Optag billede	<p>Tryk: Optag snapshots. Hold: Start/stop optagelse af video.</p>
	Mål	<p>Tryk: Slå afstandsmåling med laser til. Dobbelt-tryk: Slå afstandsmåling med laser fra. Hold: Korrigér forskelle på skærm (FFC).</p>
	Hjul	<p>Tilstand uden menu: Tryk: Skift palet. Hold: Åbn menuen. Drej: Skift digitalt zoom. Menuilstand: Tryk: Bekræft/indstil parametre. Hold: Gem, og afslut menuen. Drej: Flyt op/flyt ned.</p>
	Optag billede + Mål	<p>Hold: Lås/oplås hjulet.</p>

Beskrivelse af knap (ikke-LRF-model)

	Strøm	<p>Tryk: Standbytilstand/væk enhed. Hold: Tænd/sluk. <i>* Lysdioden for strøm lyser konstant rødt, når enheden er tændt.</i></p>
	Optag billede	<p>Tryk: Optag snapshots. Hold: Start/stop optagelse af video.</p>
	Tilstand	<p>Tryk: Skift palet. Hold: Korrigér forskelle på skærm (FFC).</p>
	Hjul	<p>Tilstand uden menu: Hold: Åbn menuen. Drej: Skift digitalt zoom. Menuilstand: Tryk: Bekræft/indstil parametre. Hold: Gem, og afslut menuen. Drej: Flyt op/flyt ned.</p>
	Optag billede + Tilstand	<p>Hold: Lås/oplås hjulet.</p>

4. Installer batteriet (side 1 – B)

Trin:

1. Drej batteridækslet mod uret for at løsne dækslet.
2. Læg batteriet i batterirummet med mærket + vendt indad.
3. Drej batteridækslet med uret for at stramme det.

≡ Bemærk

- ♦ Brug en ren klud til at aftørre batterikontakten, hvis batteridækslet bliver snavset. Dette sikrer bedre ledningsevne.
- ♦ Fjern batteriet, hvis enheden ikke skal bruges i en længere periode.
- ♦ Den eksterne genopladelige batteritype er 18650, og batteristørrelsen er 19 mm × 70 mm. Den nominelle spænding er 3,6 V, og batterikapaciteten er 3200 mAh.
- ♦ Den indbyggede batteritype er et genopladeligt litium-ion-batteri, og batteriets størrelse er 23 mm × 67 mm. Den nominelle spænding er 3,6 V, og batterikapaciteten er 3350 mAh.

5. Oplad enhed (side 1 – C)

Trin:

1. Løft dækslet til Type-C-grænsefladen.
2. Tilslut enheden og strømadapteren med et Type-C-kabel for at oplade enheden.

≡ Bemærk

- ♦ Det indbyggede batteri kan kun oplades med type C-kablet. Brug batteriopladeren til at oplade det eksterne batteri.
- ♦ Temperaturen under opladning skal være fra 0 °C til 45 °C.
- ♦ Opladning af enheden inden første brug.

6. Tilslutning til appen



- ♦ Firmwareopgradering
- ♦ Gennemse og gem spændende øjeblikke
- ♦ Forhåndsvisning og fjernforbindelse
- ♦ Vejledningsvideoer
- ♦ Reparationsjournaler og detaljer om garanti

Trin:

1. Scan QR-koden for at downloade og installere appen.
2. Vælg  i enhedsmenuen for at aktivere hotspot.
3. Slå WLAN til på din telefonen, og opret forbindelse til enhedens hotspot.
 - ♦ Hotspotnavn: HIKMICRO_serienr.
 - ♦ Adgangskode til hotspot: Gå til **Hotspot** i menuen for at kontrollere adgangskoden.

4. Start appen, og opret forbindelse mellem din telefon og enheden. Du kan se enhedens skærm på din telefon.

☰ Bemærk

Hotspottet slukkes, hvis der ikke er forbindelse i mere end 10 minutter.

7. Kom godt i gang

Monter enheden på skinnen (side 2 – D)

Trin:





1. Skru ringetoppen af med en unbrakonøgle.
2. Anbring enheden i den nederste halvdel af ringen, og flugt de øverste huller med de nederste huller.
3. Sæt skruerne i, og spænd dem.
4. Løsn skruerne i den nederste halvdel af ringen.
5. Fastgør den nederste halvdel af ringen på skinnen, og stram skruerne på ringen. Sørg for, at enheden er i niveau.

☰ Bemærk

- Ringen skal købes særskilt. Det faktiske produkt gælder.
- Rengør enhedsfoden og skinnen med den frugfrie klud.

Nulstilling (side 3 – E)

Trin:

1. Vælg  i menuen, og tryk på hjulet for at åbne grænsefladen til indstilling af trådkors.
2. Vælg  for at vælge et trådkors, og vælg  for at indstille afstanden til målet.
3. Vælg  for at indstille forholdet for digitalt zoom.
4. Sigt mod målet, og vælg  for at fryse billedet.
5. Drej hjulet for at indstille koordinaterne X eller Y, indtil trådkorset flugter med anslagspunktet.

8. Flere funktioner

Scan QR-koden nedenfor for at hente brugervejledningen til flere funktioner.



1. Innledning

HIKMICRO STELLAR 3.0 Termisk kikkert er utstyrt med en uovertruffen kraftig termisk detektor, med høyere følsomhet og den nyeste bildebehandlingsalgoritmen, som sikrer at brukerne fanger opp de fineste detaljene uansett vær eller lysforhold. Med en 2560 × 2560 1,03" AMOLED større skjerm gjør STELLAR 3.0 det enklere å oppdage mål raskt og nøyaktig.

2. Pakkens innhold

Enhet (× 1), batteri (× 1), Type-C-kabel (× 1), lofri klut (× 1), beskyttende klistremerke for kikkert (× 5), skopvern, og (× 1) veske, (× 1) veskestropp (× 1) og hurtigstarveiledning (× 1).

3. Utseende (side 1 – A)





Utseendet til LRF-modellen er forskjellig fra ikke-LRF-modellen. Se på det faktiske produktet for referanse.

1	Okular	Delen som plasseres mot øyet for å se på målet.
2	Knapper	For innstilling av funksjoner og parametere.
3	Batteriavdeling	For batteriet.
4	Hjul	For å velge funksjoner og bytte digital zoom.
	Termisk linse	For termiske bilder.
5	Laseravstandsmåler (LRF-modell)	LRF-modul i linse. Måler avstanden til målet med laser.
6	Linsedeksel	Beskytter linsen.
7	Fokusring	Juster fokuset for å få et tydelig bilde.
8	Type C-grensesnitt	Koble enheten til strømforsyningen eller overfør data med en type C-kabel.
9	Ladestatusindikator	Indikerer ladestatusen til enheten. <ul style="list-style-type: none">♦ Blinker rødt og grønt: Det har oppstått en feil.♦ Rød – fast: Lader.♦ Lyser grønt: Fullt ladet.
10	Dioptrijusteringsring	Justerer innstillingen for dioptri.

Knappbeskrivelse (LRF-modell)

	Strøm	Trykk: Standbymodus / vekk enheten. Hold inne: Slå av/på. <i>* Strømindikatoren lyser rødt når enheten er på.</i>
	Opptak	Trykk: Ta bilder. Hold inne: Starte/stoppe opptak av video.
	Måler	Trykk: Skru på laseravstand. Dobbeltrykk: Slå av laseravstandsmåling. Hold inne: Korrigjer ujevnhet på skjermen (FFC).
	Hjul	Menyfri modus: Trykk: Bytt paletter. Hold inne: Gå inn i menyen. Roter: Bytt til digital zoom. Menymodus: Trykk: Bekreft/sett parametre. Hold inne: Lagre og avslutt meny. Roter: Flytt opp / flytt ned.
	Opptak + Måler	Hold inne: Lås/lås opp hjulet.

Knappbeskrivelse (ikke LRF-modell)

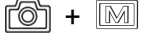
	Strøm	Trykk: Standbymodus / vekk enheten. Hold inne: Slå av/på. <i>* Strømindikatoren lyser rødt når enheten er på.</i>
	Opptak	Trykk: Ta bilder. Hold inne: Starte/stoppe opptak av video.
	Modus	Trykk: Bytt paletter. Hold inne: Korrigjer ujevnhet på skjermen (FFC).
	Hjul	Menyfri modus: Hold inne: Gå inn i menyen. Roter: Bytt til digital zoom. Menymodus: Trykk: Bekreft/sett parametre. Hold inne: Lagre og avslutt meny. Roter: Flytt opp / flytt ned.
	Opptak + modus	Hold inne: Lås/lås opp hjulet.

4. Sette inn batteri (side 1 – B)

Instruksjoner:

1. Vri batteridekselet mot klokken for å løsne det.
2. Sett inn batteriet i batteriluken med plussymbolet vendt innover.
3. Vri batteridekselet med klokken for å stramme det til.

≡ Merk

- ♦ Hvis batteridekselet blir skittent kan en ren klut brukes til å tørke av tråden for å sikre bedre ledningsevne.
- ♦ Ta ut batteriet dersom enheten ikke skal brukes på en lang stund.
- ♦ Den eksterne oppladbare batteritypen er 18650 og batteristørrelsen er 19 mm × 70 mm. Nominell spenning er 3,6 V og batterikapasiteten er 3200 mAh.
- ♦ Det eksterne, oppladbare batteriet er av typen oppladbart litium-ion, og batteristørrelsen skal være 23 mm × 67 mm. Nominell spenning er 3,6 V, og batterikapasiteten er 3350 mAh.

5. Ladeenhet (side 1 – C)

Instruksjoner:

1. Løft dekselet til Type-C-grensesnittet.
2. Koble sammen enheten og strømadapteren med en type-C-kabel for å lade enheten.

≡ Merk

- ♦ Det er kun det innebygde batteriet som blir ladet av type C-kabelen. Bruk batteriladeren for å lade det eksterne batteriet.
- ♦ Ladetemperaturen skal være mellom 0 °C til 45 °C (32 °F til 113 °F).
- ♦ Lad enheten før første gangs bruk.

6. App-tilkobling



- ♦ Fastvareoppdatering
- ♦ Bla gjennom og lagre spennende øyeblikk
- ♦ Forhåndsvisning og fjernkontroll
- ♦ Innføringsvideoer
- ♦ Reparasjonsopplysninger og garantidetaljer

Instruksjoner:

1. Skann QR-koden for å laste ned og installere appen.
2. Velg  i enhetens meny for å aktivere hotspot.
3. Slå på WLAN-funksjonen på telefonen og koble til enhetens hotspot.
 - ♦ Hotspot Navn: HIKMICRO_Serienr.
 - ♦ Hotspot-passord: Gå til **Hotspot** i menyen for å sjekke passordet.
4. Åpne appen og koble telefonen til enheten. Du kan vise enhetens grensesnitt på telefonen din.

≡ Merk

Hotspotet vil bli slått av hvis det ikke er noen tilkobling i mer enn 10 minutter.

7. Komme i gang

Feste enheten på skinne (sid 2 – D)

Instruksjoner:





1. Skru løs den øvre ringen med en sekskantnøkkel.
2. Plasser enheten i den nedre halvdelen av ringen, og tilpass de øvre hullene til de nedre hullene.
3. Sett inn og stram skruene.
4. Løsne skruene på nedre halvdel av ringen.
5. Fest den nedre halvdelen av ringen til skinnen, og stram til skruene på ringen. Sørg for at enheten forblir i vater.

≡ Merk

- ♦ Ringen må kjøpes separat. Se på det faktiske produktet for referanse.
- ♦ Bruk en lofri klut til å rengjøre enhetens base og skinne.

Siktejustering (side 3 – E)

Instruksjoner:

1. Velg  i menyen, og trykk på hjulet for å åpne grensesnittet for retikkelinnstillinger.
2. Velg  for å velge et rektikkel, og velg  for å angi avstanden til målet.
3. Velg  for å stille digital zoom-forholdet.
4. Sikt mot målet og velg  for å fryse bildet.
5. Vri på hjulet for å stille koordinatene X eller Y til det store rektikkelet er på linje med treffpunktet.

8. Flere operasjoner

Skann QR-koden nedenfor for å få tak i brukerhåndboken for flere operasjoner.



1. Johdanto

HIKMICRO STELLAR 3.0 -lämpötähtäin on varustettu vertaansa vailla olevalla tehokkaalla lämpöilmaisimella, suuremmalla herkkyydellä ja uusimmalla kuvankäsittelyalgoritmilella, joiden avulla varmistetaan, että käyttäjiltä ei jää mikään huomaamatta pienintä yksityiskohtaa myöten sää- tai valaistusolosuhteista huolimatta. Suuremmalla 2560 x 2560 1.03" AMOLED -näytöllä, STELLAR 3.0 tekee kohteiden havaitsemisesta nopeampaa ja tarkempaa.

2. Pakkauksen sisältö

Laitte (x 1), akku (x 1), akkulaturi (x 1), Type-C-johto (x 1), nukkaamaton liina (x 1), tähtäimen suojaratta (x 5), tähtäinsuojus (x 1), suojaussi (x 1), pussihihna (x 1) ja pika-aloitusopas (x 1).

3. Ulkonäkö (sivu 1 – A)

LRF-mallin ulkonäkö on erilainen kuin muun kuin LRF-mallin ulkonäkö. Katso todellisen tuotteen mallin mukaan.

1	Okulaari	Lähimpänä silmää oleva osa kohteen katsomiseen.
2	Painikkeet	Toimintojen ja parametrien asettamiseen.
3	Paristolokero	Akun säilyttämiseen.
4	Pyörä	Toimintojen ja parametrien valitsemiseen sekä digitaaliseen zoomaukseen vaihtamiseen.
5	Lämpölinssi	Lämpökuvantamiseen.
5	Lasertelemetri (LRF-malli)	LRF-moduuli linssissä. Mittaa etäisyys kohteeseen laserilla.
6	Linssin suojuus	Suojaa linssiä.
7	Tarkennusrenkas	Säädä tarkennusta nähdäksesi selkeitä kohteita.
8	Type-C-liitäntä	Liitä laite virtalähteeseen tai siirrä tietoja Type-C-kaapelilla (USB-C).
9	Lataustilan merkkivalo	Ilmaisee laitteen lataustilan. <ul style="list-style-type: none">♦ Vilkkuva punainen ja vihreä: Tapahtui virhe.♦ Tasaisesti palava punainen: lataa.♦ Tasaisesti palava vihreä: täyteen ladattu.
10	Dioplerin säätörenkas	Säätää diopteriasetusta.

Painikkeen kuvaus (LRF-malli)

	Virta	<p>Paina: Valmiustila/herätä laite. Pidä painettuna: kytke/katkaise virta. <i>* Virran merkkivalo palaa punaisena, kun laite on päällä.</i></p>
	Kaappaus	<p>Paina: Ota tilannekuva. Pidä painettuna: Käynnistä/pysäytä videoiden tallennus.</p>
	Mittaa	<p>Paina: Kytke etäisyyden lasermittaus päälle. Kaksoispainallus: Kytke pois etäisyyden lasermittaus. Pidä painettuna: Korjaa näytön epäyhtenäisyys (FFC).</p>
	Pyörä	<p>Ei valikkotila: Paina: Vaihda paletit. Pidä painettuna: Siirry valikkoon. Kierrä: Vaihda digitaaliseen zoomaukseen. Valikkotila: Paina: Vahvista/asetta parametrit. Pidä painettuna: Tallenna ja poistu valikosta. Kierrä: siirry ylös/siirry alas.</p>
 + 	Kaappaus + Mittaa	<p>Pidä painettuna: lukitse pyörä/avaa lukitus.</p>

Painikkeen kuvaus (muu kuin LRF-malli)

	Virta	<p>Paina: Valmiustila/herätä laite. Pidä painettuna: kytke/katkaise virta. <i>* Virran merkkivalo palaa punaisena, kun laite on päällä.</i></p>
	Kaappaus	<p>Paina: Ota tilannekuva. Pidä painettuna: Käynnistä/pysäytä videoiden tallennus.</p>
	Tila	<p>Paina: Vaihda paletit. Pidä painettuna: Korjaa näytön epäyhtenäisyys (FFC).</p>
	Pyörä	<p>Ei valikkotila: Pidä painettuna: Siirry valikkoon. Kierrä: Vaihda digitaaliseen zoomaukseen. Valikkotila:</p>

Paina: Vahvista/asetta parametrit. | **Pidä painettuna:** Tallenna ja poistu valikosta. | **Kierrä:** siirry ylös/siirry alas.



+



Kaappaus
+ tila

Pidä painettuna: lukitse pyörä/avaa lukitus.

4. Asenna akku (sivu 1 – B)

Vaiheet:

1. Löysää akkulokeron kantta kiertämällä sitä vastapäivään.
2. Työnnä akku akkulokeroon positiivinen merkki sisäänpäin.
3. Kiristä akkulokeron kansi kiertämällä sitä myötäpäivään.



Huomautus

- ♦ Jos akkulokeron kansi likaantuu, pyyhi se puhtaalla liinalla, jotta johtavuus on parempi.
- ♦ Irrota akku, jos laitetta ei käytetä pitkään aikaan.
- ♦ Ulkoisen ladattavan akun tyyppi on 18650 ja koko 19 × 70 mm. Akun nimellisjännite on 3,6 V ja kapasiteetti on 3 200 mAh.
- ♦ Kiinteän akun tyyppi on ladattava litiumioniakku, ja akun koko on 23 × 67 mm. Akun nimellisjännite on 3,6 V ja kapasiteetti on 3 350 mAh.

5. Lataa laite (sivu 1 – C)

Vaiheet:

1. Nosta Type-C-liitännän kantta.
2. Yhdistä laite ja virtasovitin Type-C-kaapelilla laitteen lataamista varten.



Huomautus

- ♦ Vain kiinteä akku ladataan Type-C-kaapelilla. Käytä ulkoisen akun lataamiseen akkulaturia.
- ♦ Latauslämpötilan on oltava 0–45 °C.
- ♦ Lataa laite ennen ensimmäistä käyttöä.

6. Sovelluksen yhdistäminen



- ♦ Laiteohjelmiston päivitys
- ♦ Selaa ja tallenna jännittävä hetki
- ♦ Esikatselu ja etäohjaus
- ♦ Ohjevideot
- ♦ Korjaus- ja takuutiedot

Vaiheet:

1. Lataa ja asenna sovellus skannaamalla QR-koodi.
2. Valitse laitevalikosta  yhteyspisteen käyttöönottoa varten.
3. Kytke puhelimesi WLAN päälle ja yhdistä laitteen yhteyspisteeseen.
 - ♦ Yhteyspisteen nimi: HIKMICRO_sarjanumero.
 - ♦ Yhteyspisteen salasana: Tarkista salasana valitsemalla valikossa **Yhteyspiste**.

4. Avaa sovellus ja yhdistä puhelin laitteeseen. Näet laitteen liittymän puhelimesi.

☰ Huomautus

Yhteyspiste sammutetaan, jos yhteyttä ei ole ollut yli 10 minuuttiin.

7. Aloittaminen

Asenna laite kiskoon (sivu 2 – D)

Vaiheet:





1. Irrota kiinnitysrenkaiden yläosat ruuvamalla ruuvit irti kuusioavaimella.
2. Aseta laite kiinnitysrenkaiden kouruun ja kohdista renkaiden ylä- ja alaosien reiät päällekkäin.
3. Aseta ja kiristä ruuvit.
4. Löysää rengaskiinnikkeen alaosan ruuvit.
5. Liitä rengaskiinnikkeen alaosa kiskoon ja kiristä kiinnikkeen ruuvit. Varmista, että laite pysyy vaakatasossa.

☰ Huomautus

- Rengaskiinnike on ostettava erikseen. Katso todellisen tuotteen mallin mukaan.
- Käytä nukkaamatonta liinaa ja puhdista laitteen pohja ja kisko.

Nollaus (sivu 3 – E)

Vaiheet:

1. Valitse valikosta  ja siirry ristikon asetuskäyttöön painamalla pyörää.
2. Valitse  ristikon valitsemiseksi ja aseta etäisyys kohteeseen valitsemalla .
3. Valitse digitaalisen zoomauksen suhde painamalla .
4. Tähtää kohteeseen ja pysäytä kuva valitsemalla .
5. Aseta koordinaatit X tai Y kiertämällä pyörää, kunnes iso ristikko kohdistuu iskupisteeseen.

8. Lisää toimintoja

Voit hakea käyttöoppaan skannaamalla QR-koodin alapuolelta ja lukea siitä lisää toimintokuvauksia.



1. Introduktion

HIKMICRO STELLAR 3.0 Thermal Scope är utrustad med en oöverträffad kraftfull termisk detektor, med högre känslighet och den senaste bildbehandlingsalgoritmen, som säkerställer att användarna fångar de finaste detaljerna oavsett väder eller ljusförhållanden. Med en 2560 × 2560 1,03" AMOLED större skärm gör STELLAR 3.0 det lättare att upptäcka mål snabbt och exakt.

2. Förpackningens innehåll

Enhet (1 st.), batteri (2 st.), batteriladdare (1 st.), kabel typ C (1 st.), dammfri trasa (1 st.), skyddsdekal (5 st.), kikarsikteskydd (1 st.), väska (1 st) väskrem (1 st.) och snabbstartsguide (1 st.).

3. Utseende (sida 1 – A)



Utseendet på LRF-modellen skiljer sig från icke-LRF-modellen. Använd den faktiska kameran som referens.

1	Okular	Den del som placeras närmast ögat för att se målet.
2	Knappar	För att ställa in funktioner och parametrar.
3	Batterifack	För batteriet.
4	Hjul	För att välja funktioner och parametrar samt växla digital zoom.
	Värmeobjektiv	För termiska bilder.
5	Laseravståndsmätare (LRF-modell)	LRF-modul i linsen. Mät avståndet till målet med laser.
6	Linsskydd	Skyddar objektivet.
7	Fokusring	Justerar fokus för att målet ska synas tydligt.
8	Typ C-gränssnitt	För att ansluta enheten till strömförsörjning eller överföra data med en typ C-kabel.
9	Statusindikering för laddning	Indikerar enhetens laddningsstatus. <ul style="list-style-type: none">♦ Blinkar rött och grönt: Ett fel har inträffat.♦ Lyser rött: Laddning.♦ Lyser grönt: Fulladdad.
10	Justeringsring för dioptri	Justerar dioptriinställningen.

Knappbeskrivning (LRF-modell)

	Ström	Tryck: Viloläge/aktivera enheten. Håll: Ström på/av. <i>* Strömindikeringen lyser rött när enheten är på.</i>
	Ta bild	Tryck: Ta stillbilder. Håll: Starta/stoppa inspelning av video.
	Mätning	Tryck: Slå på laseravståndsmätning. Dubbeltryck: Slå av laseravståndsmätning. Håll: Korrigera ojämnheter i displayen (FFC).
	Hjul	Läge utan meny: Tryck: Byt paletter. Håll: Öppna menyn. Vrid: Växla digital zoom. Menyläge: Tryck: Bekräfta/ange parametrar. Håll: Meny för att spara och avsluta. Vrid: Flytta uppåt/nedåt.
	Ta bild + Mätning	Håll: Lås/lås upp hjulet.

Knappbeskrivning (icke-LRF-modell)

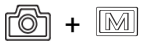
	Ström	Tryck: Viloläge/aktivera enheten. Håll: Ström på/av. <i>* Strömindikeringen lyser rött när enheten är på.</i>
	Ta bild	Tryck: Ta stillbilder. Håll: Starta/stoppa inspelning av video.
	Läge	Tryck: Byt paletter. Håll: Korrigera ojämnheter i displayen (FFC).
	Hjul	Läge utan meny: Håll: Öppna menyn. Vrid: Växla digital zoom. Menyläge: Tryck: Bekräfta/ange parametrar. Håll: Meny för att spara och avsluta. Vrid: Flytta uppåt/nedåt.
	Ta bild +Läge	Håll: Lås/lås upp hjulet.

4. Montera batteri (sida 1 – B)

Steg:

1. Vrid batterilocket moturs för att lossa det.
2. För in batteriet i batterifacket med plussidan inåt.
3. Vrid batterilocket medurs för att dra åt det.

☰ Obs!

- ♦ Använd en ren trasa för att torka av gängorna, för att säkerställa bättre funktion om batterifackets lock blir smutsigt.
- ♦ Ta ur batterierna om enheten inte ska användas under en längre tid.
- ♦ Det externa laddningsbara batteriet är av typen 18650 och batteristorleken är 19 × 70 mm. Märkspänningen är 3,6 V och batterikapaciteten är 3200 mAh.
- ♦ Det inbyggda batteriet är ett laddningsbart litiumjonbatteri och batteristorleken är 23 × 67 mm. Märkspänningen är 3,6 V och batterikapaciteten är 3350 mAh.

5. Ladda enheten (sida 1 – C)

Steg:

1. Lyft på locket till type-C anslutningen.
2. Anslut enheten och strömadaptern med en type-C kabel för att ladda enheten.

☰ Obs!

- ♦ Endast det inbyggda batteriet laddas med typ C-kabeln. Använd batteriladdaren för att ladda det externa batteriet.
- ♦ Laddningstemperaturen bör vara från 0 °C till 45 °C.
- ♦ Ladda enheten före första användningen.

6. App-anslutning



- ♦ Uppgradera firmware
- ♦ Bläddra och spara spännande ögonblick
- ♦ Förhandsgranska och fjärrstyr
- ♦ Instruktionsvideor
- ♦ Reparationsregister och garantiinformation

Steg:

1. Skanna QR-koden för att ladda ner och installera appen.
2. Välj  i enhetens meny för att aktivera åtkomstpunkt.
3. Aktivera WLAN på telefonen och anslut till enhetens åtkomstpunkt.
 - ♦ Åtkomstpunktens namn: HIKMICRO_Serienummer
 - ♦ Åtkomstpunktens lösenord: Gå till **Hotspot** i menyn för att kontrollera lösenordet.
4. Öppna appen och anslut telefonen till enheten. Du kan visa enhetens gränssnitt på telefonen.

☰ Obs!

Hotspot kommer att stängas av om det inte finns någon anslutning på över 10 minuter.

7. Komma igång

Montera enheten på skenan (sida 2 – D)

Steg:





1. Skruva loss ringens överdel med insexnyckeln.
2. Placera enheten i den nedre halvan av ringen, och justera de övre hålen mot de undre hålen.
3. Sätt i och dra åt skruvarna.
4. Lossa skruvarna på den undre delen av ringen.
5. Fäst den undre halvan av på skenan, och dra åt skruvarna på ringen.
Kontrollera att enheten förblir nivellerad.

☰ Obs!

- ♦ Ringen måste köpas separat. Använd den faktiska kameran som referens.
- ♦ Använd luddfri trasa för att rengöra enhetens sockel och skenan.

Nollpunktsinställning (sida 3 – E)

Steg:

1. Välj  i menyn och tryck på hjulet för att gå till gränssnittet för hårkorsinställning.
2. Välj  för att välja ett hårkors, och välj  för att ange avståndet till målet.
3. Välj  för att ställa in det digitala zoomförhållandet.
4. Sikta på målet och välj  för att frysa bilden.
5. Vrid på hjulet för att ställa in koordinaterna X eller Y tills det stora hårkorset är i linje med träffpunkten.

8. Övriga funktioner

Skanna QR-koden nedan för att hämta bruksanvisningen för fler funktioner.



1. Įvadas

HIKMICRO STELLAR 3.0 termovizorinis taikiklis turi neprilygstamai galingą terminį detektorių, pasižymintį didesniu jautrumu ir naujausiu vaizdo apdorojimo algoritmu, užtikrinančiu, kad naudotojai užfiksuotų smulkiusias detales nepriklausomai nuo oro ar apšvietimo sąlygų. STELLAR 3.0, turintis 2 560 × 2 560 1,03 colio AMOLED didesnį ekraną, padeda greitai ir tiksliai pastebėti taikinius.

2. Pakuotės turinys

Įrenginys (1 vnt.), akumulatorius (1 vnt.), akumulatoriaus įkroviklis (1 vnt.), „Type-C“ kabelis (1 vnt.), pūkų nepaliekanti šluostė (1 vnt.), taikiklio apsauginis lipdukas (5 vnt.), taikiklio apsauga (1 vnt.), krepšys (1 vnt.), krepšio dirželis (1 vnt.) ir trumpasis paleidimo žinynas (1 vnt.).

3. Išvaizda (p. 1, A)

LRF modelio išvaizda skiriasi nuo ne LRF modelio. Remkitės faktiniu gaminiu.

1	Okuliaras	Dalis, esanti arčiausiai akies, kad būtų galima matyti taikinį.
2	Mygtukai	Funkcijoms ir parametrams nustatyti.
3	Akumulatoriaus skyrius	Akumulatoriui laikyti.
4	Ratukas	Funkcijoms ir parametrams pasirinkti bei skaitmeniniam priartinimui perjungti.
5	Šiluminis objektyvas	šiluminiam vaizdavimui.
5	Lazerinis tolimatis (LRF modelis)	LRF modulis lęšyje. Lazeriu išmatuoja atstumą iki taikinio.
6	Objektyvo dangtelis	Lęšiui apsaugoti.
7	Fokusavimo žiedas	Reguliuoja fokusavimą, kad būtų gauti aiškūs taikiniai.
8	C tipo sąsaja	Prijungti įrenginį prie maitinimo šaltinio arba perduoti duomenis „type-C“ kabeliu.
9	Įkrovimo būsenos indikatorius	Rodo įrenginio įkrovimo būseną. <ul style="list-style-type: none">♦ Mirksi raudonas ir žalias: įvyko klaida.♦ Šviečiantis raudonas: įkraunama.♦ Šviečia žalias: visiškai įkrauta.
10	Dioptrijų reguliavimo žiedas	leidžia reguliuoti dioptrijų nustatymą.

Mygtuko aprašymas (LRF modelis)



Maitinimas

Paspauskite: budėjimo režimas: / įrenginio suaktyvinimas.

Palaiykite: Maitinimo įjungimas / išjungimas
* Kai įrenginys įjungtas, maitinimo indikatorius šviečianti raudonai.



Fiksuoti

Paspauskite: momentinių nuotraukų fiksavimas.

Palaiykite: vaizdo įrašų įrašymo pradžia / pabaiga.



Matavimas

Paspauskite: lazerinio diapazono nustatymo įjungimas.

Du kartus spustelėkite: lazerinio diapazono nustatymo išjungimas.

Palaiykite: ekrano netolygumo (FCC) taisyimas.



Ratukas

Ne menu režimas

Paspauskite: Palečių perjungimas. |

Palaiykite: Atidaryti menu. | **Sukimas:** Skaitmeninis priartinimo perjungimas.

Menu režimas

Paspauskite: Parametų patvirtinimas / nustatymas. | **Palaiykite:** Įrašymas ir išėjimas iš menu. | **Sukimas:** Perkėlimas aukštyn / žemyn



Fiksuoti + Matavimas

Palaiykite: ratuko užrakinimas / atrakinimas.

Mygtuko aprašymas (ne LRF modelio)



Maitinimas

Paspauskite: budėjimo režimas: / įrenginio suaktyvinimas.

Palaiykite: Maitinimo įjungimas / išjungimas
* Kai įrenginys įjungtas, maitinimo indikatorius šviečianti raudonai.



Fiksuoti

Paspauskite: momentinių nuotraukų fiksavimas.

Palaiykite: vaizdo įrašų įrašymo pradžia / pabaiga.



Režimas

Paspauskite: Palečių perjungimas.

Palaiykite: ekrano netolygumo (FCC)

taisymas.



Ratukas

Ne meniu režimas

Pa laikykite: Atidaryti meniu. | **Sukimas:**

Skaitmeninis priartinimo perjungimas.

Meniu režimas

Paspauskite: Parametrų patvirtinimas / nustatymas. | **Pa laikykite:** Įrašymas ir išėjimas iš meniu. | **Sukimas:** Perkėlimas aukštyn / žemyn



+



Fiksuoti + režimas

Pa laikykite: ratuko užrakinimas / atrakinimas.

4. Akumulatoriaus įdėjimas (p. 1, B)

Žingsniai:

1. Pasukite akumulatoriaus dangtelį prieš laikrodžio rodyklę, kad atlaisvintumėte.
2. Įdėkite akumuliatorių į akumulatoriaus skyrelį teigiama žyme vidun.
3. Pasukite akumulatoriaus dangtelį pagal laikrodžio rodyklę, kad priveržtumėte.



Pastaba

- ♦ Siekdami užtikrinti geresnį laidumą, jei akumulatoriaus skyriaus dangtelis susitepa, naudokite švarią šluostę sriegiui nuvalyti.
- ♦ Jei įrenginys nenaudojamas ilgą laiką, išimkite akumuliatorių.
- ♦ Išorinio įkraunamo akumulatoriaus tipas yra 18650, o akumulatoriaus dydis yra 19 mm × 70 mm. Vardinė įtampa yra 3,6 V, o akumulatoriaus talpa – 3 200 mAh.
- ♦ Įtaisytasis akumuliatorius yra ličio jonų, jo dydis – 23 mm × 67 mm. Vardinė įtampa siekia 3,6 V, o akumulatoriaus talpa – 3 350 mAh.

5. Įrenginio įkrovimas (p. 1, C)

Žingsniai:

1. Pakelkite C tipo sąsajos dangtelį.
2. Sujunkite įrenginį ir maitinimo adapterį „type-C“ kabeliu ir įkraukite įrenginį.



Pastaba

- ♦ Per C tipo kabelį įkraunamas tik įtaisytasis akumuliatorius. Išoriniam akumuliatoriui įkrauti naudokite akumulatoriaus įkroviklį.
- ♦ Įkrovimo temperatūra turi būti nuo 0 °C iki 45 °C (nuo 32 °F iki 113 °F).
- ♦ Prieš pirmą kartą naudodami įkraukite įrenginį.

6. Programėlės ryšys

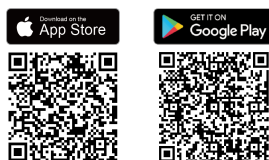

- ♦ Programinės-apatinės įrangos naujinimas
- ♦ Naršymas ir žavios akimirkos išsaugojimas
- ♦ Peržiūra ir nuotolinio valdymo pultas
- ♦ Mokomieji vaizdo įrašai
- ♦ Remonto įrašai ir informacija apie garantiją

Žingsniai:

1. Nuskaitykite QR kodą, kad atsisiųstumėte ir įdiegtumėte programą.
2. Įrenginio  meniu pasirinkite, kad įjungtumėte prieigos tašką.
3. Įjunkite telefono WLAN ir prisijunkite prie įrenginio prieigos taško.
 - ♦ Prieigos taško pavadinimas: HIKMICRO_Serijos Nr.
 - ♦ Prieigos taško slaptažodis: Eikite į meniu skirsnį **prieigos tašką**, kad pamatytumėte slaptažodį.
4. Atidarykite programėlę ir prijunkite telefoną prie įrenginio. Įrenginio sąsaja galite peržiūrėti telefone.

Pastaba

Viešosios interneto prieigos taškas bus išjungtas, jei ilgiau nei 10 minučių nebus ryšio.

7. Darbo pradžia

Įrenginio montavimas ant bėgelio (p. 2, D)

Žingsniai:





1. Šešiabriauniu raktu atsukite žiedo viršų.
2. Įdėkite įrenginį į apatinę žiedo puselę ir sulygiuokite viršutines skylės su apatinėmis.
3. Įsukite ir priveržkite varžtus.
4. Atlaisvinkite apatinėje žiedo puselėje esančius varžtus.
5. Pritvirtinkite prie bėgelio apatinę žiedo puselę ir priveržkite žiedo varžtus. Užtikrinkite, kad įrenginys būtų nustatytas lygiai.

Pastaba

- ♦ Žiedą reikia įsigyti atskirai. Remkitės faktiniu gaminiu.
- ♦ Įrenginio pagrindą ir bėgelį nuvalykite pluošto nepaliekiančia šluoste.

Nulio nustatymas (p. 3, E)

Žingsniai:

1. Meniu pasirinkite  ir paspauskite ratuką, kad patektumėte į skalės nustatymo sąsają.
2. Pasirinkite , jei norite pasirinkti skalę, ir pasirinkite , jei norite nustatyti atstumą iki taikinio.
3. Pasirinkite , jei norite nustatyti skaitmeninio priartinimo santykį.

4. Nusitaisykite į taikinį ir pasirinkite , kad vaizdas būtų sustabdytas.
5. Sukite ratuką, kad nustatytumėte koordinatės X arba Y, kol didžioji skalė bus sulygiuota su pataikymo tašku.

8. Daugiau operacijų

Nuskaitykite QR kodą, kad gautumėte naudotojo vadovą, skirtą daugiau operacijų.



1. Общие сведения

Тепловизионный прицел HIKMICRO STELLAR 3.0 оснащен непревзойденным мощным тепловизионным детектором с более высокой чувствительностью и новейшим алгоритмом обработки изображений, благодаря чему пользователи могут замечать мельчайшие детали независимо от погоды или условий освещенности. Благодаря большому 1,03-дюймовому дисплею AMOLED с разрешением 2560 × 2560 прицел STELLAR 3.0 упрощает быстрое и точное обнаружение целей.

2. Комплектация

Устройство (× 1), аккумулятор (× 1), зарядное устройство (× 1), кабель Type-C (× 1), безворсовая салфетка (× 1), защитная наклейка для прицела (× 5), чехол для прицела (× 1), сумка (× 1), ремешок для сумки (× 1) и краткое руководство (× 1).

3. Внешний вид (стр. 1 – А)

Внешний вид модели LRF отличается от модели без LRF. Учитывайте особенности фактического продукта.

1	Окуляр	Деталь, которую располагают максимально близко к глазу и используют для наблюдения за целью.
2	Кнопки	Настройка функций и параметров.
3	Батарейный отсек	Для размещения батареи.
4	Колесико	Для выбора функций и параметров, включения цифрового зума.
5	Тепловизионный объектив	Для получения тепловизионных изображений.
5	Лазерный дальномер (модель LRF)	Модуль LRF в объективе. Измерение расстояния до цели с помощью лазера.
6	Крышка объектива	Защищает объектив.
7	Кольцо фокусировки	Регулировка фокуса для получения четкого изображения цели.
8	Интерфейс Type-C	Подключение кабеля type-C для питания устройства или передачи данных.
9	Индикатор заряда	обозначает статус зарядки устройства. ♦ Мигает красным и зеленым: произошла ошибка.

- ♦ Постоянно светится красным: выполняется зарядка.
 - ♦ Постоянно светится зеленым: Полностью заряжен.
-

10 Кольцо
диоптрийной
коррекции

Регулировка диоптрии.

Описание кнопок (модель LRF)



Питание

Нажатие: Переключение устройства в режим ожидания/рабочий режим.

Нажатие с удерживанием:

включение/выключение питания.

** Когда устройство будет включено, индикатор питания будет постоянно гореть красным цветом.*



Съемка

Нажатие: съемка изображений.

Нажатие с удерживанием: Пуск/остановка записи видео.



Измерение

Нажатие: включение лазерного дальномера.

Двойное нажатие: выключение лазерного дальномера.

Нажатие с удерживанием: коррекция неоднородности изображения (FFC).



Колесико

Режимы, не относящиеся к меню:

Нажатие: Переключение палитры цветов. |

Нажатие с удерживанием: Откройте меню. |

Вращение: Включение цифрового зума.

Режим меню:

Нажатие: подтверждение/настройка параметров. |

Нажатие с удерживанием: Сохранить и выйти из меню. |

Вращение: перемещение вверх/вниз.



+



**Съемка +
Измерение**

Нажатие с удерживанием:





Блокировка/разблокировка колесика.

Описание кнопок (модели кроме LRF)



Питание

Нажатие: Переключение устройства в режим ожидания/рабочий режим.

		<p>Нажатие с удерживанием: включение/выключение питания. <i>* Когда устройство будет включено, индикатор питания будет постоянно гореть красным цветом.</i></p>
	Съемка	<p>Нажатие: съемка изображений. Нажатие с удерживанием: Пуск/остановка записи видео.</p>
	Режим	<p>Нажатие: Переключение палитры цветов. Нажатие с удерживанием: коррекция неоднородности изображения (FFC).</p>
	Колесико	<p>Режимы, не относящиеся к меню: Нажатие с удерживанием: Откройте меню. Вращение: Включение цифрового зума. Режим меню: Нажатие: подтверждение/настройка параметров. Нажатие с удерживанием: Сохранить и выйти из меню. Вращение: перемещение вверх/вниз.</p>
	Съемка + режим	<p>Нажатие с удерживанием: Блокировка/разблокировка колесика.</p>

4. Установка батареи (стр. 1-В)

Порядок действий:

1. Чтобы снять крышку батарейного отсека, поверните ее против часовой стрелки.
2. Вставьте батарею в батарейный отсек положительным полюсом внутрь.
3. Поверните крышку батарейного отсека по часовой стрелке, чтобы зафиксировать ее.

Примечание

- ♦ Если отсек элементов питания загрязнится, то для улучшения проводимости необходимо протереть резьбу чистой салфеткой.
- ♦ Если устройство не будет использоваться в течение долгого времени, извлеките из него батарею.
- ♦ Тип внешней перезаряжаемой батареи: 18650. Размеры батареи: 19 × 70 мм. Номинальное напряжение: 3,6 В пост. тока, емкость: 3200 мА·ч.
- ♦ Технические данные встроенной батареи: тип— перезаряжаемая литий-ионная, размеры: 23 × 67 мм, номинальное напряжение: 3,6 В, емкость: 3350 мА·ч.

5. Зарядка устройства (стр. 1 – С)

Порядок действий:

1. Поднимите крышку интерфейса USB Type-C.
2. Подключите устройство к адаптеру питания с помощью кабеля Type-C для подачи питания.

Примечание

- ♦ Кабелем type-C осуществляется зарядка только встроенной батареи. Для зарядки внешней батареи используйте зарядное устройство.
- ♦ Температура зарядки должна находиться в диапазоне от 0°C до 45°C.
- ♦ Зарядите устройство перед первым использованием.

6. Подключение к приложению

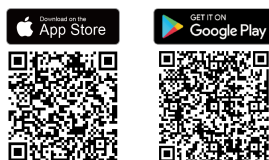

- ♦ Обновление прошивки
- ♦ Просмотр и сохранение важных моментов
- ♦ Предварительный просмотр и удаленное управление
- ♦ Обучающие видеоролики
- ♦ Данные о ремонте и гарантии

Порядок действий:

1. Отсканируйте QR-код, чтобы загрузить и установить данное приложение.
2. Выберите  в меню устройства, чтобы включить точку доступа.
3. Включите режим WLAN на телефоне и подключитесь к точке доступа устройства.
 - ♦ Имя точки доступа: HIKMICRO_серийный номер.
 - ♦ Пароль точки доступа: Перейдите в раздел «Точка доступа» в меню, чтобы проверить пароль.
4. Откройте приложение и подключите телефон к устройству. Вы можете просматривать интерфейс устройства на телефоне.

Примечание

Точка доступа отключится, если соединение отсутствует более 10 минут.

7. Начало работы

Установка устройства на рейку (стр. 2 – D)

Порядок действий:

1. Отвинтите верхние части кольцевого крепления шестигранным ключом.
2. Положите устройство на нижние части кольцевого крепления и совместите отверстия верхних частей с отверстиями нижних.
3. Закрутите и затяните винты.
4. Ослабьте винты на нижней части кольцевого крепления.





5. Прикрепите нижнюю часть кольцевого крепления к рельсу и затяните винты. Убедитесь, что устройство установлено ровно.

☰ Примечание

- ♦ Кольцо приобретается отдельно. Учитывайте особенности фактического продукта.
- ♦ Очистите основание устройства и рейку безворсовой тканью.

Установка нуля (стр. 3 – E)

Порядок действий:

1. Выберите  в меню и нажмите на колесико, чтобы войти в интерфейс настройки визирной сетки.
2. Нажмите , чтобы выбрать визирную сетку, затем выберите , чтобы настроить расстояние до цели.
3. Нажмите , чтобы изменить коэффициент масштабирования цифрового зума.
4. Наведитесь на цель и нажмите , чтобы заморозить изображение.
5. Поверните колесико, чтобы установить координаты X или Y таким образом, чтобы большая сетка совместилась с точкой попадания.

8. Дополнительные операции

Отсканируйте QR-код ниже для получения руководства пользователя с более подробным описанием операций.



1. 概要

HIKMICRO STELLAR 3.0サーマルスコープには、比類のない強力なサーマル検出器が搭載されており、最新の高感度画像処理アルゴリズムにより、天候や光の条件に関係なく対象物を細部まで正確に捉えることができます。STELLAR 3.0は、2560 × 2560の1.03インチAMOLED大型ディスプレイにより対象物をすばやく正確に見つけ出します。

2. パッケージ同梱物





デバイス(×1)、バッテリー (×1)、バッテリー充電器 (×1)、タイプCケーブル (×1)、リントフリークロス (×1)、スコープ保護ステッカー (×5)、スコープガード (×1)、バッグ (×1)、バッグストラップ (×1)、クイックスタートガイド (×1)。

3. 外観 (1ページ - A)



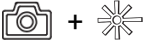

LRFモデルの外観は、LRF以外のモデルとは異なります。実際の製品を手にとって参照してください。

1	アイピース	対象を見るために目に可能な限り近づけます。
2	ボタン	機能とパラメータを設定します。
3	バッテリー収納部	バッテリー保持用です。
4	ホイール	機能やパラメータを選択したり、デジタルズームを切り替えます。
	サーマルレンズ	サーモグラフィ用。
5	レーザー距離計 (LRF モデル)	レンズのLRFモジュール。レーザーでターゲットまでの距離を測定します。
6	レンズカバー	レンズを保護します。
7	フォーカスリング	フォーカスを調整して対象物にピントを合わせます。
8	Type-C インターフェイス	タイプCケーブルで、デバイスと電源を接続してデータ転送を行います。
9	充電状態インジケータ	デバイスの充電状態を表示します。 ◆ 赤と緑の点滅: エラーが発生しました。 ◆ 赤色で点灯: 充電中です。 ◆ 緑色で点灯: 充電完了。
10	視度調整リング	視度設定を調整します。

ボタンの説明 (LRFモデル)

	電源	短押し：スタンバイモード/デバイスの起動。 長押し：電源オン/オフ。 * デバイスの電源が入ると、電源インジケータ ーが赤で点灯します。
	キャプチャ	短押し：スナップショット撮影。 長押し：ビデオ録画開始/停止。
	測定	短押し：レーザー距離測定がオンになります。 2回押す：レーザー距離測定をオフにします。 長押し：表示の歪みを修正 (FFC)。
	ホイール	非メニューモード： 短押し：パレットの切り替え。 長押し：メ ニューに入ります。 回転：デジタルズーム切り 替え。 メニューモード： 短押し：確定/パラメータの設定。 長押し：保 存してメニューを終了します。 回転：上に移 動/下に移動。
	キャプチャ +測定	長押し：ホイールをロック/アンロックしま す。

ボタンの説明 (LRF以外のモデル)

	電源	短押し：スタンバイモード/デバイスの起動。 長押し：電源オン/オフ。 * デバイスの電源が入ると、電源インジケータ ーが赤で点灯します。
	キャプチャ	短押し：スナップショット撮影。 長押し：ビデオ録画開始/停止。
	モード	短押し：パレットの切り替え。 長押し：表示の歪みを修正 (FFC)。
	ホイール	非メニューモード： 長押し：メニューに入ります。 回転：デジ タルズーム切り替え。 メニューモード： 短押し：確定/パラメータの設定。 長押し：保 存してメニューを終了します。 回転：上に移 動/下に移動。



キャプチャ 長押し：ホイールをロック/アンロックしま
チャ+モード す。

4. バッテリーの取り付け (1ページ - B)

ステップ:

1. バッテリーカバーを反時計に回して緩めます。
2. プラス極を内側に向け、バッテリー収納部にバッテリーを挿入します。
3. バッテリーカバーを時計回りに回して締め付けます。

注意

- 高い導電性を保つために、バッテリー収納部カバーが汚れたら、クリーニングクロスでスレッドを拭いてください。
- デバイスを長期間使用しない場合は、バッテリーを取り外してください。
- 外付け充電式バッテリーの形式は18650リチウム電池で、サイズは19 mm × 70 mmです。定格電圧は3.6 Vで、バッテリー容量は3200 mAhです。
- 内蔵バッテリーの種類は充電式リチウムイオンバッテリーで、バッテリーサイズは23 mm × 67 mmです。公称電圧は3.6 V、バッテリー容量は3350 mAhです。

5. デバイスの充電 (1ページ - C)

ステップ:

1. タイプCインターフェースのカバーを持ち上げます。
2. タイプCケーブルでデバイスと電源アダプターを接続し、デバイスを充電します。

注意

- タイプCケーブルでは、内蔵バッテリーのみが充電できます。バッテリー充電器を使用して、外付けバッテリーを充電してください。
- 充電時は、温度は0°C~45°C (32°F~113°F) でなければなりません。
- 初めて使用する前にデバイスを充電します。

6. アプリの接続



- ファームウェアアップグレード
- エキサイティングな瞬間をブラウザして保存
- プレビューとリモートコントロール
- ハウツービデオ
- 修理の記録と保証の詳細

ステップ:

1. QRコードをスキャンして、アプリをダウンロードし、インストールしてください。
2. デバイスメニューで  を選択し、ホットスポットを有効にします。
3. スマートフォンのWLANをオンにして、デバイスのホットスポットに接続します。
 - ホットスポット名：HIKMICRO_シリアル番号
 - ホットスポットパスワード：メニューのホットスポットに移動してパスワードを確認します。
4. アプリを開いて、スマートフォンとデバイスを接続します。デバイスのインターフェイスをスマートフォンで確認することができます。

注意

10分以上接続がない場合、ホットスポットはオフになります。

7. はじめに

レールへのデバイスの取り付け (2ページ - D)

ステップ:





1. 六角レンチを使ってリングトップのネジを外します。
2. リングの下半分にデバイスを置き、上の穴と下の穴を合わせます。
3. ネジを挿入して締め付けます。
4. リングの下半分にあるネジを緩めます。
5. リングの下半分をレールに取り付け、リングのネジを締めます。デバイスが水平に保たれていることを確認します。

注意

- リングは別途購入が必要です。実際の製品を手にとって参照してください。
- クリーニングクロスでデバイスのベースとレールを清掃します。

ゼロ調整 (3ページ - E)

ステップ:

1. メニューで  を選択し、ホイールを押してレティクル設定インターフェイスを表示します。
2.  を選択してレティクルを選び、 を選択して対象物までの距離を設定します。
3.  を選択して、デジタルズーム比を設定します。
4. 対象物に狙いを定め、 を選択すると、画像が静止します。
5. 大きなレティクルがインパクトポイントに合うまで、ホイールを回してXまたはY座標を設定します。

8. その他の操作

その他の操作については、下のQRコードをスキャンしてユーザーマニュアルを取得してください。



1. 소개

HIKMICRO STELLAR 3.0 열화상 스코프는 더 높은 감도와 최신 이미지 처리 알고리즘을 갖춘 독보적으로 강력한 열화상 감지기가 탑재되어 날씨나 빛 조건과 관계없이 사용자가 최상의 디테일을 포착할 수 있도록 합니다. With a 2560 × 2560 1.03” AMOLED 대형 디스플레이를 탑재한 STELLAR 3.0은 더 빠르고 정확한 목표물 탐지를 용이하게 합니다.

2. 패키지 구성품

장치(× 1), 배터리(× 1), 배터리 충전기(× 1), Type-C 케이블(× 1), 보푸라기 방지 천(× 1), 스코프 보호 스티커(× 5), 스코프 가드(× 1), 가방(× 1), 가방 스트랩(× 1), 빠른 시작 가이드(× 1).

3. 외관(페이지 1 - A)

LRF 모델의 외관은 비 LRF 모델과 다릅니다. 실제 제품을 참조하시기 바랍니다.





1	접안렌즈	대상을 보기 위해 최대한 밀착해 배치되었습니다.
2	버튼	기능 및 매개변수를 설정합니다.
3	배터리함	배터리를 고정합니다.
4	휠	기능 및 파라미터를 선택하고 디지털 줌을 전환합니다.
	열화상 렌즈	열화상 이미지용입니다.
5	레이저 범위 측정기 (LRF 모델)	렌즈의 LRF 모듈입니다. 레이저로 대상과의 거리를 측정합니다.
6	렌즈 커버	렌즈를 보호합니다.
7	초점 링	초점을 조정하여 대상을 명확하게 확인합니다.
8	Type-C 인터페이스	장비를 Type-C 케이블에 연결해 전원을 공급하거나 데이터를 전송합니다.
9	충전 상태 표시등	장비의 충전 상태를 표시합니다. <ul style="list-style-type: none"> ◆ 빨간색과 초록색 깜빡임: 오류가 발생했습니다. ◆ 빨간색 켜짐: 충전 중. ◆ 녹색 켜짐: 충전 완료.
10	디옵터 조정 휠	디옵터 설정을 조정합니다.

繁體中文

버튼 설명(LRF 모델)

	전원	누르기: 대기 모드/장비 켜기. 길게 누르기: 전원을 켜고/ 끕니다. * 장비가 켜져 있을 때 전원 표시기는 빨간색으로 계속 켜져 있습니다.
	캡처	누르기: 스냅샷을 캡처합니다. 길게 누르기: 비디오 녹화 시작/중지.
	측정	누르기: 레이저 거리 측정을 켭니다. 두 번 누르기: 레이저 거리 측정을 끕니다. 길게 누르기: 디스플레이 불균일 보정(FFC).
	휠	비메뉴 모드: 누르기: 팔레트 전환. 길게 누르기: 메뉴로 들어갑니다. 회전: 디지털 줌 전환. 메뉴 모드: 누르기: 매개변수 확인/설정. 길게 누르기: 저장하고 메뉴 나가기. 회전: 위로 이동/아래로 이동합니다.
	캡처 + 측정	길게 누르기: 휠 잠금/잠금 해제.

버튼 설명(비 LRF 모델)

	전원	누르기: 대기 모드/장비 켜기. 길게 누르기: 전원을 켜고/ 끕니다. * 장비가 켜져 있을 때 전원 표시기는 빨간색으로 계속 켜져 있습니다.
	캡처	누르기: 스냅샷을 캡처합니다. 길게 누르기: 비디오 녹화 시작/중지.
	모드	누르기: 팔레트 전환. 길게 누르기: 디스플레이 불균일 보정(FFC).
	휠	비메뉴 모드: 길게 누르기: 메뉴로 들어갑니다. 회전: 디지털 줌 전환. 메뉴 모드: 누르기: 매개변수 확인/설정. 길게 누르기: 저장하고 메뉴 나가기. 회전: 위로 이동/아래로 이동합니다.



+

캡처 +
모드

길게 누르기: 흰 잠금/잠금 해제.

4. 배터리 설치(페이지 1 - B)

단계:

1. 배터리 커버를 반시계 방향으로 돌려 풀어줍니다.
2. 양극 표시가 안쪽으로 향하게 하여 배터리를 배터리함에 삽입합니다.
3. 배터리 커버를 시계 방향으로 돌려 조입니다.

☰ 참고

- 전도성을 향상하기 위해 배터리함 커버가 지저분할 경우 깨끗한 헝겊으로 스테드를 닦아주십시오.
- 장비를 장기간 사용하지 않을 경우 배터리를 분리하십시오.
- 외부 충전식 배터리 유형은 18650이며 배터리 크기는 19mm × 70mm입니다. 정격 전압은 3.6V이고 배터리 용량은 3200mAh입니다.
- 내장 배터리 유형은 충전식 리튬이온 배터리이고 배터리 크기는 23mm × 67mm입니다. 정격 전압은 3.6V이고 배터리 용량은 3350mAh입니다.

5. 장비 충전(페이지 1 - C)

단계:

1. Type-C 인터페이스 커버를 들어 올립니다.
2. Type-C 케이블로 장비와 전원 어댑터를 연결하여 장비를 충전합니다.

☰ 참고

- 내장 배터리만 Type-C 케이블로 충전됩니다. 배터리 충전기를 사용하여 외장 배터리를 충전합니다.
- 충전 온도는 0°C - 45°C(32°F - 113°F)여야 합니다.
- 처음 사용하기 전에 장치를 충전하십시오.

6. 앱 연결



- 펌웨어 업그레이드
- 흥미로운 순간 찾아보기 및 저장
- 미리보기 및 리모컨
- 방법 비디오
- 복구 기록 및 보증 세부 정보

단계:

1. QR 코드를 스캔하여 앱을 다운로드 및 설치합니다.
2. 장비 메뉴에서 을 선택하여 핫스팟을 활성화합니다.
3. 휴대전화의 WLAN을 켜서 장비 핫스팟에 연결합니다.
 - 핫스팟 이름: HIKMICRO_시리얼 번호

繁體中文

- 핫스팟 비밀번호: 메뉴에서 **핫스팟**으로 이동하여 비밀번호를 확인합니다.
4. 앱을 열고 휴대전화와 장비를 연결합니다. 휴대전화에서 장비 인터페이스를 볼 수 있습니다.

☰ 참고

10분 이상 연결이 없으면 핫스팟이 꺼집니다.

7. 시작하기

레일에 장비 장착(페이지 2 - D)

단계:





1. 육각 렌치로 링 상단의 나사를 풀니다.
2. 링 하단 절반 부분에 장비를 놓고 상단 구멍과 하단 구멍을 맞춥니다.
3. 나사를 삽입하고 조입니다.
4. 링 하단 절반 부분의 나사를 풀어줍니다.
5. 링 하단 절반 부분을 레일에 부착하고 링의 나사를 조입니다. 장비가 수평을 유지하는지 확인합니다.

☰ 참고

- 링은 별도로 구매해야 합니다. 실제 제품을 참조하시기 바랍니다.
- 보푸라기 방지 천을 사용하여 장비 베이스와 레일을 청소합니다.

영점 조준(페이지 3 - E)

단계:

1. 메뉴에서  을(를) 선택하고 휠을 눌러 레티클 설정 인터페이스로 이동합니다.
2.  을(를) 선택하여 레티클을 선택하고,  을(를) 선택하여 대상까지의 거리를 설정합니다.
3.  을(를) 선택하여 디지털 줌 비율을 설정합니다.
4. 대상을 조준하고  을(를) 선택하여 이미지를 고정합니다.
5. 휠을 돌려 큰 레티클이 탄착점과 정렬될 때까지 X 또는 Y 좌표를 설정합니다.

8. 기타 작업

아래 QR 코드를 스캔하여 사용 설명서를 받아 작업을 더 살펴보십시오.



1. 介紹

HIKMICRO STELLAR 3.0 熱像儀視鏡配備了無與倫比的強大熱偵測器，具有更高的靈敏度和最新的影像處理演算法，可確保使用者在任何天氣或光線條件下都能捕捉到最精細的細節。藉由 2560 × 2560 1.03” AMOLED 大型顯示器，STELLAR 3.0 很容易快速準確地確定目標位置。

2. 包裝內容

裝置 (× 1)、電池 (× 2)、電池充電器 (× 1)、Type-C 纜線 (× 1)、無絨布 (× 1)、視鏡保護貼紙 (× 5)、視鏡保護裝置 (× 1)、包 (× 1)、包帶 (× 1) 以及快速入門指南 (× 1)。

3. 外觀 (第 1 頁 - A)

LRF 型號的外觀與非 LRF 型號不同。請參考實際產品。

1	目鏡	這件放在最靠近眼睛的地方，用來觀測目標。
2	按鈕	設定功能和參數。
3	電池槽	用於固定電池。
4	旋鈕	用來選取功能和參數以及切換數位變焦。
	熱像鏡頭	用於熱成像。
5	雷射測距儀 (LRF 型號)	鏡頭中的 LRF 型號。使用雷射量測到目標的距離。
6	鏡頭保護蓋	保護鏡頭。
7	對焦環	將目標調整到最清晰。
8	Type-C 介面	用 Type-C 纜線將裝置連接到電源供應器或傳送資料。
9	充電狀態指示燈	指示裝置的充電狀態。 <ul style="list-style-type: none"> ◆ 閃爍紅燈和綠燈：發生錯誤。 ◆ 恆亮紅燈：充電中。 ◆ 恆亮綠燈：充滿電量。
10	屈光度調整環	調整屈光度設定。

按鈕描述 (LRF 型號)



電源

按下：待機模式/喚醒裝置。



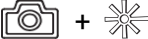

按住：關閉 / 開啟電源。

* 電源指示燈在裝置開機期間恆亮紅燈。

繁體中文

	拍攝	按下：拍攝快照。 按住：開始/停止錄影。
	測量	按下：開啟雷射測距。 按兩下：關閉雷射測距。 按住：顯示器非均勻性校正 (FFC)。
	旋鈕	非選單模式： 按下：切換色板。 按住：進入選單。 旋轉：切換數位變焦。 選單模式： 按下：確認/設定參數。 按住：儲存並退出選單。 旋轉：上移/下移。
	拍攝 + 測量	按住：鎖定/解除鎖定旋鈕。

按鈕描述 (非 LRF 型號)

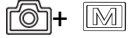
	電源	按下：待機模式/喚醒裝置。 按住：關閉 / 開啟電源。 * 電源指示燈在裝置開機期間恆亮紅燈。
	拍攝	按下：拍攝快照。 按住：開始/停止錄影。
	模式	按下：切換色板。 按住：顯示器非均勻性校正 (FFC)。
	旋鈕	非選單模式： 按住：進入選單。 旋轉：切換數位變焦。 選單模式： 按下：確認/設定參數。 按住：儲存並退出選單。 旋轉：上移/下移。
	拍攝 + 模式	按住：鎖定/解除鎖定旋鈕。

4. 安裝電池 (第 1-B 頁)

步驟：

1. 逆時針旋轉電池蓋可將其鬆開。
2. 將電池插入電池槽，正極標記向內。
3. 順時針轉動電池蓋以便轉緊。

三 注意事項

- 為確保更好的導電性，如果電池座盒蓋變髒，請使用乾淨的布擦拭螺紋。
- 如果長時間不使用裝置，請取出電池。

- 外接可充電電池類型為 18650，而且電池大小為 19 mm × 70 mm。額定電壓為 3.6 V，且電池容量為 3200 mAh。
- 內建電池類型為可充電鋰離子電池，且電池尺寸為 23 mm × 67 mm。額定電壓為 3.6 V，且電池容量為 3350 mAh。

5. 替裝置充電 (第 1 - C 頁)

步驟：

1. 掀開 Type-C 介面蓋。
2. 使用 Type-C 連接線連接裝置和電源變壓器來為裝置充電。

三 注意事項

- 僅內建電池會透過 Type-C 連接線充電。使用專用充電器為電池充電。
- 充電溫度應在 0 °C 至 45 °C (32 °F 至 113 °F) 之間。
- 首次使用前，請先為裝置充電。

6. 應用程式連線

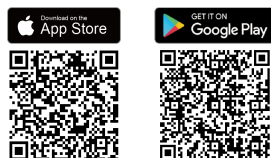

- 軟體升級
- 瀏覽和儲存心動時刻
- 效果預覽和遠端控制
- 作法影片
- 維修記錄和保固詳情

步驟：

1. 掃描 QR 碼下載應用程式。
2. 在裝置選單中選取  即可啟用熱點。
3. 開啟行動電話的 WLAN，然後連線到裝置熱點。
 - 熱點名稱：HIKMICRO_序號
 - 熱點密碼：在選單中前往熱點，以查看密碼。
4. 開啟應用程式並將您的手機與裝置連線。您可以在手機上檢視裝置介面。

三 注意事項

如果未連線超過 10 分鐘，則熱點會關閉。

7. 入門

將裝置安裝在導軌上 (第 2 - D 頁)

步驟：





1. 使用內六角扳手鬆開響鈴上蓋。
2. 將裝置放入響鈴下層，上方孔洞對齊底部孔洞。
3. 將螺絲插入並鎖緊。
4. 鬆開響鈴下層的螺絲。
5. 將響鈴下層掛在導軌，旋緊響鈴上的螺。裝置務必保持水平。

三 注意事項

- 響鈴需要另購。請參考實際產品。
- 使用無塵布清潔裝置底座和導軌。

歸零 (第 3 - E 頁)

步驟：

1. 在主選單中選取 ，然後按下旋鈕即可進入準星設定介面。
2. 選取  以選取準星，然後選取  以設定與目標的距離。
3. 選取  設定數位變焦比率。
4. 瞄準目標，然後選取  凍結影像。
5. 轉動旋鈕設定座標 X 或 Y 直到大準星對齊擊中點。

8. 更多操作

描下方 QR 代碼可取得使用手冊，瞭解更多的功能操作。



Legal Information

© Hangzhou Microimage Software Co., Ltd. All rights reserved.

About this Manual

The Manual includes instructions for using and managing the Product. Pictures, charts, images and all other information hereinafter are for description and explanation only. The information contained in the Manual is subject to change, without notice, due to firmware updates or other reasons. Please find the latest version of this Manual at the HIKMICRO website (www.hikmicrotech.com).

Please use this Manual with the guidance and assistance of professionals trained in supporting the Product.

Trademarks

 HIKMICRO and other HIKMICRO's trademarks and logos are the properties of HIKMICRO in various jurisdictions.

Other trademarks and logos mentioned are the properties of their respective owners.

DISCLAIMER

TO THE MAXIMUM EXTENT PERMITTED BY APPLICABLE LAW, THIS MANUAL AND THE PRODUCT DESCRIBED, WITH ITS HARDWARE, SOFTWARE AND FIRMWARE, ARE PROVIDED "AS IS" AND "WITH ALL FAULTS AND ERRORS". HIKMICRO MAKES NO WARRANTIES, EXPRESS OR IMPLIED, INCLUDING WITHOUT LIMITATION, MERCHANTABILITY, SATISFACTORY QUALITY, OR FITNESS FOR A PARTICULAR PURPOSE. THE USE OF THE PRODUCT BY YOU IS AT YOUR OWN RISK. IN NO EVENT WILL HIKMICRO BE LIABLE TO YOU FOR ANY SPECIAL, CONSEQUENTIAL, INCIDENTAL, OR INDIRECT DAMAGES, INCLUDING, AMONG OTHERS, DAMAGES FOR LOSS OF BUSINESS PROFITS, BUSINESS INTERRUPTION, OR LOSS OF DATA, CORRUPTION OF SYSTEMS, OR LOSS OF DOCUMENTATION, WHETHER BASED ON BREACH OF CONTRACT, TORT (INCLUDING NEGLIGENCE), PRODUCT LIABILITY, OR OTHERWISE, IN CONNECTION WITH THE USE OF THE PRODUCT, EVEN IF HIKMICRO HAS BEEN ADVISED OF THE POSSIBILITY OF SUCH DAMAGES OR LOSS.

YOU ACKNOWLEDGE THAT THE NATURE OF THE INTERNET PROVIDES FOR INHERENT SECURITY RISKS, AND HIKMICRO SHALL NOT TAKE ANY RESPONSIBILITIES FOR ABNORMAL OPERATION, PRIVACY LEAKAGE OR OTHER DAMAGES RESULTING FROM CYBER-ATTACK, HACKER ATTACK, VIRUS INFECTION, OR OTHER INTERNET SECURITY RISKS; HOWEVER, HIKMICRO WILL PROVIDE TIMELY TECHNICAL SUPPORT IF REQUIRED.

YOU AGREE TO USE THIS PRODUCT IN COMPLIANCE WITH ALL APPLICABLE LAWS, AND YOU ARE SOLELY RESPONSIBLE FOR ENSURING THAT YOUR USE CONFORMS TO THE APPLICABLE LAW. ESPECIALLY, YOU ARE RESPONSIBLE FOR USING THIS PRODUCT IN A MANNER THAT DOES NOT INFRINGE ON THE RIGHTS OF THIRD PARTIES, INCLUDING WITHOUT LIMITATION, RIGHTS OF PUBLICITY, INTELLECTUAL PROPERTY RIGHTS, OR DATA PROTECTION AND OTHER PRIVACY RIGHTS. YOU SHALL NOT USE THIS PRODUCT FOR ILLEGAL HUNTING ANIMALS, INVASION OF PRIVACY OR ANY OTHER PURPOSE WHICH IS ILLEGAL OR DETRIMENTAL TO THE PUBLIC INTEREST. YOU SHALL NOT USE THIS PRODUCT FOR ANY PROHIBITED END-USES, INCLUDING THE DEVELOPMENT OR PRODUCTION OF WEAPONS OF MASS DESTRUCTION, THE DEVELOPMENT OR PRODUCTION OF CHEMICAL OR BIOLOGICAL WEAPONS, ANY ACTIVITIES IN THE CONTEXT RELATED TO ANY NUCLEAR EXPLOSIVE OR

UNSAFE NUCLEAR FUEL-CYCLE, OR IN SUPPORT OF HUMAN RIGHTS ABUSES.

PLEASE FOLLOW ALL THE PROHIBITIONS AND EXCEPTIONAL CAVEATS OF ALL APPLICABLE LAWS AND REGULATIONS, IN PARTICULAR, THE LOCAL FIREARMS AND/OR HUNTING LAWS AND REGULATIONS. PLEASE ALWAYS CHECK NATIONAL PROVISIONS AND REGULATIONS BEFORE PURCHASE OR USE OF THIS PRODUCT. PLEASE NOTE THAT YOU MAY HAVE TO APPLY FOR PERMITS, CERTIFICATES, AND/OR LICENSES BEFORE ANY PURCHASING, SELLING, MARKETING AND/OR USING OF THE PRODUCT. HIKMICRO SHALL NOT BE LIABLE FOR ANY SUCH ILLEGAL OR IMPROPER PURCHASING, SELLING, MARKETING, AND END USES AND ANY SPECIAL, CONSEQUENTIAL, INCIDENTAL, OR INDIRECT DAMAGES ARISING THEREOF.

IN THE EVENT OF ANY CONFLICTS BETWEEN THIS MANUAL AND THE APPLICABLE LAW, THE LATTER PREVAILS.

Regulatory Information

These clauses apply only to the products bearing the corresponding mark or information.

EU Compliance Statement

 This product and - if applicable - the supplied accessories too are marked with "CE" and comply therefore with the applicable harmonized European standards listed under the Directive 2014/30/EU (EMCD), Directive 2014/35/EU (LVD), Directive 2011/65/EU (RoHS), Directive 2014/53/EU.

Hereby, Hangzhou Microimage Software Co., Ltd. declares that this device (refer to the label) is in compliance with Directive 2014/53/EU.

The full text of the EU declaration of conformity is available at the following internet address:
<https://www.hikmicrotech.com/en/support/download-center/declaration-of-conformity/>

Frequency Bands and Power (for CE)

The frequency bands and transmitting power (radiated and/or conducted) nominal limits applicable to the following radio equipment are as follows:

Wi-Fi 2.4 GHz (2.4 GHz to 2.4835 GHz): 20 dBm;
5 GHz (5.15 GHz to 5.25 GHz): 23 dBm

For the device without a supplied power adapter, use the power adapter provided by a qualified manufacturer. Refer to the product specification for detailed power requirements.

For the device without a supplied battery, use the battery provided by a qualified manufacturer. Refer to the product specification for detailed battery requirements.

 Directive 2012/19/EU (WEEE Directive): Products marked with this symbol cannot be disposed of as unsorted municipal waste in the European Union. For proper recycling, return this product to your local supplier upon the purchase of equivalent new equipment, or dispose of it at designated collection points. For more information see: www.recyclethis.info.

 Directive 2006/66/EC and its amendment 2013/56/EU (Battery Directive): This product contains a battery that cannot be disposed of as unsorted municipal waste in the European Union. See the product documentation for specific battery information. The battery is marked with this symbol, which may include lettering to indicate cadmium (Cd), lead (Pb), or mercury (Hg). For proper recycling, return the battery to your supplier or to a designated

collection point. For more information see: www.recyclethis.info.

Industry Canada ICES-003 Compliance

This device meets the CAN ICES-003 (B)/NMB-003(B) standards requirements.

This device complies with Industry Canada license-exempt RSS standard(s). Operation is subject to the following two conditions:

- (1) this device must not cause interference, and
- (2) this device must accept any interference, including interference that may cause undesired operation of the device.

This equipment complies with IC RSS-102 radiation exposure limits set forth for an uncontrolled environment.

Please pay attention to the following notes when the device is operating in 5 GHz:

The device for operation in the band 5150-5250 MHz is only for indoor use to reduce the potential for harmful interference to co-channel mobile satellite systems.

Safety Instruction

These instructions are intended to ensure that user can use the product correctly to avoid danger or property loss. Please read all the safety information carefully before using.

Laws and Regulations

Use of the product must be in strict compliance with the local electrical safety regulations.

Transportation

- Keep the device in original or similar packaging while transporting it.
- Keep all wrappers after unpacking them for future use. In case of any failure occurred, you need to return the device to the factory with the original wrapper.
- Transportation without the original wrapper may result in damage on the device and the company shall not take any responsibilities.

- Do not drop the product or subject it to physical shock. Keep the device away from magnetic interference.

Power Supply

- If a power adapter is provided in the device package, use the provided adapter only. If no power adapter is provided, ensure the power adapter or other power supply complies with Limited Power Source. Refer to the product label for the power supply output parameters.
- Make sure the plug is properly connected to the power socket.
- DO NOT connect multiple devices to one power adapter, to avoid over-heating or fire hazards caused by overload.

Battery

- The external rechargeable battery type is 18650, and the battery size is 19 mm × 70 mm. The rated voltage is 3.6 V, and the battery capacity is 3200 mAh.
- The built-in battery type is rechargeable lithium-ion battery, and the battery size is 23 mm × 67 mm. The rated voltage is 3.6 V, and the battery capacity is 3350 mAh.
- CAUTION: Risk of explosion if the battery is replaced by an incorrect type. Replace with the same or equivalent type only.
- Batteries of improper size cannot be installed, and may cause abnormal shutdown.
- Improper replacement of the battery with an incorrect type may defeat a safeguard (for example, in the case of some lithium battery types).
- Please purchase the batteries recommended by the manufacturer if necessary.
- The purchased batteries by users need to comply with the relevant international standards about battery safety (e.g. EN/IEC standards).

- Use the battery provided by qualified manufacturer. Refer to the product specification for detailed battery requirements.
- Dispose of used batteries according to the instructions.
- Remove the battery if you do not use the device for a long time.
- For long-term storage of the battery, make sure it is fully charged every half year to ensure the battery quality. Otherwise, damage may occur.
- The built-in battery cannot be dismantled. Please contact the manufacture for repair if necessary.
- Install the external battery before the built-in battery runs out, or the device cannot be turned on.
- Make sure the battery temperature is between 0°C to 45°C (32°F to 113°F) when charging.
- Do not dispose of the battery into fire or a hot oven, or mechanically crush or cut the battery, which may result in an explosion.
- Do not leave the battery in an extremely high temperature or low air pressure environment, which may result in an explosion or the leakage of flammable liquid or gas.
- Confirm there is no flammable material within 2 m of the charger during charging.
- DO NOT place the device with battery or the battery alone near heating or fire source. Avoid direct sunlight.
- DO NOT place the battery in the reach of children.
- DO NOT swallow the battery to avoid chemical burns.

Maintenance

- If the product does not work properly, please contact your dealer or the nearest service center. We shall not assume any responsibility for problems caused by unauthorized repair or maintenance.
- Make sure that the power has been disconnected before device maintenance.
- Wipe the device gently with a clean cloth and a small quantity of ethanol, if necessary.
- If the equipment is used in a manner not specified by the manufacturer, the protection provided by the device may be impaired.
- Clean the lens with soft and dry cloth or wiping paper to avoid scratching it.

Using Environment

- Make sure the running environment meets the requirement of the device. The operating temperature shall be -30 °C to 55 °C (-22 °F to 131 °F), and the operating humidity shall be from 5% to 95%.
- DO NOT expose the device to high electromagnetic radiation or dusty environments.
- DO NOT aim the lens at the sun or any other bright light.
- Place the device in a dry and well-ventilated environment.
- Avoid equipment installation on vibratory surface or places subject to shock (neglect may cause equipment damage).
- This equipment is not suitable for use in locations where children are likely to be present.

Emergency

If smoke, odor, or noise arises from the device, immediately turn off the power, unplug the power cable, and contact the service center.

Laser

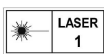

When any laser equipment is in use, make sure that the device lens is not exposed to the laser beam, or it may burn out. The laser radiation emitted from the device can cause eye injuries, burning of skin or inflammable substances. Before enabling the laser ranging function, make sure no human or inflammable substances are in front of the laser lens. Do not place the device where

minors can fetch it. The wavelength is 905 nm, and the max. power output is less than 1 mW. According to IEC 60825-1:2014, EN 60825-1:2014+A11:2021 and EN50689: 2021, this laser product is classified as Class 1 laser product.

Manufacture Address

Room 313, Unit B, Building 2, 399 Danfeng Road, Xixing Subdistrict, Binjiang District, Hangzhou, Zhejiang 310052, China
Hangzhou Microimage Software Co., Ltd.

COMPLIANCE NOTICE: The thermal series products might be subject to export controls in various countries or regions, including without limitation, the United States, European Union, United Kingdom and/or other member countries of the Wassenaar Arrangement. Please consult your professional legal or compliance expert or local government authorities for any necessary export license requirements if you intend to transfer, export, re-export the thermal series products between different countries.

Deutsch

Behördliche Informationen

Diese Bestimmungen gelten nur für Produkte, die das entsprechende Zeichen oder die entsprechenden Informationen tragen.

Erklärung zur EU-Konformität



Dieses Produkt und – gegebenenfalls – das mitgelieferte Zubehör tragen das „CE“-Kennzeichen und entsprechen daher den geltenden harmonisierten europäischen Normen, die in der Richtlinie 2014/30/EU (EMV), der Richtlinie 2014/35/EU (NSR), der Richtlinie 2011/65/EU (RoHS) und der Richtlinie 2014/53/EU (RED) aufgeführt sind. Hiermit erklärt Hangzhou Microimage Software Co., Ltd., dass dieses Gerät (siehe Etikett) mit der Richtlinie 2014/53/EU übereinstimmt.

Der vollständige Text der EU-Konformitätserklärung ist unter der folgenden URL-Adresse einsehbar: <https://www.hikmicrotech.com/en/support/download-center/declaration-of-conformity/>

Frequenzbänder und Leistung (für CE)

Die für das folgende Funkgerät geltenden Frequenzbänder und die nominalen Grenzwerte für die Sendeleistung (gestrahlt und/oder leitungsgeführt) sind wie folgt:

Wi-Fi 2,4 GHz (2,4 bis 2,4835 GHz): 20 dBm;
5 GHz (5,15 bis 5,25 GHz): 23 dBm

Verwenden Sie bei einem Gerät ohne mitgeliefertes Netzteil nur ein Netzteil von einem zugelassenen Hersteller. Detaillierte Angaben zum Strombedarf finden Sie in der Produktspezifikation.

Verwenden Sie bei einem Gerät ohne mitgelieferte Batterien nur Batterien/Akkus von einem zugelassenen Hersteller. Detaillierte Angaben zu den Batterie-/Akku-Anforderungen finden Sie in der Produktspezifikation.



Richtlinie 2012/19/EU (WEEE-Richtlinie): Produkte, die mit diesem Symbol gekennzeichnet sind, dürfen innerhalb der Europäischen Union nicht mit dem Hausmüll entsorgt werden. Für korrektes Recycling geben Sie dieses Produkt an Ihren örtlichen

Fachhändler zurück oder entsorgen Sie es an einer der Sammelstellen. Weitere Informationen finden Sie unter: www.recyclethis.info.



Richtlinie 2006/66/EC und ihre Änderung 2013/56/EU (batterierichtlinie): Dieses Produkt enthält einen Akku, der innerhalb der Europäischen Union nicht mit dem Hausmüll entsorgt werden darf. Siehe Produktdokumentation für

spezifische Hinweise zu Akkus oder Batterien. Der Akku ist mit diesem Symbol gekennzeichnet, das zusätzlich die Buchstaben Cd für Cadmium, Pb für Blei oder Hg für Quecksilber enthalten kann. Für korrektes Recycling geben Sie die Akkus/Batterien an Ihren örtlichen Fachhändler zurück oder entsorgen Sie sie an einer der Sammelstellen. Weitere Informationen finden Sie unter: www.recyclethis.info.

INFORMATIONEN FÜR PRIVATE HAUSHALTE

1. Getrennte Erfassung von Altgeräten:

Elektro- und Elektronikgeräte, die zu Abfall geworden sind, werden als Altgeräte bezeichnet. Besitzer von Altgeräten haben diese einer vom unsortierten Siedlungsabfall getrennten Erfassung zuzuführen. Altgeräte gehören insbesondere nicht in den Hausmüll, sondern in spezielle Sammel- und Rückgabesysteme.

2. Batterien und Akkus sowie Lampen:

Besitzer von Altgeräten haben Altbatterien und Altakkumulatoren, die nicht vom Altgerät umschlossen sind, die zerstörungsfrei aus dem Altgerät entnommen werden können, im Regelfall vor der Abgabe an einer Erfassungsstelle vom Altgerät zu trennen. Dies gilt nicht, soweit Altgeräte einer Vorbereitung zur Wiederverwendung unter Beteiligung eines öffentlich-rechtlichen Entsorgungsträgers zugeführt werden.

3. Möglichkeiten der Rückgabe von Altgeräten:

Besitzer von Altgeräten aus privaten Haushalten können diese bei den Sammelstellen der öffentlich-rechtlichen Entsorgungsträger oder bei den Herstellern oder Vertreibern im Sinne des ElektroG eingerichteten Rücknahmestellen unentgeltlich abgeben. Rücknahmepflichtig sind Geschäfte mit einer Verkaufsfläche von mindestens 400 m² für Elektro- und Elektronikgeräte sowie diejenigen Lebensmittelgeschäfte mit einer Gesamtverkaufsfläche von mindestens 800 m², die mehrmals pro Jahr oder dauerhaft Elektro- und Elektronikgeräte anbieten und auf dem Markt bereitstellen. Dies gilt auch bei Vertrieb unter Verwendung von Fernkommunikationsmitteln, wenn die Lager- und Versandflächen für Elektro- und Elektronikgeräte mindestens 400 m² betragen oder die gesamten Lager- und Versandflächen mindestens 800 m² betragen. Vertreter haben die Rücknahme grundsätzlich durch geeignete Rückgabemöglichkeiten in zumutbarer Entfernung zum jeweiligen Endnutzer zu gewährleisten. Die Möglichkeit der unentgeltlichen Rückgabe eines Altgerätes besteht bei rücknahmepflichtigen Vertreibern unter anderem dann, wenn ein neues gleichartiges Gerät, das im Wesentlichen die gleichen Funktionen erfüllt, an einen Endnutzer abgegeben wird.

4. Datenschutz-Hinweis:

Altgeräte enthalten häufig sensible personenbezogene Daten. Dies gilt insbesondere für Geräte der Informations- und Telekommunikationstechnik wie Computer und Smartphones. Bitte beachten Sie in Ihrem eigenen Interesse, dass für die Löschung der Daten auf den zu entsorgenden Altgeräten jeder Endnutzer selbst verantwortlich ist.

5. Bedeutung des Symbols „durchgestrichene Mülltonne“:

Das auf Elektro- und Elektronikgeräten regelmäßig abgebildete Symbol einer durchgestrichenen Mülltonne weist darauf hin, dass das jeweilige Gerät am Ende seiner Lebensdauer getrennt vom unsortierten Siedlungsabfall zu erfassen ist.

Sicherheitshinweis

Diese Anleitungen sollen gewährleisten, dass Sie das Produkt korrekt verwenden, um Gefahren oder Sachschäden zu vermeiden. Bitte lesen Sie alle

Sicherheitshinweise sorgfältig durch, bevor Sie das Gerät in Betrieb nehmen.

Gesetze und Vorschriften

Die Verwendung des Produkts muss in strikter Übereinstimmung mit den örtlichen Vorschriften zur elektrischen Sicherheit erfolgen.

Transportwesen

- Bewahren Sie das Gerät beim Transport in der ursprünglichen oder einer vergleichbaren Verpackung auf.
- Bewahren Sie das gesamte Verpackungsmaterial nach dem Auspacken für zukünftigen Gebrauch auf. Im Falle eines Fehlers müssen Sie das Gerät in der Originalverpackung an das Werk zurücksenden.
- Beim Transport ohne Originalverpackung kann das Gerät beschädigt werden und wir übernehmen keine Verantwortung.
- Lassen Sie das Produkt nicht fallen und vermeiden Sie heftige Stöße. Halten Sie das Gerät von magnetischen Störungen fern.

Spannungsversorgung

- Wenn im Lieferumfang des Geräts ein Netzteil enthalten ist, verwenden Sie nur das mitgelieferte Netzteil. Wenn kein Netzteil mitgeliefert wird, stellen Sie sicher, dass das Netzteil oder eine andere Stromversorgung den Anforderungen an eine Stromquelle mit begrenzter Leistung entspricht. Die Ausgangsparameter des Netzteils sind auf dem Produktaufkleber angegeben.
- Stellen Sie sicher, dass der Stecker richtig in der Steckdose steckt.
- Verbinden Sie NICHT mehrere Geräte mit einem Netzteil, da es andernfalls durch Überlastung zu einer Überhitzung oder einem Brand kommen kann.

Akku

- Die externe wiederaufladbare Batterie ist vom Typ 18650 und die Batteriegröße beträgt 19 mm × 70 mm. Die Nennspannung beträgt 3,6 V und die Akkukapazität beträgt 3200 mAh.
- Der eingebaute Batterietyp ist eine Lithiumbatterie, und die Batteriegröße beträgt 23 mm × 67 mm. Die Nennspannung beträgt 3,6 V, und die Nennkapazität beträgt 3350 mAh.
- ACHTUNG: Bei Austausch der Batterie durch einen falschen Typ besteht Explosionsgefahr. Tauschen Sie stets gegen den gleichen oder äquivalenten Typ aus.
- Akkus mit einer falschen Größe können nicht eingesetzt werden und ein abnormales Abschalten bewirken.
- Unsachgemäßer Austausch des Akkus durch einen falschen Typ kann eine Schutzvorrichtung umgehen (z. B. bei einigen Lithium-Batterietypen).
- Wenn nötig, kaufen Sie bitte die vom Hersteller empfohlenen Batterien.
- Die von den Benutzern gekauften Akkus müssen den entsprechenden internationalen Normen über die Sicherheit von Akkus entsprechen (z. B. EN/IEC-Normen).
- Verwenden Sie nur einen von einem qualifizierten Hersteller gelieferten Akku. Detaillierte Angaben zu den Batterie-/Akku-Anforderungen finden Sie in der Produktspezifikation.
- Entsorgen Sie die verbrauchten Batterien gemäß den Anweisungen.
- Wenn das Gerät längere Zeit nicht benutzt wird, entfernen Sie die Akkus.
- Achten Sie bei langfristiger Lagerung des Akkus darauf, dass er alle sechs Monate vollständig geladen wird, um seine Lebensdauer zu gewährleisten. Andernfalls kann es zu Schäden kommen.

- Der integrierte Akku darf nicht demontiert werden. Wenden Sie sich gegebenenfalls zur Reparatur an den Hersteller.
- Setzen Sie den externen Akku ein, bevor der integrierte Akku leer ist oder das Gerät kann nicht mehr eingeschaltet werden.
- Achten Sie darauf, dass die Akkutemperatur beim Aufladen zwischen 0 °C und 45 °C liegt.
- Batterien nicht durch Verbrennen, in einem heißen Ofen oder Zerkleinern oder Zerschneiden entsorgen. Das kann zu einer Explosion führen.
- Bewahren Sie Batterien nicht in einer Umgebung mit extrem hoher Temperatur auf. Das kann zu einer Explosion oder zum Auslaufen von entflammbarer Flüssigkeit oder Gas führen.
- Stellen Sie sicher, dass sich während des Ladevorgangs im Umkreis von 2 m um das Ladegerät kein brennbares Material befindet.
- Lagern Sie das Gerät mit dem Akku oder den Akku selbst NICHT in unmittelbarer Nähe einer Wärme- oder Feuerquelle. Keinem direkten Sonnenlicht aussetzen.
- Bewahren Sie den Akku NICHT in der Reichweite von Kindern auf.
- Den Akku NICHT verschlucken, es besteht Verätzungsgefahr.

Wartung

- Falls das Produkt nicht einwandfrei funktionieren sollte, wenden Sie sich an Ihren Händler oder den nächstgelegenen Kundendienst. Wir übernehmen keine Haftung für Probleme, die durch nicht Reparatur- oder Instandhaltungsarbeiten von nicht autorisierten Dritten verursacht werden.
- Vergewissern Sie sich vor der Wartung des Geräts, dass die Stromversorgung unterbrochen ist.
- Wischen Sie das Gerät bei Bedarf sanft mit einem sauberen Tuch und einer geringen Menge Ethanol ab.
- Wenn das Gerät nicht vom Hersteller vorgegebenem Sinne genutzt wird, kann der durch das Gerät bereitgestellte Schutz beeinträchtigt werden.
- Reinigen Sie das Objektiv mit einem weichen und trockenen Tuch oder Wischpapier, um Kratzer zu vermeiden.

Einsatzumgebung

- Achten Sie darauf, dass die Betriebsumgebung den Anforderungen des Geräts entspricht. Die Betriebstemperatur muss zwischen -30 °C und 55 °C liegen, die Luftfeuchtigkeit muss zwischen 5 % und 95 % betragen.
- Setzen Sie das Gerät KEINER hohen elektromagnetischen Strahlung oder staubigen Umgebungen aus.
- Richten Sie das Objektiv NICHT auf die Sonne oder eine andere helle Lichtquelle.
- Stellen Sie das Gerät an einem kühlen und gut belüfteten Ort auf.
- Vermeiden Sie die Installation des Geräts auf vibrierenden Oberflächen oder an Orten, die Erschütterungen ausgesetzt sind (Nachlässigkeit kann zu Geräteschäden führen).
- Das Gerät ist nicht für den Einsatz an Orten geeignet, an denen sich wahrscheinlich Kinder aufhalten.

Notruf

Sollten sich Rauch, Gerüche oder Geräusche in dem Gerät entwickeln, so schalten Sie es unverzüglich aus und ziehen Sie den Netzstecker. Wenden Sie sich dann an den Kundendienst.

Laser

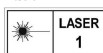

Achten Sie bei Verwendung eines Lasergeräts darauf, dass das Objektiv des Geräts nicht dem Laserstrahl ausgesetzt wird. Andernfalls könnte es durchbrennen. Die vom Gerät abgegebene Laserstrahlung kann zu

Augenverletzungen, Hautverbrûnungen oder der Entzûndung brennbarer Substanzen fûhren. Bevor Sie die Laser-Entfernungsmessung aktivieren, vergewissern Sie sich, dass sich weder Menschen noch brennbare Substanzen vor der Laserlinse befinden. Stellen Sie das Gerât nicht so auf, dass es von Kindern erreicht werden kann. Die Wellenlânge betrâgt 905 nm, und die maximale Leistung liegt unter 1 mW. Gemâß IEC 60825-1:2014, EN 60825-1:2014+A11:2021 und EN50689: 2021 ist dieses Laserprodukt als Laserprodukt der Klasse 1 eingestuft.

Anschrift des Herstellers

Raum 313, Einheit B, Gebâude 2, 399 Danfeng-StraÙe, Gemarkung Xixing, Stadtbezirk Binjiang, Hangzhou, Zhejiang 310052, China
Hangzhou Microimage Software Co., Ltd.

RECHTLICHER HINWEIS: Die Produkte der Wârmebildkamera-Serie unterliegen unter Umstânden in verschiedenen Lândern oder Regionen Exportkontrollen, wie zum Beispiel in den Vereinigten Staaten, der Europâischen Union, dem Vereinigten Kônigreich und/oder anderen Mitgliedslândern des Wassenaar-Abkommens. Bitte informieren Sie sich bei Ihrem Rechtsexperten oder bei den örtlichen Behôrden ûber die erforderlichen Exportlizenzen, wenn Sie beabsichtigen, die Produkte der Wârmebildkamera-Serie in verschiedene Lândern zu transferieren, zu exportieren oder zu reexportieren.

Français

Réglementation

Ces clauses ne s'appliquent qu'aux produits portant la marque ou l'information correspondante.

Déclaration de conformité UE

CE Ce produit et, le cas échéant, les accessoires qui l'accompagnent, sont estampillés « CE » et sont donc conformes aux normes européennes harmonisées en vigueur répertoriées sous la Directive 2014/30/UE (EMCD), la Directive 2014/35/UE (LVD), la Directive 2011/65/UE (RoHS) et la Directive 2014/53/UE.

Par la présente, Hangzhou Microimage Software Co., Ltd. déclare que cet appareil (se référer à l'étiquette) est conforme à la directive 2014/53/UE.

L'intégralité du texte de la Déclaration UE de conformité est disponible à l'adresse Internet suivante : <https://www.hikmicrotech.com/en/support/download-center/declaration-of-conformity/>

Bandes de fréquence et puissance (pour la CE)

Les bandes de fréquences et les limites nominales de la puissance d'émission (rayonnée ou conduite) applicables aux équipements radio suivants sont les suivantes :

Wi-Fi 2,4 GHz (2,4 à 2,4835 GHz) : 20 dBm ;
Wi-Fi 5 GHz (5,15 à 5,25 GHz) : 23 dBm

Pour les appareils sans adaptateur d'alimentation offert, utilisez l'adaptateur d'alimentation fourni par un fabricant qualifié. Reportez-vous aux spécifications du produit pour les dispositions nécessaires et détaillées en matière d'alimentation.

Pour les appareils sans batterie offerte, utilisez la batterie fournie par un fabricant qualifié. Reportez-vous aux spécifications du produit pour les détails concernant la pile.



Directive 2012/19/UE (directive DEEE) : dans l'Union européenne, les produits portant ce pictogramme ne doivent pas être déposés dans une décharge municipale où le tri des déchets n'est pas pratiqué. Pour un recyclage correct, renvoyez ce produit à votre

fournisseur local lors de l'achat d'un nouvel équipement équivalent, ou déposez-le dans les points de collecte prévus à cet effet. Pour de plus amples informations, visitez le site Web : www.recyclethis.info.



Directive 2006/66/CE et son amendement 2013/56/UE (directive sur les batteries) : ce produit renferme une pile qui ne doit pas être déposée dans une décharge municipale où le tri des déchets n'est pas pratiqué, dans l'Union européenne. Pour plus de précisions sur la pile, reportez-vous à sa documentation. La pile porte le pictogramme ci-contre, qui peut inclure la mention Cd (cadmium), Pb (plomb) ou Hg (mercure). Pour la recycler correctement, renvoyez-la à votre revendeur ou déposez-la dans un point de collecte prévu à cet effet. Pour de plus amples informations, visitez le site Web : www.recyclethis.info.

Conformité Industrie Canada ICES-003

Cet appareil répond aux exigences des normes CAN ICES-003 (B)/NMB-003 (B).

Cet appareil est conforme aux normes RSS exemptes de licence d'Industrie Canada. Son fonctionnement est soumis aux deux conditions suivantes :

(1) cet appareil ne doit pas causer d'interférences, et
(2) cet appareil doit accepter toute interférence reçue, notamment les interférences susceptibles d'occasionner un fonctionnement indésirable de l'appareil.

Cet appareil est conforme aux limites d'exposition au rayonnement IC RSS-102 établies pour un environnement non contrôlé.

Veillez prêter attention aux remarques suivantes lorsque l'appareil fonctionne en 5 GHz :

Les dispositifs fonctionnant dans la bande 5150-5250 MHz sont réservés uniquement pour une utilisation à l'intérieur afin de réduire les risques de brouillage préjudiciable aux systèmes de satellites mobiles utilisant les mêmes canaux.

Consignes de sécurité

L'objectif de ces instructions est de garantir que l'utilisateur soit en mesure d'utiliser correctement le produit sans danger ou dommage aux biens. Veuillez lire soigneusement toutes les consignes de sécurité avant d'utiliser l'appareil.

Lois et réglementations

L'appareil doit être strictement utilisé conformément à la réglementation locale en matière de sécurité électrique.

Transport

- Gardez l'appareil dans son emballage d'origine ou dans un emballage similaire lors de son transport.
- Veuillez conserver l'emballage de l'appareil pour toute utilisation ultérieure. En cas de panne, vous devrez renvoyer l'appareil à l'usine dans son emballage d'origine.
- Le transport de l'appareil sans son emballage d'origine peut l'endommager, et l'entreprise se dégage de toute responsabilité dans ce cas.
- Ne pas faire tomber le produit ou le soumettre à un choc physique. Éloigner l'appareil d'interférences magnétiques.

Alimentation électrique

- Si un adaptateur secteur est fourni dans l'emballage de l'appareil, n'utilisez que l'adaptateur fourni. Si aucun adaptateur secteur n'est fourni, assurez-vous que l'adaptateur secteur ou toute autre source d'alimentation est conforme à la source d'alimentation limitée. Reportez-vous à l'étiquette du produit pour connaître les paramètres de sortie de l'alimentation.
- Vérifiez que la prise est correctement branchée à la prise électrique.
- Pour éviter tout risque de surchauffe ou d'incendie dû à une surcharge, ne reliez PAS plusieurs appareils à un seul adaptateur d'alimentation.

Batterie

● La batterie externe rechargeable est de type 18650 et ses dimensions sont de 19 mm x 70 mm. La tension nominale est de 3,6 V et la capacité de la batterie est de 3 200 mAh.

● La batterie intégrée est une batterie au lithium-ion rechargeable et sa taille doit être de 23 mm x 67 mm. La tension nominale est de 3,6 V et la capacité de la batterie est de 3 350 mAh.

● **ATTENTION** : Il y a un risque d'explosion lorsque la batterie est remplacée par une batterie de type incorrect. Remplacez-les uniquement par une pile/des batteries identiques ou de type équivalent.

● Les piles de taille inappropriée ne peuvent pas être installées et peuvent provoquer un arrêt anormal.

● Le remplacement de la pile par une pile du mauvais type peut conduire à l'annulation d'une protection (par exemple, dans le cas de certains types de piles au lithium).

● Veuillez acheter les batteries recommandées par le fabricant si nécessaire.

● Les batteries achetées par les utilisateurs doivent répondre aux normes internationales applicables à la sécurité des batteries (par exemple, les normes EN/IEC).

● Utilisez une pile fournie par un fabricant qualifié. Reportez-vous aux spécifications du produit pour les détails concernant la pile.

● Éliminez les piles usées conformément aux instructions.

● Retirez la pile si vous ne prévoyez pas d'utiliser l'appareil pendant une longue période.

● En cas de stockage à long terme de la pile, assurez-vous qu'elle est complètement chargée tous les six mois afin d'en conserver la qualité. Dans le cas contraire, elle pourrait se détériorer.

● La batterie intégrée ne peut pas être démontée. Veuillez contacter le fabricant pour réparation si nécessaire.

● Installez la pile externe avant que la batterie intégrée s'épuise, sinon l'appareil risque de ne pas s'allumer.

● Assurez-vous que la température de la pile est comprise entre 0 °C et 45 °C lors de la charge.

● Ne jetez pas une pile au feu ou dans un four chaud, ni ne broyez mécaniquement ou découpez une pile, car cela pourrait engendrer une explosion.

● Ne laissez pas une batterie dans un environnement extrêmement chaud ou à faible pression, car vous encourez un risque d'explosion ou une fuite de liquide ou de gaz inflammable.

● Pendant la recharge des batteries, vérifiez qu'il n'y a aucun matériau inflammable à moins de 2 m du chargeur.

● NE placez pas l'appareil avec sa batterie ni la batterie uniquement à proximité de source de chaleur ou de flammes. Ne l'exposez pas à la lumière directe du soleil.

● NE laissez PAS la batterie à portée des enfants.

● N'avez PAS la pile pour éviter les risques de brûlures chimiques.

Maintenance

● Si le produit ne fonctionne pas correctement, contactez votre revendeur ou le centre de service le plus proche. Nous n'assumerons aucune responsabilité concernant les problèmes causés par une réparation ou une opération de maintenance non autorisée.

● Assurez-vous que l'alimentation électrique a été coupée avant de procéder à l'entretien de l'appareil.

● Essuyez délicatement l'appareil à l'aide d'un chiffon propre imbibé d'une petite quantité d'éthanol, si nécessaire.

● Si l'appareil n'est pas utilisé conformément aux indications du fabricant, le dispositif de protection fourni par l'appareil peut être compromis.

● Nettoyez l'objectif à l'aide d'un chiffon doux et sec ou du papier essuie-tout pour éviter de le rayer.

Environnement d'exploitation

● Assurez-vous que l'environnement d'exploitation répond aux exigences de l'appareil. La température de fonctionnement doit être comprise entre -30 °C et 55 °C et l'humidité de fonctionnement entre 5 % et 95 %.

● N'exposez PAS l'appareil à de puissants rayonnements électromagnétiques ou à des environnements poussiéreux.

● N'orientez PAS l'objectif vers le soleil ou toute autre source de lumière vive.

● Placez l'appareil dans un endroit sec et bien aéré.

● Évitez d'installer l'appareil sur une surface vibrante ou dans des lieux sujets aux chocs (vous risqueriez d'endommager l'appareil).

● Cet équipement n'est pas adapté à un usage dans les endroits où des enfants sont susceptibles d'être présents.

Urgence

Si de la fumée, des odeurs ou du bruit s'échappent de l'appareil, mettez immédiatement l'appareil hors tension et débranchez le câble d'alimentation, puis contactez un centre de réparation.

Laser



Pendant l'utilisation de tout équipement générant un laser, veillez à ce que l'objectif de l'appareil ne soit pas exposé au faisceau laser, car il pourrait brûler.

Le rayonnement laser émis par l'appareil peut provoquer des blessures aux yeux, des brûlures de la peau ou générer des substances inflammables. Avant d'activer la fonction de télémétrie laser, assurez-vous qu'aucune personne ni aucune substance inflammable ne se trouvent devant l'objectif du laser. Ne placez pas l'appareil à un endroit où des personnes mineures peuvent y accéder. La longueur d'onde est de 905 nm pour une puissance de sortie maximale à 1 mW.

Conforme aux normes IEC 60825-1:2014, EN 60825-1:2014+A11:2021 et EN50689 : 2021, ce produit laser est classé comme produit laser de classe 1.

Adresse de fabrication

Logement 313, Unité B, Bâtiment 2, 399 Danfeng Road, Sous-district de Xixing, District de Binjiang, Hangzhou, Zhejiang 310052, Chine
Hangzhou Microimage Software Co., Ltd.

AVIS DE CONFORMITÉ : il est possible que les produits de la série thermique soient soumis à des contrôles d'exportation dans divers pays ou diverses régions, ce qui inclut, sans s'y limiter, les États-Unis, l'Union européenne, le Royaume-Uni ou d'autres pays membres de l'Arrangement de Wassenaar. Veuillez consulter votre expert professionnel en questions juridiques ou en conformité ou les autorités de votre gouvernement local pour toute exigence de permis d'exportation si vous prévoyez de transférer, d'exporter ou de réexporter des produits de la série thermique entre différents pays.

Español

Información normativa

Estas cláusulas solo se aplican a los productos que lleven la marca o la información correspondiente.

Declaración de cumplimiento de la UE

CE Este producto, así como los accesorios suministrados (si procede), llevan la marca «CE» y, por lo tanto, cumplen con las normativas europeas armonizadas aplicables que se enumeran en la Directiva 2014/30/UE (CEM), la Directiva 2014/35/UE (baja tensión), la Directiva 2011/65/UE (RoHS) y la Directiva 2014/53/UE.

Por la presente, Hangzhou Microimage Software Co., Ltd. declara que este dispositivo (consulte la etiqueta) cumple con la Directiva 2014/53/UE.

El texto completo de la declaración UE de conformidad está disponible en la siguiente dirección de internet: <https://www.hikmicrotech.com/en/support/download-center/declaration-of-conformity/>

Bandas de frecuencia y potencia (para la CE)

Las bandas de frecuencia y los límites de potencia de transmisión (radiada y/o conducida) aplicables a los siguientes equipos de radio son:
Wi-Fi a 2,4 GHz (2,4 GHz a 2,4835 GHz): 20 dBm;
5 GHz (5,15 GHz - 5,25 GHz): 23 dBm

En el caso de los dispositivos suministrados sin adaptador de corriente, utilice un adaptador de corriente de un fabricante cualificado. Consulte las especificaciones técnicas del producto para conocer los requisitos eléctricos detallados.

En el caso de los dispositivos suministrados sin batería, utilice una batería de un fabricante cualificado. Consulte las especificaciones técnicas del producto para conocer los requisitos detallados de la batería.



Directiva 2012/19/UE (directiva RAEE): En la Unión Europea, los productos marcados con este símbolo no pueden ser desechados en el sistema de basura municipal sin recogida selectiva. Para un reciclaje adecuado, entregue este producto en el lugar de compra del equipo nuevo equivalente o deshágase de él en el punto de recogida designado a tal efecto. Para más información visite: www.recyclethis.info.



Directiva 2006/66/CE y su enmienda 2013/56/UE (directiva sobre baterías): Este producto lleva una batería que no puede ser desechada en el sistema municipal de basuras sin recogida selectiva dentro de la Unión Europea. Consulte la documentación del producto para ver la información específica de la batería. La batería lleva marcado este símbolo, que incluye unas letras indicando si contiene cadmio (Cd), plomo (Pb), o mercurio (Hg). Para un reciclaje adecuado, entregue la batería a su vendedor o llévela al punto de recogida de basuras designado a tal efecto. Para más información visite: www.recyclethis.info.

Instrucciones de seguridad

Estas instrucciones están destinadas a garantizar que el usuario pueda utilizar el producto correctamente para evitar peligros o pérdidas materiales. Lea detenidamente toda la información de seguridad antes de usar el dispositivo.

Leyes y normativas

El uso del producto ha de cumplir estrictamente con las normas de seguridad eléctrica locales.

Transporte

- Guarde el dispositivo en su paquete original o en uno similar cuando lo transporte.
- Guarde el embalaje para uso futuro. En el caso de que ocurra algún fallo, deberá devolver el dispositivo a la fábrica con el envoltorio original.
- En caso de transporte sin el envoltorio original podría resultar en daños en el dispositivo y la empresa no se hará responsable.
- No deje caer el producto ni lo someta a impactos físicos. Mantenga el dispositivo alejado de interferencias magnéticas.

Fuente de alimentación

- Si el paquete del dispositivo incluye un adaptador de corriente, utilice únicamente el adaptador suministrado. Si no se suministra un adaptador de corriente, asegúrese de que el adaptador de corriente u otra fuente de

alimentación que utilice cumple con el límite de la fuente de alimentación. Consulte la etiqueta del producto para conocer los parámetros de salida de la fuente de alimentación.

- Asegúrese de que el enchufe esté correctamente conectado a la toma de corriente.

- NO conecte múltiples dispositivos a un mismo adaptador de corriente, para evitar el sobrecalentamiento y los riesgos de incendio por sobrecarga.

Batería

- El tipo de pila recargable externa es 18650, y el tamaño de la pila debe ser de 19 mm x 70 mm. La tensión nominal es de 3,6 V y la capacidad de la pila es de 3200 mAh.
- El tipo de pila integrada es de ion-litio recargable, y el tamaño de la pila es de 23 mm x 67 mm. La tensión nominal es de 3,6 V y la capacidad de la pila es de 3350 mAh.
- PRECAUCIÓN: Riesgo de explosión si se reemplaza la batería por otra de tipo incorrecto. Cámbiela únicamente por otra del mismo tipo o equivalente.
- No se deben instalar pilas recargables de un tamaño incorrecto, ya que puede causar un apagado anormal.
- Una sustitución inadecuada de la batería por otra de tipo incorrecto podría inhabilitar alguna medida de protección (por ejemplo, en el caso de algunas baterías de litio).
- Si es necesario, compre el tipo de pilas que recomienda el fabricante.
- Las baterías que compren los usuarios deben cumplir con las normas internacionales relevantes sobre seguridad de las baterías (por ejemplo, normas EN/IEC).
- Use una batería provista por un fabricante cualificado. Consulte las especificaciones técnicas del producto para conocer los requisitos detallados de la batería.
- Deshágase de las baterías usadas conforme a las instrucciones.
- Saque la batería si no va a utilizar el dispositivo durante un período prolongado.
- Para almacenar la batería durante un periodo prolongado, compruebe que esté completamente cargada cada medio año para garantizar la calidad de la misma. De lo contrario, podrían ocurrir daños.
- La batería integrada no puede ser desmontada. Póngase en contacto con el fabricante para solicitar las reparaciones necesarias.
- Instale la pila botón extraíble antes de que se agote la batería integrada, de lo contrario no podrá encender el dispositivo.
- Asegúrese de que durante la carga, la temperatura de la batería está entre 0 °C y 45 °C.
- No arroje la batería al fuego ni la meta en un horno caliente, ni intente aplastar o cortar mecánicamente la batería, ya que podría explotar.
- No deje la batería en un entorno de temperatura muy alta o de baja presión atmosférica, ya que podría explotar o tener fugas de líquido electrolítico o gas inflamable.
- Confirme que no haya material inflamable a menos de 2 m del cargador durante la carga.
- NO coloque el dispositivo con la batería ni la batería sola cerca de fuentes de calor o de fuego. Evite la luz directa del sol.
- NO deje la batería al alcance de los niños.
- NO se trague la batería para evitar quemaduras químicas.

Mantenimiento

- Si el producto no funciona correctamente, por favor, póngase en contacto con su distribuidor o con el centro de servicio técnico más próximo. No nos haremos

responsables de los problemas derivados de una reparación o mantenimiento no autorizados.

- Asegúrese de que la corriente se haya desconectado antes del mantenimiento del dispositivo.
- Limpie suavemente el dispositivo con una guma limpia con una pequeña cantidad de etanol, si fue necesario.
- Si se utiliza el equipo de una manera no especificada por el fabricante, la protección del dispositivo podría verse mermada.
- Limpie las lentes con un paño suave y seco o papel para limpiar cristales para evitar arañazos.

Entorno de uso

- Compruebe que el entorno de uso se adapte a los requisitos del dispositivo. La temperatura de funcionamiento estará entre los -30 °C y los 55 °C, con una humedad relativa entre el 5 y el 95%.
- NO exponga el dispositivo a radiaciones electromagnéticas o entornos polvorientos.
- NO oriente la lente hacia el sol ni a otras luces brillantes.
- Coloque el dispositivo en un entorno seco y con buena ventilación.
- Evite instalar el equipo sobre superficies sometidas a vibraciones o en lugares donde pueda sufrir golpes (la negligencia puede ocasionar daños en el equipo).
- Este equipo no es adecuado para utilizarlo en lugares donde pueda haber niños.

Emergencia

Si hay presencia de humo, olores o ruidos procedentes del dispositivo, apague la alimentación inmediatamente, desenchufe el cable de alimentación y contacte con el servicio técnico.

Láser

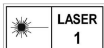

Cuando utilice equipos láser, asegúrese de que el objetivo del dispositivo no quede expuesto al rayo láser ya que podría quemarse. La radiación láser emitida por el dispositivo puede causar lesiones oculares, quemaduras cutáneas o inflamar sustancias. Antes de activar la función de registro láser, compruebe que no haya personas ni sustancias inflamables frente al objetivo láser. No coloque el dispositivo al alcance de menores. La longitud de onda es de 905 nm y la potencia máxima de salida es inferior a 1 mW. Según IEC 60825-1:2014, EN 60825-1:2014+A11:2021 y EN50689: 2021, este producto láser se clasifica como Clase 1.

Dirección de fabricación

Habitación 313, Unidad B, Edificio 2, Carretera de Danfeng 399, Subdistrito de Xixing, Distrito de Binjiang, Hangzhou, Zhejiang 310052, China
Hangzhou Microimage Software Co., Ltd.

AVISO DE CONFORMIDAD: Los productos de las series térmicas podrían estar sujetos a controles de exportación en algunos países o regiones; entre ellos, por ejemplo, los Estados Unidos, la Unión Europea, el Reino Unido y/o otros países miembros del Arreglo de Wassenaar. Consulte con algún experto en cumplimiento normativo y legal o con las autoridades gubernamentales locales para cumplir con los requisitos de licencia de exportación necesarios si desea transferir, exportar o reexportar los productos de las series térmicas entre distintos países.

Português

Informações sobre as normas reguladoras

As presentes cláusulas aplicam-se apenas aos produtos que apresentam a marcação ou informação correspondentes.

Declaração de conformidade da UE

CE Este produto e, se aplicável, os acessórios fornecidos também têm a marcação "CE" e estão em conformidade com as normas europeias harmonizadas aplicáveis enumeradas na Diretiva 2014/30/UE (EMCD), Diretiva 2014/35/UE (LVD) e Diretiva 2011/65/UE (RoHS), Diretiva 2014/53/UE. Pelo presente documento, a Hangzhou Microimage Software Co., Ltd. declara que este dispositivo (consultar rótulo) se encontra em conformidade com a Diretiva 2014/53/UE. O texto integral da declaração de conformidade UE está disponível na seguinte página de internet: <https://www.hikmicrotech.com/en/support/download-center/declaration-of-conformity/>

Bandas de frequência e potência (para CE)

As bandas de frequência e os limites nominais da potência de transmissão (radiada e/ou conduzida) aplicáveis ao equipamento de rádio abaixo são os seguintes:

Wi-Fi 2,4 GHz (2,4 GHz a 2,4835 GHz): 20 dBm;
5 GHz (5,15 GHz a 5,25 GHz): 23 dBm

Para dispositivos sem adaptador de alimentação incluído, utilize um adaptador de alimentação fornecido por um fabricante qualificado. Para informações detalhadas sobre os requisitos relativos à alimentação, consulte as especificações do produto.

Para dispositivos sem bateria incluída, utilize uma bateria fornecida por um fabricante qualificado. Para informações detalhadas sobre os requisitos relacionados com a bateria, consulte as especificações do produto.

 Diretiva 2012/19/UE (diretiva REEE): Os produtos com este símbolo não podem ser eliminados como resíduos urbanos indiferenciados na União Europeia. Para uma reciclagem adequada, devolva este produto ao seu fornecedor local quando adquirir um novo equipamento equivalente ou elimine-o através dos pontos de recolha adequados. Para mais informações, consulte: www.recyclethis.info.

 Diretiva 2006/66/CE e respetiva alteração 2013/56/UE (diretiva relativa às pilhas e baterias): Este produto contém uma bateria que não pode ser eliminada como resíduo urbano indiferenciado na União Europeia. Consulte a documentação do produto para obter informações específicas acerca da bateria. A bateria está marcada com este símbolo, que poderá incluir inscrições para indicar a presença de cádmio (Cd), chumbo (Pb), ou mercúrio (Hg). Para reciclar o produto de forma adequada, devolva a bateria ao seu fornecedor ou cologue-a num ponto de recolha apropriado. Para mais informações, consulte: www.recyclethis.info.

Instruções de segurança
Estas instruções destinam-se a garantir que o utilizador possa utilizar o produto corretamente para evitar perigos ou perdas materiais. Antes da utilização, leia atentamente todas as informações relacionadas com a segurança.

Legislação e regulamentos

A utilização do produto deve estar em total conformidade com as normas locais de manuseamento de aparelhos elétricos.

Transporte

- Mantenha o dispositivo na embalagem original ou similar, quando o transportar.
- Depois da abertura da embalagem do produto, guarde todos invólucros, para uso posterior. Em caso de qualquer avaria, deve devolver o dispositivo à fábrica com o invólucro original.

● O transporte sem o invólucro original pode resultar em danos no dispositivo, sendo que a empresa não assumirá quaisquer responsabilidades.

● Não deixe o produto cair, nem o sujeite a impactos físicos. Mantenha o dispositivo longe de interferências magnéticas.

Alimentação elétrica

● Se a embalagem do dispositivo incluir um adaptador de alimentação, utilize apenas o adaptador fornecido. Se não for fornecido um adaptador, certifique-se de que o adaptador de alimentação ou qualquer outra fonte de alimentação está em conformidade com a Fonte de Alimentação Limitada. Consulte a etiqueta do produto para obter os parâmetros nominais da fonte de alimentação.

● Certifique-se de que a ficha está devidamente ligada à tomada.

● NÃO ligue vários dispositivos a um adaptador de energia, para evitar o superaquecimento de riscos de incêndio provocados por sobrecarga.

Bateria

● O tipo de bateria recarregável externa é 18650 e o tamanho da bateria deve ser de 19 mm x 70 mm. A tensão nominal é de 3,6 V e a capacidade da bateria é de 3200 mAh.

● O tipo de bateria integrada é uma bateria de íons de lítio recarregável e a sua dimensão é de 23 mm x 67 mm. A tensão nominal é de 3,6 V e a capacidade da bateria é de 3350 mAh.

● **ADVERTÊNCIA:** Existe risco de explosão se a bateria for substituída por outra de tipo incorreto. Substitua apenas por uma bateria do mesmo tipo ou de tipo equivalente.

● Não é possível instalar baterias de tamanho inadequado, uma vez que poderão causar a desativação anormal.

● A substituição incorreta da bateria por outra de tipo incorreto pode destruir uma proteção (por exemplo, no caso de alguns tipos de bateria de lítio).

● Adquira a bateria recomendada pelo fabricante, se necessário.

● As baterias compradas por utilizadores têm de estar em conformidade com as normas internacionais relevantes sobre segurança de baterias (por exemplo, normas EN/IEC).

● Utilize uma bateria fornecida por um fabricante qualificado. Para informações detalhadas sobre os requisitos relacionados com a bateria, consulte as especificações do produto.

● Elimine pilhas/baterias usadas de acordo com as instruções.

● Retire a bateria do dispositivo caso vá passar muito tempo sem o utilizar.

● Em caso de armazenamento prolongado da bateria, certifique-se de que esta é totalmente carregada de 6 em 6 meses, garantindo, assim, a sua qualidade. Caso contrário, poderão ocorrer danos.

● A bateria integrada não pode ser desmontada.

● Contacte o fabricante caso necessite de uma reparação.

● Instale a bateria externa antes da bateria interna ficar sem carga, caso contrário o dispositivo não poderá ser ligado.

● Certifique-se de que a temperatura da bateria está entre 0 °C e 45 °C durante o carregamento.

● Não proceda à eliminação da bateria numa fogueira ou forno quente, ou mediante esmagamento ou corte mecânico da mesma pois tal pode resultar numa explosão.

● Não deixe a bateria num ambiente com temperaturas extremamente elevadas ou num ambiente com uma pressão de ar baixa, pois tal pode resultar numa explosão ou na fuga de líquido inflamável ou gás.

● Certifique-se de que não existe material inflamável no raio de dois metros do carregador enquanto o carregamento é efetuado.

● NÃO coloque o dispositivo com a bateria ou a própria bateria perto de uma fonte de calor ou do fogo. Evite a luz solar direta.

● NÃO coloque a bateria ao alcance das crianças.

● NÃO engula a bateria para evitar queimaduras químicas.

Manutenção

● Se o produto não funcionar corretamente, contacte o seu fornecedor ou o seu centro de assistência mais próximo. Não assumimos qualquer responsabilidade por problemas causados por reparações ou manutenções não autorizadas.

● Certifique-se de que a alimentação foi desligada antes da manutenção do dispositivo.

● Limpe o dispositivo suavemente com um pano limpo e uma pequena quantidade de etanol, se necessário.

● Se o equipamento for utilizado de uma forma não especificada pelo fabricante, a proteção providenciada pelo dispositivo poderá ser afetada.

● Limpe a lente com um pano macio ou toalhete de papel para evitar riscá-la.

Ambiente da utilização

● Certifique-se de que o ambiente de funcionamento do dispositivo cumpre os requisitos do mesmo. A temperatura de funcionamento deverá situar-se entre -30 °C e 55 °C e a humidade de funcionamento entre 5% e 95%.

● NÃO exponha o dispositivo a radiação eletromagnética elevada nem a ambientes com pó.

● NÃO direcione a lente para o sol nem para qualquer outra luz brilhante.

● Coloque o dispositivo num ambiente seco e bem ventilado.

● Evite a instalação do equipamento em superfícies vibratórias ou locais sujeitos a choques (a negligência pode causar danos ao equipamento).

● Este equipamento não se adequa a utilização em locais onde a presença de crianças seja provável.

Emergência

Caso o dispositivo emita fumo, odores ou ruídos, desligue a alimentação elétrica de imediato, retire o cabo de alimentação da tomada e contacte o centro de assistência.

Laser



Quando estiver a utilizar qualquer equipamento a laser, verifique se a lente do dispositivo não se encontra exposta ao feixe de laser, caso contrário pode queimar. A radiação laser emitida pelo dispositivo pode provocar lesões oculares, queimaduras na pele ou a combustão de substâncias inflamáveis. Antes de ativar a função de alcance do laser, assegure-se de que não existem pessoas ou substâncias inflamáveis diante da luz laser. Não coloque o dispositivo num local ao alcance de menores de idade. O comprimento de onda é de 905 nm e a potência máxima de saída é inferior a 1 mW. Em conformidade com as normas IEC 60825-1:2014, EN 60825-1:2014+A11:2021 e EN50689: 2021, este produto a laser está classificado como produto a laser de Classe 1.

Endereço do fabricante

Sala 313, Unidade B, Edifício 2, Rua Danfeng 399, Subdistrito Xixing, Distrito Binjiang, Hangzhou, Zhejiang 310052, China
Hangzhou Microimage Software Co., Ltd.

AVISO DE CONFORMIDADE: Os produtos da série térmica poderão estar sujeitos a controlos de exportação em vários países ou regiões, incluindo sem

limite, os Estados Unidos da América, a União Europeia, o Reino Unido e/ou outros países-membro do Acordo de Wassenaar. Consulte o seu especialista em legislação ou em conformidade ou as autoridades locais para saber os requisitos de licença de exportação necessários se pretender transferir, exportar, voltar a exportar os produtos da série térmica entre países diferentes.

Italiano

Informazioni sulle norme

Queste clausole si applicano solo ai prodotti recanti il marchio o le informazioni corrispondenti.

Dichiarazione di conformità UE



Questo prodotto e gli eventuali accessori in dotazione sono contrassegnati con il marchio "CE", quindi sono conformi alle norme europee armonizzate vigenti di cui alle direttive 2014/30/UE (CEM), 2014/35/UE (direttiva Bassa Tensione) e 2011/65/UE (RoHS) e Direttiva 2014/53/UE. Con la presente, Hangzhou Microimage Software Co., Ltd. dichiara che il dispositivo (fare riferimento all'etichetta) è conforme alla direttiva 2014/53/UE. Il testo completo della Dichiarazione di conformità della UE è disponibile alla seguente pagina Internet: <https://www.hikmicrotech.com/en/support/download-center/declaration-of-conformity/>

Bande di frequenza e potenza (per CE)

I limiti nominali delle bande di frequenza e della potenza di trasmissione (irradiata e/o condotta) applicabili alla seguente apparecchiatura radio sono:
Wi-Fi 2,4 GHz (da 2,4 a 2,4835 GHz): 20 dBm;
5 GHz (da 5,15 a 5,25 GHz): 23 dBm

Per dispositivi senza alimentatore in dotazione, usare alimentatori forniti da un produttore qualificato. Fare riferimento alle specifiche del prodotto per i requisiti di alimentazione dettagliati.

Per i dispositivi senza batteria in dotazione, utilizzare una batteria fornita da un produttore qualificato. Fare riferimento alle specifiche del prodotto per i requisiti di batteria dettagliati.



Direttiva 2012/19/UE (RAEE): i prodotti contrassegnati con il presente simbolo non possono essere smaltiti come rifiuti domestici indifferenziati nell'Unione europea. Per lo smaltimento corretto, restituire il prodotto al rivenditore in occasione

dell'acquisto di un nuovo dispositivo o smaltirlo nei punti di raccolta autorizzati. Ulteriori informazioni sono disponibili sul sito: www.recyclethis.info.



Direttiva 2006/66/CE, modificata dalla direttiva 2013/56/UE (direttiva sulle batterie): questo prodotto contiene una batteria e non è possibile smaltirlo con i rifiuti domestici indifferenziati nell'Unione europea. Consultare la documentazione del prodotto per le informazioni specifiche sulla batteria. La batteria è contrassegnata con il presente simbolo, che potrebbe includere le sigle di cadmio (Cd), piombo (Pb) o mercurio (Hg). Per lo smaltimento corretto, restituire la batteria al rivenditore locale o smaltirla nei punti di raccolta autorizzati. Ulteriori informazioni sono disponibili sul sito: www.recyclethis.info.

Istruzioni per la sicurezza

Le presenti istruzioni hanno lo scopo di garantire che il prodotto venga utilizzato in modo corretto, evitando situazioni di pericolo o danni materiali. Leggere accuratamente le informazioni di sicurezza prima dell'uso.

Leggi e regolamenti

Il prodotto deve essere utilizzato rispettando rigorosamente le norme locali in materia di sicurezza elettrica.

Trasporto

- Per trasportare il dispositivo, riporlo nella confezione originale o in una analoga.
- Dopo aver disimballato il prodotto, conservare tutto il materiale di imballaggio per riutilizzarlo in futuro. In caso di guasti, sarà necessario inviare il dispositivo al produttore nell'imballaggio originale.
- Il trasporto senza l'imballaggio originale può causare danni al dispositivo; in tal caso il produttore declina ogni responsabilità.

● Non lasciar cadere il prodotto e non sottoporlo a impatti. Tenere il dispositivo lontano dalle interferenze magnetiche.

Alimentazione

● Utilizzare solo l'alimentatore in dotazione, se è incluso nella confezione del dispositivo. Se l'alimentatore non fornito è in dotazione, utilizzare un modello conforme alle norme sulle fonti di alimentazione limitate. Consultare l'etichetta del prodotto per i parametri di uscita dell'unità di alimentazione.

● Verificare che la spina sia correttamente inserita nella presa di corrente.

● NON collegare più dispositivi allo stesso alimentatore per evitare rischi di surriscaldamento o di incendio da sovraccarico.

Batteria

● Le caratteristiche della batteria ricaricabile esterna sono: modello 18650; dimensioni di 19 x 70 mm; tensione nominale pari a 3,6 V; capacità di 3200 mAh.

● La batteria integrata agli ioni di litio ricaricabile ha una dimensione di 23 mm x 67 mm, tensione nominale pari a 3,6 V, capacità pari a 3350 mAh.

● **ATTENZIONE:** Rischio di esplosione se la batteria viene sostituita con una di tipologia non corretta. Sostituire la batteria solo con una dello stesso tipo o di tipo equivalente.

● Le batterie di dimensioni errate non possono essere installate e potrebbero causare spegnimenti anomali.

● La sostituzione della batteria con una di tipo non idoneo può impedire il corretto funzionamento dei sistemi di sicurezza (ad esempio con alcuni tipi di batterie al litio).

● Se necessario, acquistare il tipo di batterie raccomandato dal produttore.

● Le batterie acquistate dagli utenti devono essere conformi alle relative norme internazionali in materia di sicurezza delle batterie (p. es. norme EN/IEC).

● Utilizzare una batteria fornita da un produttore qualificato. Fare riferimento alle specifiche del prodotto per i requisiti di batteria dettagliati.

● Smaltire le batterie usate seguendo le istruzioni.

● Se il dispositivo rimane inutilizzato per un lungo periodo, rimuovere la batteria.

● Se la batteria rimane inutilizzata per lunghi periodi, caricarla completamente ogni sei mesi per garantire una lunga durata. In caso contrario potrebbe subire danni.

● La batteria integrata non può essere smontata. Per eventuali riparazioni, rivolgersi al produttore.

● Installare la batteria esterna prima dell'esaurimento di quella integrata, altrimenti il dispositivo non potrà essere acceso.

● Assicurarsi che la temperatura della batteria sia compresa tra 0 °C e 45 °C durante la ricarica.

● Non gettare le batterie nel fuoco o in un forno caldo ed evitare di schiacciarle o tagliarle, per prevenire il rischio di esplosioni.

● Non lasciare la batteria in un ambiente caratterizzato da temperature elevate o bassa pressione atmosferica,

che potrebbe causare un'esplosione o la fuoriuscita di liquidi o gas infiammabili.

- Verificare che durante la ricarica non ci siano materiali infiammabili nel raggio di 2 metri dal caricabatterie.
- NON collocare il dispositivo con la batteria o la sola batteria vicino a fonti di calore o fuoco. Evitare la luce diretta del sole.
- Tenere la batteria fuori dalla portata dei bambini.
- NON ingoiare la batteria per evitare ustioni chimiche.

Manutenzione

● Se il prodotto non funziona correttamente, rivolgersi al rivenditore o al centro di assistenza più vicino. Decliniamo qualsiasi responsabilità in relazione a problemi causati da interventi di riparazione o manutenzione non autorizzati.

- Assicurarci che l'alimentazione sia stata scollegata prima di eseguire la manutenzione del dispositivo.
- Se necessario, pulire delicatamente il dispositivo con un panno pulito imbevuto di una piccola quantità di alcool etilico.
- Se il dispositivo viene utilizzato in un modo non approvato dal produttore la garanzia potrebbe essere annullata.
- Pulire l'obiettivo con un panno morbido e asciutto o con carta per ottiche, per evitare di graffiarlo.

Ambiente di utilizzo

- Verificare che l'ambiente di utilizzo sia conforme ai requisiti del dispositivo. La temperatura operativa deve essere compresa tra -30 °C e 55 °C; l'umidità relativa deve essere compresa tra il 5% e il 95%.
- NON esporre il dispositivo a radiazioni elettromagnetiche intense o ad ambienti polverosi.
- NON orientare l'obiettivo verso il sole o altre luci intense.
- Collocare il dispositivo in un ambiente asciutto e ben ventilato.
- Non installare il dispositivo su superfici soggette a vibrazioni o in luoghi soggetti a impatti, altrimenti può subire danni.
- Non utilizzare il dispositivo in ambienti in cui possono essere presenti bambini.

Emergenza

Se il dispositivo emette fumo, odori o rumori, spegnerlo immediatamente e scollegare il cavo di alimentazione, quindi rivolgersi a un centro di assistenza.

Laser

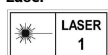

Quando si utilizzano apparecchiature laser, non esporre l'obiettivo del dispositivo al raggio laser, che potrebbe bruciarlo. La radiazione laser emessa dal dispositivo può causare lesioni agli occhi, ustioni alla pelle o combustione di sostanze infiammabili. Prima di attivare la funzione di telemetria laser, verificare che non ci siano persone o sostanze infiammabili davanti all'obiettivo laser. Tenere il dispositivo lontano dalla portata dei bambini. La lunghezza d'onda è di 905 nm e la potenza di uscita massima è inferiore a 1 mW. Secondo le norme IEC 60825-1:2014, EN 60825-1:2014+A11:2021 ed EN50689: 2021, questo prodotto laser è classificato come prodotto laser di Classe 1.

Indirizzo del produttore

Stanza 313, unità B, edificio 2, via Danfeng 399, subdistretto Xixing, distretto Binjiang, Hangzhou, Zhejiang, 310052, Cina
Hangzhou Microimage Software Co., Ltd.

AVVISO SULLA CONFORMITÀ: i prodotti termografici potrebbero essere soggetti a controlli sulle esportazioni in vari Paesi o regioni, tra cui Stati Uniti, Unione europea, Regno Unito e/o altri Paesi membri dell'accordo di Wassenaar. Consultare un legale o un esperto di conformità o le autorità governative locali per eventuali

requisiti di licenza di esportazione necessari se si intende trasferire, esportare, riesportare i prodotti termografici tra diversi Paesi.

Čeština

Zákonné informace

Tyto části se vztahují pouze k výrobkům nesoucím odpovídající označení nebo informace.

Prohlášení o shodě EU



Tento výrobek a případně i dodávané příslušenství jsou označeny značkou "CE", a proto splňují platné harmonizované evropské normy uvedené ve směrnici 2014/30/EU (EMCD), směrnici 2014/35/EU (LVD), směrnici 2011/65/EU (RoHS), směrnici 2014/53/EU.

Společnost Hangzhou Microimage Software Co., Ltd. tímto prohlašuje, že toto zařízení (viz štítek) je v souladu se směrnici 2014/53/EU.

Plné znění EU prohlášení o shodě je k dispozici na následující internetové adrese:
<https://www.hikmicrotech.com/en/support/download-center/declaration-of-conformity/>

Frekvenční pásma a výkon (pro CE)

Frekvenční pásma a jmenovité limity vysílacího výkonu (vyzařovaného anebo vedeného) platné pro následující rádiová zařízení jsou tato:

Wi-Fi 2,4 GHz (2,4 GHz až 2,4835 GHz): 20 dBm;
5 GHz (5,15 GHz až 5,25 GHz): 23 dBm

U zařízení bez dodaného napájecího adaptéru použijte napájecí adaptér dodaný kvalifikovaným výrobcem. Podrobné požadavky na napájení naleznete ve specifikaci výrobku.

U zařízení bez dodané baterie použijte baterii dodanou kvalifikovaným výrobcem. Podrobné požadavky na baterii naleznete ve specifikaci výrobku.



Směrnice 2012/19/EU (směrnice WEEE): Výrobky označené tímto symbolem nelze v Evropské unii likvidovat společně s netříděným domovním odpadem. Při zakoupení nového ekvivalentního výrobku tento výrobek řádně zrecykluje vrácením svému místnímu dodavateli, nebo jej zlikviduje odevzdáním v určených sběrných místech. Další informace naleznete na adrese: www.recyclethis.info.



Směrnice 2006/66/ES a její úprava 2013/56/EU (směrnice o bateriích): Tento výrobek obsahuje baterii, kterou nelze v Evropské unii likvidovat společně s netříděným domovním odpadem. Konkrétní informace o baterii naleznete v dokumentaci výrobku. Baterie je označena tímto symbolem, který může obsahovat písmena značící kadmium (Cd), olovo (Pb) nebo rtuť (Hg). Za účelem řádné recyklace baterie odevzdejte svému dodavateli nebo na určené sběrné místo. Další informace naleznete na adrese: www.recyclethis.info.

Bezpečnostní pokyny

Účelem těchto pokynů je zajistit, aby uživatel mohl výrobek správně používat a zabránilo se nebezpečí nebo újmám na majetku. Před použitím si pečlivě přečtěte všechny bezpečnostní pokyny.

Zákony a předpisy

Používání výrobku musí být přísně v souladu s místními bezpečnostními předpisy pro elektrická zařízení.

Přeprava

- Při přepravě uchovávejte zařízení v původním nebo jemu podobném balení.
- Po vybalení uchovávejte veškeré obaly pro budoucí použití. V případě jakékoli poruchy je třeba vrátit zařízení výrobci v původním obalu.

- Přeprava bez původního obalu může vést k poškození zařízení, za které společnost neponese odpovědnost.
- Produkt nevystavujte fyzickým nárazům a zabraňte jeho spadnutí. Udržujte zařízení mimo dosah magnetického rušení.

Napájení

- Pokud je v balení zařízení dodán napájecí adaptér, použijte pouze dodaný adaptér. Pokud není napájecí adaptér dodán, zajistěte, aby napájecí adaptér nebo jiný napájecí zdroj vyhovovaly požadavkům na omezený zdroj napájení. Parametry výstupu napájení viz štítek výrobku.
- Zkontrolujte, zda je zástrčka řádně zapojena do napájecí zásuvky.
- K jednomu napájecímu adaptéru NEPŘIPOJUJTE více zařízení, abyste zabránili přehřátí nebo nebezpečí požáru v důsledku přetížení.

Baterie

- Typ externí dobíjecí baterie je 18650 a její rozměry jsou 19 × 70 mm. Jmenovité napětí je 3,6 V a kapacita baterie je 3200 mAh.
- Typ vestavěné baterie je dobíjecí lithium-iontová baterie a baterie musí mít rozměr 23 mm × 67 mm. Jmenovité napětí je 3,6 V a kapacita baterie je 3 350 mAh.
- UPOZORNĚNÍ: Při výměně baterie za nesprávný typ hrozí nebezpečí výbuchu. Baterii nahrazujte pouze stejným nebo odpovídajícím typem.
- Baterie nesprávné velikosti nesmí být instalovány a mohou způsobit abnormální vypnutí.
- Vyměňte-li baterii za nesprávný typ, může dojít k poškození bezpečnostního prvku (například v případě některých typů lithiových baterií).
- V případě potřeby si zakupte baterii doporučenou výrobcem.
- Baterie zakoupené uživateli musí splňovat příslušné mezinárodní normy týkající se bezpečnosti baterií (například normy EN/IEC).
- Používejte baterii dodanou kvalifikovaným výrobcem. Podrobné požadavky na baterii naleznete ve specifikaci výrobku.
- Použité baterie zlikvidujte podle pokynů.
- Pokud zařízení delší dobu nepoužíváte, vyjměte baterii.
- Při dlouhodobém skladování baterii každého půl roku plně nabijte, abyste zajistili zachování její kvality.
- V opačném případě může dojít k jejímu poškození.
- Vestavěnou baterii nelze rozebrat. Je-li třeba ji opravit, obraťte se na výrobce.
- Vložte externí baterii dříve, než se vestavěná baterie vybije. V opačném případě nebude možné zařízení zapnout.
- Zajistěte, aby teplota baterie při nabíjení byla mezi 0 °C a 45 °C.
- Nevhazujte do ohně, nevklaďte do horké trouby, mechanicky ji nedrťte ani neřezejte. Mohlo by dojít k výbuchu.
- Nenechávejte baterii v prostředí s extrémně vysokou teplotou nebo nízkým tlakem vzduchu, což by mohlo vést k výbuchu nebo úniku hořlavé kapaliny či plynu.
- Během nabíjení ověřte, zda se v okolí 2 m od nabíječky nenachází hořlavé materiály.
- Zařízení s baterií nebo samotnou baterii NEUMÍSTUJTE do blízkosti zdroje tepla nebo ohně. Vyhněte se přímému slunečnímu záření.
- NEPOKLÁDEJTE baterii na místa v dosahu dětí.
- Baterii NEPOLYKÉJTE, mohlo by dojít k chemickým popáleninám.
- **Údržba**
- V případě, že výrobek nefunguje správně, obraťte se na prodejce nebo na nejbližší servisní středisko. Nepřebíráme žádnou odpovědnost za problémy způsobené neoprávněnou opravou nebo údržbou.

- Před údržbou zařízení se ujistěte, že bylo odpojeno napájení.

- V případě potřeby zařízení jemně otřete čistým hadříkem navlhčeným malým množstvím etanolu.
- V případě použití zařízení způsobem jiným než určeným výrobcem může dojít ke zrušení platnosti záruky.

- Čochy čistěte měkkým suchým hadříkem nebo čistícím papírkem, abyste je nepoškrábali.

Provozní prostředí

- Zajistěte, aby provozní prostředí vyhovovalo požadavkům zařízení. Provozní teplota musí být -30 °C až 55 °C a provozní vlhkost musí být 5 až 95 %.
- NEVYSTAVUJTE zařízení silnému elektromagnetickému záření ani prašnému prostředí.
- NEMÍRTE objektivem do slunce ani do jiného zdroje jasného světla.
- Umístěte zařízení na suché a dobře větrané místo.
- Neinstalujte zařízení na vibrující povrchy ani do míst vystavených nárazům (jinak může dojít k poškození zařízení).
- Toto zařízení není vhodné pro použití v místech, na kterých se mohou vyskytovat děti.

Stav nouze

Pokud je zařízení vychází kouř, zápach nebo hluk, zařízení okamžitě vypněte, odpojte napájecí kabel a obraťte se na servisní středisko.

Laser



Používali se nějaké laserové zařízení, zajistěte, aby nebyl objektiv zařízení vystaven laserovému paprsku.

V opačném případě by se mohl vypálit. Laserové záření vycházející ze zařízení může způsobit poranění očí, popálení kůže nebo vzplanutí hořlavých materiálů. Před povolením funkce určování vzdálenosti laserem se ujistěte, že před laserovým objektivem nestojí žádní lidé a ani se zde nenacházejí žádné hořlavé materiály. Neumísťujte zařízení tam, kde by mohlo upoutat pozornost nedospělých osob. Vlnová délka je 905 nm a max. výstupní výkon je max. 1 mW. Podle IEC 60825-1:2014, EN 60825-1:2014+A11:2021 a EN50689: 2021 je tento laserový výrobek klasifikován jako laserový výrobek třídy 1.

Adresa výrobce

Místnost 313, jednotka B, budova 2, ulice Danfeng 399, podobod Xixing, obvod Binjiang, Hangzhou, Zhejiang 310052, Čína
Hangzhou Microimage Software Co., Ltd.

POZNÁMKA O DODRŽOVÁNÍ PŘEDPISŮ: Na výroby termální řady se mohou vztahovat výzvojní opatření v různých zemích nebo regionech včetně, mimo jiné, Spojených států, Evropské unie, Spojeného království a dalších členských států Wassenaarského ujednání. Máte-li v úmyslu přenášet, exportovat nebo opětovně exportovat výrobky termální řady mezi různými zeměmi, obraťte se na profesionálního právníka, odborníka v oblasti dodržování předpisů nebo místní úřady, aby vám sdělili všechny nezbytné licenční požadavky pro export.

Slovenčina

Regulačné informácie

Tieto ustanovenia platia len pre produkty s príslušným označením alebo údajom.

Vyhlasenie o zhode s predpismi EÚ

Tento produkt a dodané príslušenstvo, ak je to relevantné, sú takisto označené značkou „CE“, takže sú v súlade s príslušnými harmonizovanými európskymi normami uvedenými v smernici 2014/30/EÚ (EMCD), smernici 2014/35/EÚ



(LVD), smernici 2011/65/EÚ (RoHS) a smernici 2014/53/EÚ.

Spoločnosť Hangzhou Microimage Software Co., Ltd. týmto vyhlasuje, že toto zariadenie (pozri štítk) je v súlade so smernicou 2014/53/EÚ.

Úplný text vyhlásenia o súlade pre EÚ je k dispozícii na tejto internetovej adrese:
<https://www.hikmicrotech.com/en/support/download-center/declaration-of-conformity/>

Frekvencné pásma a výkon (pre CE)

Frekvencné pásma a nominálne limity vysielacieho výkonu (vyžarovaný resp. vedený) platné pre nasledujúce rádiové zariadenia sú nasledovné:

Wi-Fi 2,4 GHz (2,4 GHz až 2,4835 GHz): 20 dBm;
5 GHz (5,15 GHz až 5,25 GHz): 23 dBm

Ak vaše zariadenie bolo dodané bez napájacieho adaptéra, používajte napájací adaptér dodaný kvalifikovaným výrobcom. Podrobné požiadavky na napájanie nájdete v špecifikácii výrobku.

Ak vaše zariadenie bolo dodané bez batérie, používajte batériu dodanú kvalifikovaným výrobcom. Podrobné požiadavky na batériu nájdete v špecifikácii výrobku.



Smernica 2012/19/EÚ (smernica o odpade z elektrických a elektronických zariadení): Produkty označené týmto symbolom sa v rámci Európskej únie nesmú likvidovať spolu s netriedeným komunálnym odpadom.

Po zakúpení ekvivalentného nového zariadenia zrecyklujte produkt tým, že ho odovzdáte miestnemu dodávateľovi alebo ho zlikvidujete na určených zberných miestach. Ďalšie informácie nájdete na lokalite: www.recyclethis.info



Smernica 2006/66/EC a príslušné doplnenia 2013/56/EÚ (smernica o batériách): Tento produkt obsahuje batériu, ktorá sa v rámci Európskej únie nesmie likvidovať spolu s netriedeným komunálnym odpadom. Konkrétne informácie o batérii nájdete v dokumentácii produktu. Batéria je označená týmto symbolom, ktorý môže obsahovať písmeňnú označujúcu obsah kadmia (Cd), olova (Pb) alebo ortuti (Hg). Zrecyklujte batériu tým, že ju odovzdáte dodávateľovi alebo ju zlikvidujete na určenom zbernom mieste. Ďalšie informácie nájdete na lokalite: www.recyclethis.info

Bezpečnostné pokyny

Tieto pokyny slúžia na zabezpečenie správneho používania produktu používateľom s cieľom predchádzať vzniku nebezpečenstva alebo majetkovým stratám. Pred použitím si pozorne prečítajte všetky bezpečnostné informácie.

Právne predpisy a nariadenia

Používanie produktu musí byť v prísnom súlade s miestnymi elektroinštaláčnymi bezpečnostnými predpismi.

Preprava

- Pri preprave ponechajte zariadenie v pôvodnom alebo podobnom balení.
- Po rozbalení si všetky obaly odložte na budúce použitie. V prípade výskytu poruchy bude potrebné, aby ste zariadenie vrátili do výrobcu v pôvodnom obale.
- Pri preprave bez pôvodného obalu môže dôjsť k poškodeniu zariadenia a spoločnosť za to nebude niesť žiadnu zodpovednosť.
- Chráňte zariadenie pred pádom alebo nárazom. Zariadenie chráňte pred magnetickým rušením.

Zdroj napájania

- Ak bolo zariadenie dodané s napájacím adaptérom, použite iba dodaný adaptér. Ak napájací adaptér nie je dodaný, uistite sa, že napájací adaptér alebo iný zdroj napájania vyhovuje obmedzenému zdroju napájania.

Parametre výstupu napájacieho zdroja nájdete na štítku produktu.

● Skontrolujte, či je zástrčka správne pripojená k napájacej zásuvke.

● K jednému napájaciemu adaptéru NEPRIPÁJAJTE viacero zariadení, aby nedošlo k prehriatiu alebo riziku požiaru v dôsledku preťaženia.

Batéria

- Typ externej nabíjateľnej batérie je 18650 a veľkosť batérie je 19 mm × 70 mm. Menovité napätie je 3,6 V jednosmerný prúd a kapacita batérie je 3 200 mAh.
- Typ zabudovanej batérie je nabíjateľná lítiovo-iónová batéria a veľkosť batérie je 23 mm × 67 mm. Menovité napätie je 3,6 V a kapacita batérie je 3350 mAh.
- POZOR: Riziko výbuchu v prípade výmeny batérie za nesprávny typ. Batériu nahrádzajte iba rovnakým alebo ekvivalentným typom.
- Batérie s nevhodnou veľkosťou nie je možné vložiť a môžu spôsobiť abnormálne vypnutie.
- Pri nevhodnej výmene batérie za nesprávny typ sa môže deaktivovať bezpečnostný prvok (napríklad pri niektorých typoch lítiových batérií).
- V prípade potreby si zakúpte batérie, ktoré odporúča výrobca.
- Batérie zakúpené používateľmi musia spĺňať príslušné medzinárodné normy o bezpečnosti batérií (napr. normy EN/IEC).
- Používajte batériu dodanú kvalifikovaným výrobcom. Podrobné požiadavky na batériu nájdete v špecifikácii výrobku.
- Použitie batérie zlikvidujte podľa príslušných pokynov.
- Ak nebudete zariadenie dlhšiu dobu používať, vyberte z neho batériu.
- Pri dlhodobom uskladnení batériu každý polrok úplne nabite, čím zaistíte jej kvalitu. V opačnom prípade môže dôjsť k poškodeniu.
- Zabudovanú batériu nemožno rozbierať. V prípade potreby opravy sa obráťte na výrobcu.
- Pripojte externú batériu skôr, ako sa vstavaná batéria vybijie, inak sa zariadenie nebude dať zapnúť.
- Pri nabíjaní zabezpečte, aby teplota batérie bola 0 °C až 45 °C (32 °F až 113 °F).
- Batériu nevkladajte do ohňa alebo horúcej rúry ani ju mechanicky nedrte ani nerezte, pretože to mohlo spôsobiť výbuch.
- Batériu nenechávajte v prostredí s mimoriadne vysokou teplotou ani nízkym tlakom, čo môže viesť k výbuchu alebo úniku horľavých kvapalín alebo plynov.
- Počas nabíjania skontrolujte, či sa do 2 m od nabíjачky nenachádza žiadny horľavý materiál.
- NEUMIESTŇUJTE zariadenie s batériou ani samotnú batériu do blízkosti zdroja tepla alebo ohňa. Vyvarujte sa priameho slnečného žiarenia.
- Batériu NEDÁVAJTE do dosahu detí.
- Batériu NEPREHLTAJTE, aby nedošlo k popáleniu chemikáliami.

Údržba

- Ak produkt nepracuje správne, obráťte sa na predajcu alebo na najbližšie servisné stredisko. Nepreberáme žiadnu zodpovednosť za problémy spôsobené neoprávnenou opravou alebo údržbou.
- Pred údržbou zariadenia sa uistite, že napájanie bolo odpojené.
- V prípade potreby zariadenie jemne utrite čistou handričkou a malým množstvom etanolu.
- Ak sa zariadenie používa spôsobom, ktorý výrobca neuvádza, môže dôjsť k zníženiu ochrany poskytovanej zariadením.
- Objektív čistite mäkkou a suchou tkaninou alebo papierovým obrúskom, aby sa nepoškriabla.

Prevádzkové prostredie

- Zabezpeczę, aby przewádzkové prostredie spĺňalo požiadavky zariadenia. Prévádzková teplota musí byť - 30 °C až 55 °C (-22 °F až 131 °F) a prévádzková vlhkosť musí byť 5 % až 95 %.
- Zariadenie NEVYSTAVUJTE silnému elektromagnetickému žiareniu ani prašnému prostrediu.
- Sošovkou NEMIERTE na slnko ani na žiadny iný silný zdroj svetla.

● Zariadenie umiestnite v suchom a dobre vetranom prostredí.

● Nemontujte zariadenie na povrchy, ktoré vibrujú, ani na miesta vystavené nárazom (zanedbanie môže spôsobiť poškodenie zariadenia).

● Toto zariadenie nie je vhodné na používanie na miestach, na ktorých sa môžu vyskytovať deti.

Núdzový režim

Ak zo zariadenia vychádza dym, zápach alebo hluk, ihneď vypnite napájanie, odpojte napájací kábel a obráťte sa na servisné stredisko.

Laser

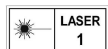

Prí používaní akéhokoľvek laserového vybavenia zabezpečte, aby objektív zariadenia nebol vystavený laserovému lúču, inak sa môže vypáliť. Laserové žiarenie vysielané zo zariadenia môže spôsobiť zranenie očí, popálenie pokožky alebo zapálenie horľavých látok. Pred zapnutím funkcie merania vzdialenosti laserom skontrolujte, či sa pred laserovou sošovkou nenachádza žiadna osoba ani horľavá látka. Zariadenie nenechávajte na mieste, kde by k nemu mohli mať prístup deti. Vlnová dĺžka je 905 nm a max. výstupný výkon je menší ako 1 mW. Podľa normy IEC 60825-1:2014, EN 60825-1:2014+A11:2021 a EN50689: 2021 je tento laserový výrobok klasifikovaný ako laserový výrobok triedy 1.

Adresa výrobcu

Miestnosť 313, Krídlo B, Budova 2, Ulica Danfeng 399, Obvod Xixing, Okres Binjiang, Hangzhou, Zhejiang 310052, Čína
Hangzhou Microimage Software Co., Ltd.

POZNÁMKA O SÚLADE S PREDPISMI: Produkty z radu teplocitlivých prístrojov môžu podliehať exportnej regulácii v rôznych krajinách alebo regiónoch vrátane napríklad Spojených štátov amerických, Európskeho únie, Spojeného kráľovstva prípadne aj krajín Wassaenskeho usporiadania. Ak máte v úmysle prenášať, exportovať alebo re-exportovať produkty z radu teplocitlivých prístrojov cez hranice medzi rôznymi krajinami, poraďte sa so svojim odborným expertom na legislatívu alebo súlad s predpismi alebo miestnymi úradmi verejnej správy, či existuje povinnosť mať exportné povolenie.

Polski

Informacje dotyczące przepisów

Te klauzule dotyczą tylko produktów z odpowiednimi oznaczeniami lub etykietami.

Deklaracja zgodności z dyrektywami UE

CE Ten produkt i ewentualnie dostarczone razem z nim akcesoria oznaczone symbolem „CE” potwierdzającym zgodność z odpowiednimi ujednoliconymi normami europejskimi, uwzględnionymi w dyrektywie 2014/30/EU (EMCD), dyrektywie 2014/35/EU (LVD), dyrektywie 2011/65/EU (RoHS) i dyrektywie 2014/53/EU. Firma Hangzhou Microimage Software Co., Ltd. niniejszym deklaruje, że to urządzenie o nazwie podanej na etykiecie jest zgodne z dyrektywą 2014/53/EU. Deklaracja zgodności z dyrektywami UE jest dostępna w następującej witrynie internetowej: <https://www.hikmicrotech.com/en/support/download-center/declaration-of-conformity/>

Pasma częstotliwości i moc (CE)

Pasma częstotliwości i dopuszczalne wartości graniczne znamionowej mocy promieniowanej (transmisja i/lub przewodzenie) tego urządzenia radiowego są następujące:

Wi-Fi 2,4 GHz (2,400 – 2,4835 GHz): 20 dBm;
5 GHz (5,15–5,25 GHz): 23 dBm

W przypadku urządzeń dostarczanych bez zasilacza należy użyć markowego zasilacza. Aby uzyskać więcej informacji dotyczących wymaganego zasilania, należy skorzystać ze specyfikacji produktu.

W przypadku urządzeń dostarczanych bez baterii należy użyć markowej baterii. Aby uzyskać więcej informacji dotyczących wymaganego baterii, należy skorzystać ze specyfikacji produktu.



Dyrektywa 2012/19/EU w sprawie zużytego sprzętu elektrycznego i elektronicznego (WEEE):

Produktów oznaczonych tym symbolem nie wolno utylizować na obszarze Unii Europejskiej jako niesegregowane odpady komunalne. Aby zapewnić prawidłowy recykling tego produktu, należy zwrócić go do lokalnego dostawcy przy zakupie równoważnego nowego urządzenia lub utylizować go w wyznaczonym punkcie selektywnej zbiórki odpadów. Aby uzyskać więcej informacji, zobacz www.recyclethis.info.



Dyrektywa 2006/66/EC w sprawie baterii i akumulatorów i zmieniająca ją dyrektywa 2013/56/EU: Ten produkt zawiera baterię, której nie wolno utylizować na obszarze Unii Europejskiej jako niesegregowane odpady komunalne.

Szczegółowe informacje dotyczące baterii zamieszczone w dokumentacji produktu. Bateria jest oznaczona tym symbolem, który może także zawierać litery wskazujące na zawartość kadmu (Cd), ołowiu (Pb) lub rtęci (Hg). Aby zapewnić prawidłowy recykling baterii, należy zwrócić ją do dostawcy lub przekazać do wyznaczonego punktu zbiórki. Aby uzyskać więcej informacji, zobacz www.recyclethis.info.

Zalecenia dotyczące bezpieczeństwa

Te zalecenia umożliwiają prawidłowe korzystanie z produktu i zapobieganie zagrożeniu użytkowników lub zniszczeniu wyposażenia. Przed użyciem urządzenia należy przeczytać wszystkie zalecenia dotyczące bezpieczeństwa.

Przepisy i rozporządzenia

Produkt powinien być użytkowany zgodnie z lokalnymi rozporządzeniami dotyczącymi bezpieczeństwa korzystania z urządzeń elektrycznych.

Transport

- Podczas transportu urządzenie powinno być umieszczone w oryginalnym lub podobnym opakowaniu.
 - Należy zachować opakowanie urządzenia.
- W przypadku wystąpienia usterki urządzenia należy zwrócić je do zakładu produkcyjnego w oryginalnym opakowaniu.
- Producent nie ponosi odpowiedzialności za uszkodzenie urządzenia na skutek transportu bez oryginalnego opakowania.
 - Należy chronić urządzenie przed upadkiem lub udarami mechanicznymi. Nie używać urządzenia przed zakłóceniami magnetycznymi.

Zasilanie

● Jeżeli w pakiecie z urządzeniem dostarczany jest zasilacz, należy używać wyłącznie tego zasilacza. Jeżeli zasilacz nie jest dostarczany w pakiecie z urządzeniem, należy używać zasilacza zgodnego z wymaganiami dotyczącymi źródeł zasilania z własnym ograniczeniem (LPS, Limited Power Source). Informacje

dotyczące wymaganego zasilania podano na etykiecie produktu.

- Należy upewnić się, że wtyczka jest prawidłowo podłączona do gniazda sieci elektrycznej.
- NIE wolno podłączać wielu urządzeń do jednego zasilacza, ponieważ może to spowodować przegrzanie lub zagrożenie pożarowe na skutek przeciążenia.

Bateria

- Urządzenie jest zasilane przy użyciu zewnętrznej baterii typu 18650 o wymiarach 19 mm × 70 mm, napięciu znamionowym 3,6 V i pojemności 3200 mAh.
- Wbudowana akumulatorowa bateria litowa-jonowa ma wymiary 23 mm × 67 mm, napięcie znamionowe 3,6 V i pojemność 3350 mAh.
- PRZESTROGA: Zainstalowanie nieodpowiedniej baterii może spowodować wybuch. Baterie należy wymieniać tylko na baterie tego samego typu lub ich odpowiedniki.
- Nie można instalować baterii o nieodpowiednich wymiarach, które mogą powodować awarie urządzenia.
- Zainstalowanie nieodpowiedniej baterii może spowodować zagrożenie (dotyczy to na przykład niektórych baterii litowych).
- Jeżeli konieczny jest zakup baterii, należy uwzględnić zalecenia producenta urządzenia.
- Baterie zakupione przez użytkowników muszą spełniać odpowiednie międzynarodowe normy dotyczące bezpieczeństwa baterii (np. normy EN/IEC).
- Należy korzystać z baterii dostarczanych przez markowego producenta. Aby uzyskać więcej informacji dotyczących wymaganej baterii, należy skorzystać ze specyfikacji produktu.
- Zużyte baterie należy utylizować zgodnie z instrukcjami.

- Jeżeli urządzenie nie będzie używane przez dłuższy czas, należy wyjąć z niego baterię.
- Jeżeli bateria jest przechowywana przez dłuższy czas, należy naładować ją całkowicie co pół roku, aby zapewnić jej prawidłowy stan techniczny. Ignorowanie tego zalecenia może spowodować uszkodzenie.
- Wbudowana bateria nie jest przystosowana do demontażu przez użytkownika. Jeżeli konieczne jest wykonanie naprawy, należy skontaktować się z producentem.
- Jeżeli bateria zewnętrzna nie zostanie zainstalowana, a wbudowana bateria zostanie rozładowana, uruchomienie urządzenia nie będzie możliwe.
- Podczas ładowania temperatura baterii powinna należeć do zakresu od 0°C do 45°C.
- Wrzucenie baterii do ognia lub rozgrzanego pieca albo zgniecenie lub przecięcie baterii może spowodować wybuch.
- Wysoka temperatura w otoczeniu może spowodować wybuch baterii albo wyciek palnej cieczy lub gazu.
- Należy upewnić się, że żadne palne materiały nie znajdują się w promieniu dwóch metrów wokół ładowarki podczas ładowania.
- NIE WOLNO umieszczać urządzenia z baterią lub samej baterii w pobliżu źródeł ciepła lub ognia.

- Należy chronić urządzenie przed bezpośrednim światłem słonecznym.
- NIE wolno umieszczać baterii w miejscu dostępnym dla dzieci.
- NIE wolno połykać baterii, ponieważ może to spowodować oparzenia chemiczne.

Konserwacja

- Jeżeli produkt nie działa prawidłowo, skontaktuj się z dystrybutorem lub najbliższym centrum serwisowym. Producent nie ponosi odpowiedzialności za problemy spowodowane przez nieautoryzowane prace naprawcze lub konserwacyjne.

- Przed przystąpieniem do konserwacji urządzenia należy upewnić się, że zasilanie zostało odłączone.
- Należy przetrzeć urządzenie ostrożnie czystą ściereczką zwilżoną niewielką ilością etanolu, jeżeli jest to konieczne.

- Użycie urządzenia niezgodnie z zaleceniami może spowodować anulowanie gwarancji producenta.

- Należy oczyścić obiektyw mięką, suchą ściereczką lub specjalnym papierem, który nie powoduje zarysowania.

Warunki otoczenia

- Należy upewnić się, że warunki otoczenia spełniają wymagania określone przez producenta urządzenia. Podczas użytkowania urządzenia temperatura otoczenia powinna wynosić od -30°C do +55°C, a wilgotność powietrza powinna wynosić od 5% do 95%.
- Należy chronić urządzenie przed silnym promieniowaniem elektromagnetycznym oraz kurzem i pyłem.
- NIE wolno kierować obiektywem w stronę słońca lub innego źródła intensywnego światła.
- Urządzenie należy umieścić w suchym i odpowiednio wentylowanym miejscu.
- Nie wolno instalować urządzenia w lokalizacjach, w których występują wibracje lub udary mechaniczne (ignorowanie tego zalecenia może spowodować uszkodzenie wyposażenia).
- Urządzenie nie powinno być używane w lokalizacjach, w których mogą przebywać dzieci.

Poważne awarie

Jeżeli urządzenie wydziela dym lub intensywny zapach albo emituje hałas, należy niezwłocznie wyłączyć zasilanie i odłączyć przewód zasilający, a następnie skontaktować się z centrum serwisowym.

Laser

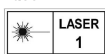

Jeżeli używane jest wyposażenie laserowe, należy upewnić się, że obiektyw urządzenia nie jest oświetlany przez wiązkę lasera, ponieważ może to spowodować jego spalanie. Promieniowanie laserowe emitowane przez urządzenie może spowodować zranienie oczu, oparzenie skóry lub zapłon substancji palnych. Przed włączeniem dalmierza laserowego należy upewnić się, że żadne osoby lub substancje palne nie znajdują się na ścieżce wiązki lasera. Nie wolno umieszczać urządzenia w miejscu dostępnym dla dzieci. Długość fali wynosi 905 nm, a maksymalna moc wyjściowa jest mniejsza niż 1 mW. Zgodnie z IEC 60825-1:2014, EN 60825-1:2014+A11:2021 oraz EN50689:2021, ten produkt laserowy jest klasyfikowany jako produkt laserowy Klasy 1.

Adres producenta

Room 313, Unit B, Building 2, 399 Danfeng Road, Xixing Subdistrict, Binjiang District, Hangzhou, Zhejiang 310052, Chiny
Hangzhou Microimage Software Co., Ltd.

UWAGA DOTYCZĄCA ZGODNOŚCI Z PRZEPISAMI: Produkty termowizyjne mogą podlegać kontroli eksportu w różnych krajach lub regionach, takich jak Stany Zjednoczone, Wielka Brytania lub kraje członkowskie Unii Europejskiej, które sygnowały porozumienie Wassenaar. Jeżeli planowane jest przesyłanie, eksportowanie lub reeksportowanie produktów termowizyjnych przez granice państw, należy skonsultować się z ekspertem w dziedzinie prawa lub zgodności z przepisami albo lokalnymi urzędami administracji państwowej, aby uzyskać informacje dotyczące wymaganej licencji eksportowej.

Magyar

Szabályozással kapcsolatos információk

Ezek a cikkelyek kizárólag a megfelelő jelt vagy információt viselő termékekre vonatkoznak.

EU megfelelési nyilatkozat

 Ez a termék és a mellékelt tartozékai (ha vannak) a „CE” jelzést viselik, így megfelelnek a 2014/30/EU (EMCD), a 2014/35/EU (LVD) és a 2011/65/EU (RoHS) és a 2014/53/EU irányelvben felsorolt harmonizált európai szabványoknak. A Hangzhou Microimage Software Co., Ltd. ezzel kijelenti, hogy ez az eszköz (lásd a címkén) megfelel a 2014/53/EU irányelvnek. Az EU megfelelési nyilatkozat teljes szövege a következő internetcímen érhető el: <https://www.hikmicrotech.com/en/support/download-center/declaration-of-conformity/>

Frekvenciasávok és teljesítmény (CE-jelöléshez)

Az alábbi rádióberendezésre érvényes frekvenciasávok és a leadott teljesítmény (sugárzott és/vagy vezetett) névleges határértékei a következők:
Wi-Fi 2,4 GHz (2,4 GHz – 2,4835 GHz): 20 dBm;
5 GHz (5,15 GHz–5,25 GHz): 23 dBm

Ha az eszközhöz nincs mellékelve tápadapter, használjon minősített gyártó által készített tápadaptert. A tápellátással szembeni részletes követelmények a termék műszaki adataiban vannak feltüntetve. Ha az eszközhöz nincs mellékelve akkumulátor vagy elem, használjon minősített gyártó által biztosított akkumulátort vagy elemet. Az akkumulátorral szembeni részletes követelmények a termék műszaki adataiban vannak feltüntetve.



2012/19/EU irányelv (WEEE irányelv): Az ezzel a jelzéssel ellátott termékek nem lehet szelektálatlan kommunális hulladékként kislejtezni az Európai Unióban. A megfelelő újrahasznosítás érdekében vigye vissza ezt a terméket helyi forgalmazóhoz, amikor új, egyenértékű berendezést vásárol, vagy adja le a kijelölt gyűjtőhelyeken. További információért keresse fel az alábbi honlapot: www.recyclethis.info.



2006/66/EK irányelv és annak 2013/56/EU kiegészítése (RoHS-irányelv): Ez a termék olyan akkumulátort tartalmaz, amelyet az Európai Unióban tilos szelektálatlan kommunális hulladékként ártalmatlanítani. A termékdokumentációban további információkat talál az akkumulátorról. Az akkumulátort ezzel a jelzéssel van ellátva. A jelzésen megtalálhatók lehetnek a kadmiumot (Cd), ólmot (Pb) vagy higanyt (Hg) jelző betűjelek. A megfelelő újrahasznosítás érdekében vigye vissza az akkumulátort a forgalmazóhoz, vagy juttassa el egy kijelölt gyűjtőhelyre. További információért keresse fel az alábbi honlapot: www.recyclethis.info.

Biztonsági utasítások

Ezen utasítások célja annak biztosítása, hogy a felhasználó a terméket megfelelően tudja használni veszély vagy vagyon veszteség elkerülése érdekében. Kérjük, használat előtt figyelmesen olvassa el az összes biztonsági információt.

Törvények és szabályok

A termék használatakor szigorúan be kell tartani a helyi elektromos biztonsági előírásokat.

Szállítás

- Szállítás alkalmával tartsa a terméket az eredeti vagy ahhoz hasonló csomagolásban.
- Minden csomagolóanyagot őrizzen meg a későbbi felhasználás érdekében. Hiba esetén az eredeti csomagolásában kell a készüléket visszaküldenie a gyártónak.

● Az eredeti csomagolástól eltérő csomagolás a termék sérülését okozhatja. A vállalat ez esetben nem vállal semmilyen felelősséget.

● Ne ejtse le és ne tegye ki ütődésnek a készüléket.

● Tartsa távol a készüléket a mágneses zavarforrásoktól.

Tápellátás

- Annymilyenben a készülék csomagja tartalmaz hálózati adaptert, kizárólag a mellékelt adaptert használja. Ha a csomag nem tartalmaz hálózati adaptert, bizonyosodjon meg, hogy a használt hálózati adapter vagy más tápegységek megfelelnek a korlátozott áramforrásokra vonatkozó előírásoknak. A tápegység teljesítményének paramétereit a termék címkéjén találhatja.
- Ellenőrizze, hogy a tápcsatlakozó stabilan van-e csatlakoztatva a konnektorhoz.
- NE csatlakoztasson több készüléket egy hálózati adapterre, hogy elkerülje a túlterhelés okozta túlmelegedést vagy tűzveszélyt.

Akkumulátor

- A készülék 18650-es típusú, külső, újratölthető akkumulátorral működik, amelynek mérete 19 mm × 70 mm. Az akkumulátor névleges feszültsége 3,6 V, a kapacitása pedig 3200 mAh.
- A beépített akkumulátor típusa újratölthető lítium-ion akkumulátor, amelynek mérete 23 mm × 67 mm. A névleges feszültség 3,635 V, a kapacitása pedig 3350 mAh.
- VIGYÁZAT: Az akkumulátor nem megfelelő típusúra cserélése robbanásveszélyt idézhet elő. Csak azonos, vagy egyenértékű típusra cserélje.
- Nem megfelelő méretű akkumulátorok nem szerelhetők be, és ugyanakkor rendellenes leállást okozhatnak.
- Az elem nem megfelelő típusúval történő helyettesítése hatástalanná tehet egy biztonsági berendezést (például bizonyos típusú lítiumion-akkumulátorok esetében).
- Kérjük, szükség esetén a gyártó által javasolt típusú akkumulátort szerezzen be.
- A felhasznált ólmi vásárolt akkumulátoroknak meg kell felelniük az akkumulátorok biztonságára vonatkozó nemzetközi szabványoknak (pl. EN/IEC-szabványok).
- Csak minősített gyártó által készített elemet használjon. Az akkumulátorral szembeni részletes követelmények a termék műszaki adataiban vannak feltüntetve.
- A használt elemeket az utasításoknak megfelelően semlegesítse.
- Vegye ki az akkumulátort, ha hosszabb ideig nem használja a készüléket.
- Az akkumulátor hosszútávú tárolásakor az akkumulátor minőségének biztosítása érdekében ellenőrizze fél évente, hogy az teljesen fel van-e töltve. Ellenkező esetben rongálódás következhet be.
- A beépített akkumulátor nem vehető ki. Kérjük, forduljon a gyártóhoz, ha javítás szükséges.
- Helyezze be a külső akkumulátort, mielőtt a beépített akkumulátor lemerülne, különben a készülék nem kapcsolható be.
- Figyeljen arra, hogy az akkumulátor hőmérséklete töltés közben legyen 0 °C és 45 °C között.
- Tilos az elemet tűzbe vagy forró sütőbe helyezni, illetve összetörni vagy szétvágni, mert ez robbanást okozhat.
- Tilos az akkumulátort rendkívül magas hőmérsékleten vagy alacsony légnyomású környezetben hagyni, mert ez robbanásához vagy gyúlékony folyadék, illetve gáz szivárgásához vezethet.
- Ügyeljen arra, hogy töltés közben az akkumulátortól 2 méteres körzetén belül ne legyenek éghető anyagok.
- NE helyezze az akkumulátort tartalmazó készüléket hőforrás vagy nyílt láng közelébe. Óvja a közvetlen napsütéstől.

- Tartsa az akkumulátort gyermekektől TÁVOL.
- NE nyelje le az akkumulátort, hogy elkerülje a vegyi égési sérüléseket.

Karbantartás

- Ha a termék NEM működik megfelelően, forduljon a kereskedőhöz vagy a legközelebbi szervizközponthoz. Nem vállalunk felelősséget az illetéktelen javításból vagy karbantartásból eredő károkért.
- Az eszköz karbantartása előtt győződjön meg arról, hogy az eszközt áramtalanították.
- Törölje le a készüléket egy tiszta ruhával és kis mennyiségű etanollal, ha szükséges.
- Ha a készüléket nem a gyártó által meghatározott módon használja, a védelem szintje csökkenhet.
- A karcolódás elkerülése érdekében tisztítsa a lencsét puha, száraz kendővel vagy tisztítópapírral.

Használati környezet

- Bizonyosodjon meg, hogy a használati környezet megfelel a készülék előírásainak. Az üzemi hőmérséklet -30°C és 55°C között, az üzemi páratartalom 5% és 95% között lehet.
- NE TEGYE ki a készüléket erős elektromágneses sugárzásnak vagy poros környezetnek.
- NE IRÁNYÍTSA az objektívet a Nap vagy más erős fényforrás irányába.
- A készüléket száraz és jól szellőző környezetben helyezze el.
- Ne szerelje a készüléket rezgő felületre, vagy olyan helyre, ahol rázkódás érheti (ellenkező esetben a készülék károsodhat).
- Ez a berendezés nem használható olyan helyen, ahol gyermekek lehetnek jelen.

Vészhelyzet

Ha a készülék füstöt, furcsa szagot vagy zajt bocsát ki, azonnal kapcsolja ki, húzza ki a tápkábelt, majd forduljon a szervizközponthoz.

Lézer

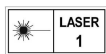

Ha bármilyen lézerekészülékét használ, biztosítsa, hogy a készülék lencséjét ne érje a lézersugár, különben az károsíthat.

A készülékből származó lézersugárzás szemsérüléseket eredményezhet, bőr vagy éghető anyagok égését okozhatja. Mielőtt engedélyezné a lézeres távolságmérési funkciót, bizonyosodjon meg, hogy nincsenek emberek vagy gyúlékony anyagok a lézercső előtt. Ne helyezze az eszközt olyan helyre, ahol gyermekek elérhetik. A hullámhossz 905 nm, a maximális kimeneti teljesítmény pedig kevesebb mint 1 mW. Az IEC 60825-1:2014, EN 60825-1:2014+A11:2021 és EN 50689:2021 alapján: Ez a lézertermék 1. osztályú lézertermékné minősül.

A gyártó címe

313-as szoba, B egység, 2-es épület, 399 Danfeng Road, Xixing alkerület, Binjiang kerület, Hangzhou, Zhejiang 310052, Kína
Hangzhou Microimage Software Co., Ltd.

MEGFELELŐSÉGI MEGJEGYZÉS: A termográfias sorozat termékeire exportszabályozás vonatkozhat különböző régiókban és országokban, pl. az Egyesült Államokban, az Európai Unióban, az Egyesült Királyságban és/vagy a wassenaari egyezmény más tagországaiban. Ha a termográfias sorozat termékeit különböző országok közt szeretné szállítani, exportálni vagy újraexportálni, tájékozódjon a szükséges exportengedélyekről és követelményekről egy jogi vagy megfelelőségi szakértőnél, vagy a helyi hatóságoknál.

Română

Informații de reglementare

Aceste clauze se aplică numai produselor care poartă marca sau informațiile companiilor noastre.

Declarație de conformitate UE



Acest produs și, dacă este cazul, și accesoriile furnizate sunt însemnate cu marcajul „CE” și, drept urmare, sunt conforme cu standardele europene armonizate aplicabile, enumerate în Directiva 2014/30/UE (EMCD), Directiva 2014/35/UE (LVD), Directiva 2011/65/UE (RoHS), Directive 2014/53/UE. Prin prezența, Hangzhou Microimage Software Co., Ltd. declară că acest dispozitiv (a se consulta eticheta) este conform cu Directiva 2014/53/UE. Textul integral al declarației de conformitate UE este disponibil în următoarea adresă de internet: <https://www.hikmicrotech.com/en/support/download-center/declaration-of-conformity/>

Benzi de frecvență și putere (pentru CE)

Limitele nominale pentru benzile de frecvență și puterea de transmisie (radiată și/sau condusă) aplicabile următoarelor echipamente radio sunt următoarele: Wi-Fi 2,4 GHz (de la 2,4 GHz până la 2,4835 GHz): 20 dBm; 5 GHz (între 5,15 GHz și 5,25 GHz): 23 dBm

Dacă dispozitivul a fost furnizat fără un adaptor de alimentare, folosiți adaptorul de alimentare furnizat de un producător calificat. Consultați specificațiile produsului pentru cerințele detaliate de alimentare. Dacă dispozitivul a fost furnizat fără o baterie, folosiți bateria furnizată de un producător calificat. Consultați specificațiile produsului pentru cerințele detaliate privind bateria.



Directiva 2012/19/UE (directiva DEEE): produsele marcate cu acest simbol nu pot fi eliminate ca deșeuri municipale nesortate în Uniunea Europeană. Pentru o reciclare adecvată, returnați acest produs furnizorului local la achiziționarea unui echipament nou echivalent sau predați-l într-unul dintre punctele de colectare desemnate. Pentru mai multe informații, consultați: www.recyclethis.info.



Directiva 2006/66/CE și modificarea acesteia 2013/56/UE (directiva privind bateriile): acest produs conține o baterie care nu poate fi eliminată ca deșeu municipal nesortat în Uniunea Europeană. Consultați documentația produsului pentru informații specifice despre baterie. Bateria este marcată cu acest simbol, care poate include litere pentru a indica cadmiul (Cd), plumbul (Pb) sau mercurul (Hg). Pentru o reciclare corectă, returnați bateria furnizorului dvs. sau la un punct de colectare desemnat. Pentru mai multe informații, consultați: www.recyclethis.info.

Instrucțiuni de siguranță

Aceste instrucțiuni sunt menite să asigure că utilizatorul poate utiliza corect produsul pentru a evita pericolul sau pierderea proprietății. Vă rugăm să citiți cu atenție toate informațiile de siguranță înainte de utilizare.

Legi și reglementări

Utilizarea produsului trebuie să respecte cu strictețe reglementările locale de siguranță electrică.

Transport

- Păstrați dispozitivul în ambalajul original sau similar în timpul transportului.
- După dezambalare, păstrați toate ambalajele pentru o viitoare utilizare. În cazul în care a apărut vreun defect, trebuie să returnați dispozitivul în fabrică cu ambalajul original.
- Transportul fără ambalajul original poate duce la deteriorarea dispozitivului, iar compania nu își asumă nici o responsabilitate pentru aceasta.

● NU scăpați produsul și NU îl supuneți la șocuri fizice. Țineți dispozitivul departe de interferența magnetică.

Alimentare electrică

- Dacă dispozitivul se furnizează cu un adaptor de alimentare, utilizați-l numai pe acesta. Dacă nu se furnizează niciun adaptor de alimentare, asigurați-vă că adaptorul sau o altă alimentare electrică este compatibilă cu sursa de alimentare limitată. Pentru parametrii de ieșire ai alimentării electrice, consultați eticheta produsului.
- Asigurați-vă că ștecherul este conectat corect la priză de curent.
- NU conectați mai multe dispozitive la un adaptor de alimentare pentru a evita pericolul de supraîncălzire sau de incendiu.

Baterie

- Tipul bateriei reincărcabile este 18650, iar dimensiunea bateriei este de 19 mm × 70 mm. Tensiunea nominală este 3,6 V și capacitatea bateriei este 3200 mAh.
- Bateria încorporată este litiu-ion reincărcabilă, iar dimensiunea acesteia este de 23 mm × 67 mm. Tensiunea nominală este de 3,6 V, iar capacitatea bateriei este de 3350 mAh.
- ATENȚIE: Risc de explozie dacă bateria este înlocuită cu una de tip incorect. Înlocuiți numai cu același tip sau un tip echivalent.
- Nu pot fi instalate baterii de dimensiuni necorespunzătoare, deoarece acestea pot provoca oprită anormală a dispozitivului.
- Înlocuirea necorespunzătoare a bateriei cu un tip incorect poate anula o protecție (de exemplu, în cazul unor tipuri de baterii cu litiu).
- Vă rugăm să achiziționați tipul de baterie recomandat de producător, dacă este necesar.
- Bateriile achiziționate de utilizatori trebuie să respecte standardele internaționale relevante privind siguranța bateriilor (de exemplu, standarde EN/IEC).
- Utilizați bateria furnizată de un producător calificat. Consultați specificațiile produsului pentru cerințele detaliate privind bateria.
- Aruncați bateriile uzate în conformitate cu instrucțiunile.
- Scoateți bateria dacă nu utilizați dispozitivul o perioadă lungă de timp.
- Pentru depozitarea pe termen lung a bateriei, asigurați-vă că aceasta este complet încărcată la fiecare jumătate de an pentru a asigura calitatea bateriei. În caz contrar, pot apărea daune.
- Bateria încorporată nu poate fi demontată. Vă rugăm să contactați producătorul pentru reparații, dacă este necesar.
- Instalați bateria externă înainte ca bateria încorporată să se epuizeze, altfel dispozitivul nu poate fi pornit.
- Asigurați-vă că temperatura bateriei este între 0°C și 45°C (32°F și 113°F) atunci când o încărcați.
- Nu aruncați bateria în foc sau într-un cutor incins și nici nu striviți sau tăiați mecanic bateria, deoarece aceasta poate provoca o explozie.
- Nu lăsați bateria într-un mediu înconjurător cu temperatură extrem de ridicată sau cu o presiune scăzută a aerului, care poate duce la o explozie sau la scurgerea de lichid sau gaz inflamabil.
- Confirmați că nu există material inflamabil la 2 m de încărcător în timpul încărcării.
- NU așezați dispozitivul lângă baterie sau bateria lângă sursa de încălzire sau de incendiu. Evitați lumina directă a soarelui.
- NU așezați bateria la îndemâna copiilor.
- NU înghițiți bateria pentru a evita arsurile chimice.

Întreținere

● În cazul în care produsul nu funcționează corect, vă rugăm să contactați dealerul sau cel mai apropiat centru de service. Nu ne asumăm nicio responsabilitate pentru problemele cauzate de reparații sau întreținere neautorizate.

- Înainte de întreținere, asigurați-vă că alimentarea cu curent a fost deconectată.
- Ștergeți ușor aparatul cu o cârpă curată și o cantitate mică de etanol, dacă este necesar.
- În cazul în care echipamentul este utilizat într-un mod care nu este specificat de producător, protecția oferită de dispozitiv poate fi afectată.
- Curățați lentila cu o cârpă moale și uscată sau cu hârtie de șters pentru a evita zgărierea acesteia.

Utilizarea mediului

- Asigurați-vă că mediul de funcționare îndeplinește cerințele dispozitivului. Temperatura de funcționare este cuprinsă între -30°C și 55°C (-22°F și 131°F), iar umiditatea de funcționare este cuprinsă între 5% și 95%.
- NU expuneți dispozitivul la radiații electromagnetice ridicate sau în medii cu praf.
- NU îndreptați obiectivul la soare sau la orice altă lumină strălucitoare.
- Așezați dispozitivul într-un mediu uscat și bine ventilat.
- Evitați instalarea echipamentului pe suprafețe cu vibrații sau în locuri supuse la șocuri (neglijarea poate provoca deteriorarea echipamentului).
- Acest echipament nu este adecvat pentru utilizarea în locații în care este posibil să fie prezenți copii.

Urgență

Dacă de la dispozitiv apar fum, miros sau zgomot, opriți imediat alimentarea, deconectați cablul de alimentare și contactați centrul de service.

Laser

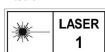

Când utilizați orice echipament laser, asigurați-vă că lentila dispozitivului nu este expusă la raza laser, altfel se poate arde. Radiația laser emisă de dispozitiv poate provoca leziuni oculare, arsuri ale pielii sau substanțe inflamabile. Înainte de a activa funcția de măsurare a distanței cu laser, asigurați-vă că în fața lentilei laserului nu se află persoane sau substanțe inflamabile. Nu plasați dispozitivul acolo unde minorii îl pot prelua. Lungimea de undă este de 905 nm, iar puterea de ieșire maximă este mai mică de 1 mW. În conformitate cu IEC 60825-1:2014, EN 60825-1:2014+A11:2021 și EN50689:2021, acest produs laser este clasificat ca produs laser din Clasa 1.

Adresa de fabricație

Camera 313, Unitatea B, Clădirea 2, 399 Danfeng Road, subdistrictul Xixing, districtul Binjiang, Hangzhou, Zhejiang 310052, China
Hangzhou Microimage Software Co., Ltd.

NOTIFICARE DE CONFORMITATE: Produsele din seria termică pot fi supuse controalelor exporturilor în diferite țări sau regiuni, inclusiv, fără limitare, Statele Unite ale Americii, Uniunea Europeană, Regatul Unit și/sau alte țări membre ale Aranjamentului de la Wassenaar. Vă rugăm să consultați expertul juridic sau de conformitate profesional sau autoritățile administrației locale pentru orice cerințe necesare privind licența de export dacă intenționați să transferați, să exportați, să reexportați produsele din seria termică între diferite țări.

Български

Регулаторна информация

Тези клаузи важат само за продуктите със съответната маркировка или информация.

Декларация за съответствие наЕC



Този продукт и, ако е приложимо, доставените с него аксесоари имат маркировка „CE“ за съответствие с приложимите хармонизирани европейски стандарти, изброени в Директива 2014/30/ЕС относно електромагнитната съвместимост (EMCD), Директива 2014/35/ЕС относно електрическо оборудване с ниско напрежение (LVD), Директива 2011/65/EU относно ограничението на опасните вещества (RoHS), Директива 2014/53/ЕС. С настоящото Hangzhou Microimage Software Co., Ltd. декларира, че това устройство (вж. етикета) съответства на изискванията на Директива 2014/53/ЕС.

Пълният текст на ЕС декларацията за съответствие е наличен на следния интернет адрес: <https://www.hikmicrotech.com/en/support/download-center/declaration-of-conformity/>

Честотни ленти и мощност (за SE)

Номиналните граници на честотните ленти и предавателната мощност (излъчвана и/или провеждана), приложими за следното радиооборудване, са както следва:

Wi-Fi 2,4 GHz (2,4 GHz до 2,4835 GHz): 20 dBm;
5 GHz (5.15 GHz до 5.25 GHz): 23 dBm

При устройства, които се доставят без адаптер за захранване, използвайте адаптер за захранване от квалифициран производител. Вижте подробности относно изискванията за захранване в спецификациите на продукта.

При устройства, които се доставят без батерия, използвайте батерия от квалифициран производител. Вижте подробности относно изискванията за батерията в спецификациите на продукта.



Директива 2012/19/ЕС относно отпадъци от електрически и електронно оборудване (OEE): Продуктите, отбелязани с този символ, не могат да бъдат изхвърляни заедно с битовите отпадъци в Европейския съюз. За да бъде рециклиран правилно, този продукт трябва да бъде върнат на местния доставчик при покупка на еквивалентно ново оборудване, или да бъде предаден в съответния пункт за рециклиране. За повече информация вижте: www.recyclethis.info.



Директива 2006/66/ЕО, изменена с Директива 2013/56/ЕС, относно батериите: Този продукт съдържа батерия, която не може да бъде изхвърляна заедно с битовите отпадъци в Европейския съюз. Вижте документацията на продукта за повече информация относно батерията. Батерията е отбелязана с този символ, който може да е придружен от букви, обозначаващи кадмий (Cd), олово (Pb) или живак (Hg). За да бъде рециклирана правилно, тази батерия трябва да бъде върната на местния доставчик или да бъде предадена в съответния пункт за рециклиране. За повече информация вижте: www.recyclethis.info.

Инструкции за безопасност

Тези инструкции са предназначени да информират потребителя как да използва продукта правилно, за да избегне рискове или повреда на имущество. Прочетете внимателно цялата информация за безопасност преди употреба.

Законова и нормативна уредба

При употреба на продукта трябва да се спазват местните разпоредби за електрическа безопасност.

Транспорт

● Поставете продукта в оригиналната опаковка или друга подобна опаковка, когато е необходимо да бъде транспортиран.

● След разопаковане запазете всички опаковки за бъдеща употреба. Ако възникне неизправност, трябва да върнете устройството на производителя с оригиналната опаковка.

● Транспортирането без оригинална опаковка може да доведе до повреда на устройството, за което компанията не носи никаква отговорност.

● Не изпускате продукта и не го подлагайте на удари. Дръжте устройството далеч от магнитни смущения.

Захранване

● Ако заедно с устройството е предоставен захранващ адаптер, използвайте само предоставения адаптер. Ако не е предоставен захранващ адаптер, уверете се, че захранващият адаптер или другото захранващо устройство, което използвате, отговаря на изискванията за ограничен източник на захранване. Направете справка с етикета на продукта за изходните параметри на захранването.

● Проверете дали щепселът е включен правилно в контакта.

● НЕ свързвайте няколко устройства към един адаптер за захранване, за да избегнете прегряване или риск от пожар при претоварване.

Батерия

● Външната акумулаторна батерия е тип 18650.

Размерът на батерията е 19 mm x 70 mm. Номиналното напрежение е 3,6 V, а капацитетът е 3200 mAh.

● Вградената батерия е тип акумулаторна литиево-йонна батерия. Размерът на батерията е 23 mm x 67 mm. Номиналното напрежение е 3,6 V, а капацитетът е 3350 mAh.

● **ВНИМАНИЕ:** При поставяне на неподходящ тип батерия съществува риск от експлозия. Сменяйте само с батерия от същия или еквивалентен тип.

● Не трябва да бъдат поставяни батерии с неподходящ размер, тъй като могат да предизвикат необичайно изключване на устройството.

● Неправилната смяна с неподходящ тип батерия може да повреди защитата (например някои видове литиеви батерии).

● Ако е необходимо, трябва да закупите батерии от типа, препоръчан от производителя.

● Закупените от потребителите батерии трябва да отговарят на съответните международни стандарти за безопасност на батериите (напр. EN/IEC стандарти).

● Използвайте батерията, доставена от квалифициран производител. Вижте подробности относно изискванията за батерията в спецификациите на продукта.

● Изхвърляйте използваните батерии в съответствие с инструкциите.

● Извадете батерията, ако не възнамерявате да използвате устройството за дълго време.

● При продължително съхранение на батерията тя трябва да бъде зареждана напълно на всеки шест месеца, за да запази качествата си. В противен случай може да възникне повреда.

● Вградената батерия не може да бъде демонтирана. Ако е необходимо да бъде ремонтирана, свържете се с производителя.

● Поставете външната батерия, преди вградената батерия да се източи или устройството да не може да се включи.

- При зареждане температурата на батерията трябва да бъде между от 0°C до 45°C (от 32°F до 113°F).
- Не извършвайте батерията в огън или нагорещена фурна, не подлагайте на механично раздробяване или рязане, тъй като това може да предизвика експлозия.
- Не оставяйте батерията в среда с изключително висока температура или ниско въздушно налягане, което може да доведе до експлозия или изтичане на запалима течност или газ.
- По време на зареждане на разстояние 2 m от зарядното устройство не трябва да има запалими материали.
- НЕ поставяйте устройството с батерия или само батерията близо до източник на топлина или огън. Избягвайте поставяне на пряка слънчева светлина.
- НЕ поставяйте батерията места, достъпни за деца.
- НЕ поглъщайте батерията, за да избегнете химически изгаряния.

Поддръжка

- Ако продуктът не работи правилно, свържете се с дистрибутора или с най-близкия сервизен център. Не поемаме отговорност за проблеми, предизвикани от неразрешен ремонт или поддръжка.
- Преди извършване на поддръжка на устройството се уверете, че захранването е изключено.
- Почиствайте внимателно устройството с чиста кърпа и малко количество етанол при необходимост.
- Ако използвате оборудването по начин, който не е предвиден от производителя, защитата на устройството може да бъде нарушена.
- Почиствайте обектива с мека суха кърпа или хартия, за да избегнете надраскване.

Околна среда

- Уверете се, че околната среда, в която работи устройството, отговаря на изискванията. Работната температура трябва да бъде от -30°C до 55°C (от -22°F до 131°F), а влажността на въздуха трябва да бъде от 5% до 95%.
- НЕ излагайте устройството на силно електромагнитно излъчване или в запаршена среда.
- НЕ насочвайте обектива към слънцето или друг източник на силна светлина.
- Поставяйте устройството в суха и добре вентилирана среда.
- Избягвайте инсталиране на оборудването върху вибриращи повърхности или на места, на които е възможно то да бъде ударено (непазването на това предупреждение може да доведе до повреда на оборудването).
- Оборудването не е подходящо за употреба на места, където може да бъде достигнато от деца.

Аварийни ситуации

Ако от устройството се появи дим, миризма или шум, прекъснете веднага електрозахранването и изключете захранващия кабел, след което се свържете със сервизния център.

Лазер

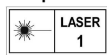

Когато използвате лазерно оборудване, не излагайте обектива на устройството на лазерните лъчи,

тъй като може да изгори. Лазерната радиация, излъчвана от устройството, може да предизвика нараняване на очите, изгаряне на кожата или възпламеняване на запалими вещества. Преди да активирате функцията за измерване на разстоянието с лазер се уверете, че пред лазерния обектив няма хора или запалими вещества. Не поставяйте устройството пред огледала, които

могат да отразят лъчите. Дължината на излъчваните вълни е 905 nm, а максималната изходна мощност е по-малко от 1 mW. Съгласно IEC 60825-1:2014, EN 60825-1:2014+A11:2021 и EN50689:2021, този лазерен продукт е класифициран като лазерен продукт от клас 1.

Адрес на производителя

Офис 313, Криво В, Сграда 2, Данфенг роуд 399, Подобласт Ксиксинг, Област Бинциан, Ханджоу, Джъдзян 310052, Китай
Hangzhou Microimage Software Co., Ltd.

ДЕКЛАРАЦИЯ ЗА СЪОТВЕТСТВИЕ: Продуктите от топлинната серия могат да подлежат на контрол на износа в отделни държави или региони, включително и без ограничение в САЩ, Европейския съюз, Обединеното кралство и/или други държави членки на Споразумението от Васенаар. Консултирайте се с правен или регулаторен специалист, или с местните органи, относно необходимите разрешителни за износ, ако възнамерявате да извършвате прехвърляне, експорт или ре-експорт на продукти от топлинната серия между различни държави.

Nederlands

Informatie met betrekking tot regelgeving

Deze clauses zijn alleen van toepassing op de producten die de overeenkomende marking of informatie dragen.

Nalevingsverklaring EU

CE Dit product en - indien van toepassing - de meegeleverde accessoirens dragen het merkteken "CE" en voldoen derhalve aan de toepasselijke geharmoniseerde Europese normen onder richtlijn 2014/30/EU (EMCD), richtlijn 2014/35/EU (LVD), richtlijn 2011/65/EU (RoHS), richtlijn 2014/53/EU. Hierbij verklaart Hangzhou Microimage Software Co., Ltd. dat dit apparaat (zie het etiket) in overeenstemming is met Richtlijn 2014/53/EU.

De volledige tekst van de EU-conformiteitsverklaring is beschikbaar op het volgende internetadres: <https://www.hikmicrotech.com/en/support/download-center/declaration-of-conformity/>

Frequentiebanden en vermogen (voor CE)

De nominale limieten voor frequentiebanden en zendvermogen (uitgestraald en/of geleid) die van toepassing zijn op de volgende radioapparatuur zijn als volgt:

Wi-Fi 2,4 GHz (2,4 GHz tot 2,4835 GHz): 20 dBm;
5 GHz (5,15 GHz tot 5,25 GHz): 23 dBm

Voor een apparaat zonder meegeleverde voedingsadapter, dient u de voedingsadapter te gebruiken van een gekwalificeerde fabrikant. Raadpleeg de productspecificaties voor nauwkeurig omschreven vereisten omtrent de voeding.

Voor een apparaat zonder meegeleverde batterij, dient u de batterij te gebruiken van een gekwalificeerde fabrikant. Raadpleeg de productspecificaties voor nauwkeurig omschreven vereisten omtrent de batterij.

Richtlijn 2012/19/EU (WEEE-richtlijn): Producten die met dit symbool zijn gemarkeerd mogen binnen de Europese Unie niet worden weggegooid als ongeorderd huishoudelijk afval. Lever dit product voor een juiste recycling in bij uw plaatselijke



leverancier bij aankoop van soortgelijke nieuwe apparatuur, of breng het naar daarvoor aangewezen inzamelpunten. Raadpleeg voor meer informatie: www.recyclethis.info.



Richtlijn 2006/66/EG en zijn amendement 2013/56/EU (Batterijrichtlijn): Dit product bevat een batterij die binnen de Europese Unie niet mag worden weggegooid als

ongesorteerd huishoudelijk afval. Zie de productdocumentatie voor specifieke informatie over de batterij. De batterij is gemarkeerd met dit symbool, dat letters kan bevatten die cadmium (Cd), lood (Pb) of kwik (Hg) aanduiden. Lever de batterij voor een juiste recycling in bij uw leverancier of bij een daarvoor aangewezen inzamelpunt. Raadpleeg voor meer informatie: www.recyclethis.info.

Veiligheidsinstructies

Deze instructies zijn bedoeld om te verzekeren dat de gebruiker het product juist kan gebruiken om gevaar of verlies van eigendommen te vermijden. Lees alle veiligheidsinformatie aandachtig door vóór het gebruik.

Wet- en regelgeving

Gebruik van het product moet in strikte overeenstemming met de plaatselijke elektrische veiligheidsvoorschriften plaatsvinden.

Transport

- Bewaar het apparaat in de originele of soortgelijke verpakking tijdens vervoer.
- Bewaar alle verpakkingen voor toekomstig gebruik. In het geval van een defect moet u het apparaat terugsturen naar de fabrikant met de originele verpakking.
- Transport zonder de originele verpakking kan leiden tot schade aan het apparaat, waarvoor wij geen verantwoordelijk erkennen.
- Laat het product niet vallen en stel het apparaat niet bloot aan schokken. Houd het toestel uit de buurt van magnetische velden.

Stroomvoorziening

- Als een voedingsadapter in de verpakking van het apparaat is geleverd, mag u alleen deze adapter gebruiken. Als er geen voedingsadapter is meegeleverd, moet u ervoor zorgen dat de voedingsadapter of een andere stroombron voldoet aan de Beperkte voedingsbron. Raadpleeg het productlabel voor de parameters voor de stroomuitvoer.
- Zorg dat de stekker goed in het stopcontact zit.
- Sluit NOOIT meerdere apparaten aan op één voedingsadapter om oververhitting of brandgevaar door overbelasting te voorkomen.

Batterij

- De externe oplaadbare batterij is van het type 18650 en de afmeting van de batterij is 19 mm × 70 mm. De nominale spanning is 3,6 V en de batterijcapaciteit is 3200 mAh.
- Het ingebouwde batterijtype is een oplaadbare lithium-ionbatterij, en de afmeting van de batterij is 23 mm × 67 mm. De nominale spanning is 3,6 V en de nominale capaciteit is 3350 mAh.
- LET OP: Er bestaat explosiegevaar wanneer de batterij door een onjuist type wordt vervangen. Vervang hem alleen door hetzelfde of een gelijkwaardig type.
- Batterijen van onjuiste grootte kunnen niet worden geïnstalleerd en kunnen abnormale uitschakeling veroorzaken.
- Onjuiste vervanging van de batterij door een onjuist type kan een beveiliging omzeilen (bijvoorbeeld in het geval van sommige typen lithiumbatterijen).
- Koop indien nodig de door de fabrikant aanbevolen batterijen.
- De door gebruikers aangeschafte batterijen moeten voldoen aan de betreffende internationale normen voor batterijveiligheid (bijv. EN/IEC-normen).
- Gebruik de door een gekwalificeerde fabrikant geleverde batterij. Raadpleeg de productspecificaties voor nauwkeurige omschreven vereisten omtrent de batterij.

- Verwijder gebruikte batterijen in overeenstemming met de instructies.
- Verwijder de batterij als u het apparaat gedurende lange tijd niet gebruikt.
- Voor langdurige opslag van de batterij moet u ervoor zorgen dat deze elk half jaar volledig wordt opgeladen om de kwaliteit van de batterij te waarborgen. Als u dit niet doet, kan dit leiden tot schade.
- De ingebouwde batterij kan niet worden gedemonteerd. Neem indien nodig contact op met de fabrikant voor reparatie.
- Installeer de externe batterij voordat de ingebouwde batterij leeg is, anders kan het toestel niet worden ingeschakeld.
- Zorg dat de batterijtemperatuur tussen 0°C tot 45°C graden is tijdens het opladen.
- Gooi de batterij niet in vuur of een hete oven en plet of snij de batterij niet op mechanische wijze, want dat kan een explosie veroorzaken.
- Laat het apparaat niet in een omgeving met een extreem hoge temperatuur of lage luchtdruk liggen, want dat kan een explosie of het lekken van brandbare vloeistof of gas tot gevolg hebben.
- Zorg tijdens het opladen dat er zich geen brandbaar materiaal binnen een straal van 2 m van de oplader bevindt.
- Houd het apparaat met batterij of alleen de batterij UIT DE BUURT van een hittebron of open vuur. Vermijd direct zonlicht.
- Houd de batterij buiten het bereik van kinderen.
- Slik de batterij niet in om chemische brandwonden te voorkomen.

Onderhoud

- Als het product niet goed werkt, neem dan contact op met uw leverancier of het dichtstbijzijnde servicecentrum. Wij aanvaarden geen verantwoordelijkheid voor problemen die zijn veroorzaakt door ongeautoriseerde reparatie of onderhoud.
- Zorg ervoor dat de stroomtoevoer is losgekoppeld vóór onderhoud aan het apparaat.
- Veeg het apparaat voorzichtig schoon met een schone doek en, indien nodig, een kleine hoeveelheid ethanol.
- Als de apparatuur wordt gebruikt op een manier die niet door de fabrikant is gespecificeerd, kan de bescherming van het apparaat worden aangetast.
- Maak de lens schoon met een zachte en droge doek of poetspapier om krassen te voorkomen.

Gebruiksomgeving

- Zorg dat de gebruiksomgeving voldoet aan de vereisten van het apparaat. De bedrijfstemperatuur moet tussen -30°C en 55°C liggen en de bedrijfsvochtigheid tussen 5% en 95%.
- Stel het apparaat NIET bloot aan hoge elektromagnetische straling of stoffige omgevingen.
- Richt de lens NIET op de zon of een ander fel licht.
- Plaats het apparaat in een droge en goed geventileerde omgeving.
- Vermijd installatie van de apparatuur op een trillende ondergrond of op plaatsen die aan schokken onderhevig zijn (dit nalaten kan schade aan de apparatuur veroorzaken).
- Deze apparatuur is niet geschikt voor gebruik op locaties waar waarschijnlijk kinderen aanwezig zijn.

Noodgeval

Als er rook, geur of geluid uit het apparaat komt, schakel het dan onmiddellijk uit, haal de stekker van het netsnoer uit het stopcontact en neem contact op met het servicecentrum.

Laser



Wanneer laserapparatuur in gebruik is, zorg er dan voor dat de lens van het

apparaat niet wordt blootgesteld aan de laserstraal, anders kan deze doorbranden. De laserstraling van het apparaat kan oogletsel en verbranding van de huid of brandbare stoffen veroorzaken. Zorg, voordat u de functie voor het meten van het laserbereik inschakelt, dat er zich geen mensen of brandbare stoffen voor de laserlens bevinden. Plaats het apparaat niet binnen het bereik van minderjarigen. De golfengete is 905 nm en de max. stroomuitvoer is minder dan 1 MW.

Overeenkomstig IEC 60825-1:2014, EN 60825-1:2014+A11:2021 en EN50689: 2021 is dit Laserproduct gecategoriseerd als een laserproduct van klasse 1.

Adres fabrikant

Kamer 313, Unit B, Gebouw 2, 399 Danfeng Road, subdistrict Xixing, district Binjiang, Hangzhou, Zhejiang 310052, China
Hangzhou Microimage Software Co., Ltd.

MEDEDELING VAN NALEVING: De producten thermische serie kunnen zijn onderworpen aan exportcontroles in verschillende landen of regio's, inclusief zonder enige beperking de Verenigde Staten, de Europese Unie, het Verenigd Koninkrijk en/of andere lidstaten van de Overeenkomst van Wassenaar. Neem contact op met uw professionele juridische of nalevingsexpert of plaatselijke overheidsinstanties omtrent enige noodzakelijke vereisten voor een exportvergunning als u van plan bent de producten thermische serie te verplaatsen, exporteren of her-exporteren tussen verschillende landen.

Dansk

Lovgivningsmæssige oplysninger

Disse bestemmelser gælder kun for produkter, der er forsynet med det relevante mærke eller oplysninger.

Erklæring om overensstemmelse med EU

 Produktet og eventuelt medfølgende tilbehør er mærket "CE" og opfylder derfor de gældende harmoniserede europæiske standarder, der er anført i EU-direktiv 2014/30/EU (EMCD), EU-direktiv 2014/35/EU (LVD), EU-direktiv 2011/65/EU (RoHS) og EU-direktiv 2014/53/EU. Hangzhou Microimage Software Co., Ltd. erklærer hermed, at enheden (se mærkaten) er i overensstemmelse med EU-direktiv 2014/53/EU. EU-overensstemmelseserklæringens fulde tekst kan findes på følgende internetadresse: <https://www.hikmicrotech.com/en/support/download-center/declaration-of-conformity/>

Frekvensbånd og strøm (for CE)

De nominelle grænser for frekvensbånd og sendeeffekt (udstrålet og/eller ledt) for dette radioudstyr er som følger:

Wi-Fi 2,4 GHz (2,4-2,4835 GHz): 20 dBm;
5 GHz (5,15 GHz til 5,25 GHz): 23 dBm

For enheder uden medfølgende strømadapter skal du bruge en strømadapter fra en kvalificeret producent. Se de nærmere krav til strømforsyning i produktspecifikationerne.

For enheder uden et medfølgende batteri skal du bruge batterier fra en kvalificeret producent. Se de nærmere krav til batterier i produktspecifikationen.

 EU-direktiv 2012/19/EU (WEEE-direktivet): Produkter, der er mærket med dette symbol, kan ikke bortskaffes som almindeligt husholdningsaffald i EU. Med henblik på korrekt genbrug skal du returnere produktet til din lokale leverandør ved køb af

tilsvarende nyt udstyr eller bortskaffe det på dertil

udpegede indleveringssteder. For yderligere oplysninger se: www.recyclethis.info.



Direktiv 2006/66/EF som ændret ved 2013/56/EU (batteridirektivet): Dette produkt indeholder et batteri, som ikke kan bortskaffes sammen med almindeligt husholdningsaffald i EU. Find specifikke oplysninger om batteriet i produktdokumentationen. Batteriet er mærket med dette symbol, som kan indeholde bogstaver, der indikerer indhold af kadmium (Cd), bly (Pb) eller kviksølv (Hg). Med henblik på korrekt genbrug skal du aflevere batteriet til din leverandør eller til et dertil indrettet indleveringssted. For yderligere oplysninger se: www.recyclethis.info.

Sikkerhedsanvisning

Disse anvisninger skal sikre, at brugeren kan anvende produktet korrekt og undgå fare eller tab af ejendom. Læs alle sikkerhedsanvisninger omhyggeligt inden ibrugtagning.

Love og bestemmelser

Brug af dette produkt skal strengt overholde lokale bestemmelser for elektrisk sikkerhed.

Transport

- Opbevar enheden i den oprindelige eller en lignende emballage, når den skal transporteres.
- Gem al emballage efter udpakningen til senere brug. Du skal bruge den originale emballage til at returnere enheden til fabrikken, hvis der opstår fejl.
- Transport uden den originale emballage kan medføre skade på enheden, og virksomheden tager intet ansvar derfor.
- Tab ikke produktet, og udsæt det ikke for fysiske stød. Hold enheden væk fra magnetisk interferens.

Strømforsyning

- Hvis en strømadapter følger med i enhedens pakke, må du kun bruge den medfølgende adapter. Hvis der ikke medfølger en strømadapter, skal du sikre, at strømadapteren eller en anden strømforsyning overholder Begrænset strømkilde (Limited Power Source). Find strømforsyningens udgangsparametre i produktets mærkat.
- Kontrollér, at stikket er sat godt i stikkontakten.
- Slut IKKE flere enheder til én strømadapter for at undgå overhedning eller brandfare som følge af overbelastning.

Batteri

- Den eksterne genopladelige batteritype er 18650, og batteristørrelsen er 19 mm × 70 mm. Den nominelle spænding er 3,6 V, og batterikapaciteten er 3200 mAh.
- Den indbyggede batteritype er et genopladeligt litium-ion-batteri, og batteriets størrelse er 23 mm × 67 mm. Den nominelle spænding er 3,6 V, og batterikapaciteten er 3350 mAh.
- FORSIGTIG: Der er eksplosionsfare, hvis batteriet udskiftes med en forkert type. Udskift kun med samme eller tilsvarende type.
- Batterier af en forkert størrelse kan ikke installeres og kan medføre unormal nedlukning.
- Udskiftning af batteriet med et batteri af forkert type kan sætte en sikkerhedsforanstaltning ud af kraft (gælder fx for visse litium-batterityper).
- Køb om nødvendigt batterier, der anbefales af producenten.
- De batterier, som brugerne køber, skal overholde de relevante internationale standarder for batterisikkerhed (f.eks. EN/IEC-standarder).
- Brug et batteri fra en godkendt producent. Se de nærmere krav til batterier i produktspecifikationen.
- Bortskaf brugte batterier i henhold til anvisningerne.
- Fjern batterierne, hvis du ikke skal bruge enheden i længere tid.

- Hvis batteriet skal opbevares i en længere periode, skal du sikre, at det oplades fuld hvert halve år for at bevare batteriets ydeevne. Ellers kan der opstå skade.
- Det indbyggede batteri kan ikke demonteres. Kontakt producenten, hvis du har brug for en reparation.
- Installer det eksterne batteri, for det indbyggede batteri er opbrugt. I modsat fald kan enheden ikke tændes.
- Sørg for, at batteritemperaturen ligger fra 0 °C til 45 °C under opladningen.
- Bortskaf ikke batteriet i åben ild eller en varm ovn. Knus ikke, og skær ikke i batteriet, da dette kan forårsage en eksplosion.
- Efterlad ikke batteriet i omgivelser med ekstremt høje temperaturer, da det kan medføre en eksplosion eller lækage af brandfarlig væske eller gas.
- Sørg for, at der ikke befinder sig brændbare materialer inden for 2 m fra opladeren under opladning.
- Anbring IKKE enheden med batteri eller batteriet alene i nærheden af varme eller åben ild. Undgå direkte sollys.
- Batteriet må IKKE anbringes inden for børns rækkevidde.
- For at undgå kemisk forbrænding må batteriet IKKE sluges.

vedligeholdelse

- Hvis produktet ikke virker korrekt, skal du kontakte din forhandler eller dit nærmeste servicecenter. Vi påtager os intet ansvar for problemer, der er forårsaget af uautoriseret reparation eller vedligeholdelse.
- Sørg for, at strømmen er afbrudt, før enheden vedligeholdes.
- Tør enheden forsigtigt af med en ren klud og en lille mængde ætanol, hvis det er nødvendigt.
- Hvis udstyret bruges på en måde, der ikke er angivet af producenten, kan den beskyttelse, der enheden giver, blive forringet.
- Rengør objektivet med en blød og tør klud eller med aftøringspapir for at undgå at ridse det.

Driftsmiljø

- Kontrollér, at driftsmiljøet opfylder enhedens krav. Driftstemperaturen skal være -30 °C til 55 °C, og luftfugtigheden i driftsmiljøet skal ligge mellem 5-95 %.
- Enheden må IKKE udsættes for kraftig elektromagnetisk stråling eller støvfyldte miljøer.
- Objektivet må IKKE rettes mod solen eller et stærkt lys.
- Anbring enheden i et tørt og veludlufet miljø.
- Undgå at installere udstyret på overflader med vibrationer eller steder, der udsættes for stød (manglende overholdelse kan forårsage skade på udstyret).
- Udstyret er ikke egnet til brug på steder, hvor det er sandsynligt, at børn er til stede.

Nødsituation

Hvis enheden afgiver røg, lugt eller støj, skal du straks slukke for strømmen og trække strømkablet ud. Kontakt derefter servicecentret.

Laser



Når der er et laserudstyr i brug, skal det kontrolleres, at enhedens objektivet ikke udsættes for laserstrålen, ellers kan det brænde ud. Laserstrålen, der udsendes fra enheden, kan forårsage øjenskade, forbrændinger på huden eller antændelse af brandbare stoffer. For du aktiverer funktionen til afstandsmåling med laser, skal du sikre, at der ikke er personer eller brandbare stoffer foran laserobjektivet. Anbring ikke enheden et sted, der er tilgængeligt for børn. Bølgelængden er 905 nm, og den maks. strømudgang er mindre end 1 mW. I henhold til IEC 60825-1:2014, EN 60825-1:2014+A11:2021 og EN50689: 2021 er dette laserprodukt klassificeret som et klasse 1-laserprodukt.

Producentens adresse

Værelse 313, Enhed B, Bygning 2, 399 Danfeng Vej, Xixing Underdistrikt, Binjiang Distrikt, Hangzhou, Zhejiang 310052, Kina
Hangzhou Microimage Software Co., Ltd.

MEDDELELSE OM OVERENSSTEMMELSE: Produkterne i den termografiske serie kan være underlagt eksportkontrol i forskellige lande eller områder, herunder, uden begrænsning, USA, EU, Storbritannien og/eller andre medlemslande i Wassenaar-aftalen. Kontakt din professionelle jurækspert, ekspert i overensstemmelse eller de lokale offentlige myndigheder for at få oplysninger om kravene for eksportlicens, hvis du har til hensigt at overføre, eksportere eller geneksportere enheder i den termiske serie mellem forskellige lande.

Norsk

Regulatorisk informasjon

Disse klausulene gælder kun for produktene med det tilsvarende merket eller informationen.

Samsvarserklæring for EU

 Dette produktet og – hvis aktuelt, også det medfølgende tilbehør – er «CE»-merket og samsvarer derfor med de gjeldende harmoniserede europæiske standardene som er opført under direktiv 2014/30/EU (EMCD), direktiv 2014/35/EU (LVD), direktiv 2011/65/EU (RoHS) og direktiv 2014/53/EU.

Hangzhou Microimage Software Co., Ltd. erklærer herved at denne enheden (se etiketten) er i samsvar med direktiv 2014/53/EU.

Den fuldstændige teksten til EU-samsvarserklæringen er tilgængelig på følgende internetadresse:
<https://www.hikimicrotech.com/en/support/download-center/declaration-of-conformity/>

Frekvensbånd og strøm (for CE)

Frekvensbåndene og sendeeffekten (utstrålt og/eller ledet) nominelle grænser som gælder for følgende radioutstyr, er som følger:

Wi-Fi 2,4 GHz (2,4 GHz til 2,4835 GHz): 20 dBm;
5 GHz (5,15 GHz til 5,25 GHz): 23 dBm

For enheter uten medlevert strømadapter brukes et strømadapter fra en kvalifisert produsent. Les produktinformasjonen for mer informasjon om strømkravene.

For enheter uten medlevert batteri brukes et batteri fra en kvalifisert produsent. Se produktspesifikasjonene for detaljer om batterikrav.



Direktiv 2012/19/EU (WEEE-direktiv): Produkter som er merket med dette symbolet kan ikke kastes som restavfall i EU. Produktet skal returneres for resirkulering, enten til en forhandler/leverandør eller på en miljøstasjon eller et lignende, godkjent mottakssted. For mer informasjon, se www.recyclethis.info.



Direktiv 2006/66/EC og tillegg 2013/56/EU (batteridirektiv): Dette produktet inneholder et batteri som ikke kan kastes som restavfall innenfor EU. Se produktinformasjonen for spesifikk informasjon om batteriet. Batteriet er merket med dette symbolet, som også kan inneholde bokstaver for å indikere at det inneholder kadmium (Cd), bly (Pb) eller kvikksølv (Hg). Batteriet skal returneres for resirkulering, enten til en forhandler/leverandør eller til et godkjent mottakssted. For mer informasjon, se www.recyclethis.info.

Sikkerhetsinstruksjoner

Formålet med disse instruksjonene er at brukeren skal kunne bruke produktet riktig for å unngå skade og tap av

eiendom. Les alle sikkerhetsinstruksjonene nøye før bruk.

lover og forskrifter

Bruk av produktet må være i fullstendig samsvar med lokale sikkerhetsreguleringer for elektrisitet.

Transport

- Enheten skal oppbevares i den originale emballasjen (eller lignende) under transport.
- Oppbevar all emballasje etter åpning for fremtidig bruk. I tilfelle det oppstår feil, må du returnere enheten til fabrikkens i den originale emballasjen.
- Transport uten den originale emballasjen kan føre til skader på enheter, et ansvar som ikke dekkes av selskapet.
- Produktet må ikke slippes i bakken eller utsettes for fysiske støt. Hold enheten borte fra magnetiske forstyrrelser.

Strømforsyning

- Hvis det følger med en strømadapter i enhetspakken, bruk kun den medfølgende adapteren. Hvis det ikke følger med strømadapter, sørg for at strømadapteren eller annen strømforsyning samsvarer med begrenset strømkilde. Se produktetiketten for utgangsparametre for strømforsyningen.
- Sørg for at kontakten er satt riktig inn i stikkkontakten.
- Koble IKKE flere enheter til ett strømadapter. Overbelastning av adaptere kan føre til overoppheting og brannfare.

Batteri

- Den eksterne oppladbare batteritypen er 18650 og batteristørrelsen er 19 mm x 70 mm. Nominell spenning er 3,6 V og batterikapasiteten er 3200 mAh.
- Det eksterne, oppladbare batteriet er av typen oppladbart litium-ion, og batteristørrelsen skal være 23 mm x 67 mm. Nominell spenning er 3,6 V, og batterikapasiteten er 3350 mAh.
- FORSIKTIG: Det kan oppstå eksplosjonsfare hvis batteriet blir skiftet ut med feil type batteri. Erstatt det kun med samme eller tilsvarende type.
- Batterier med feil størrelse kan ikke installeres, og de kan forårsake unormal nedstenging.
- Uriktig utskifting av batteriet med feil type kan ødelegge sin sikkerhetsinnretning (ved f.eks. enkelte litiumbatterityper).
- Kjøp batteriet som anbefales av produsenten hvis nødvendig.
- Batteriene som er kjøpt av brukere må overholde de relevante internasjonale standardene for batterisikkerhet (f.eks. EN/IEC-standarder).
- Bruk batterier levert av en godkjent produsent. Se produktspesifikasjonene for detaljer om batterikrav.
- Kast brukte batterier i samsvar med instruksjonene.
- Ta ut batteriet dersom du ikke skal bruke enheten på en lang stund.
- Ved langvarig lagring må batteriet fullades hvert halvår for å bevare batterikvaliteten. Hvis ikke kan det oppstå skader.
- Det innebyggede batteriet kan ikke demonteres. Kontakt produsenten for reparasjoner ved behov.
- Installer det eksterne batteriet før det innebyggede batteriet går tomt, eller enheten ikke kan slås på.
- Sørg for at batteritemperaturen er mellom 0 °C til 45 °C (32 °F til 113 °F) under lading.
- Batteriet må ikke kastes i ild eller en varm oven, og det må heller ikke knuses eller deles da dette kan føre til eksplosjon.
- Batteriet må ikke utsettes for ekstremt høy temperatur eller lavt lufttrykk. Det kan forårsake eksplosjon eller lekkasje av brennbar væske eller gass.
- Bekreft at det ikke finnes brennbar materiale innenfor 2 m fra laderen under lading.

- IKKE plasser enheten med batteri eller batteriet alene i nærheten av oppvarming eller åpen ild. Unngå direkte sollys.

- IKKE plasser batteriet i nærheten av barn.
- IKKE svelg batteriet for å unngå kjemiske brannskader.

Vedlikehold

- Hvis produktet ikke fungerer som det skal, må du kontakte forhandleren eller nærmeste servicesenter. Vi har ikke noe som helst ansvar for problemer forbundet med uautorisert reparasjon eller vedlikehold.
- Sørg for at strømmen er koblet fra før vedlikehold av enheten.
- Tørk forsiktig av enheten med en ren klut og en liten mengde etanol ved behov.
- Hvis enheten brukes på måter som ikke støttes av produsenten, kan enheten og funksjonene dens forringes.
- Rengjør dekslet med en myk, tørr klut eller tørkepapir for å unngå riper.

Bruksomgivelser

- Sørg for at bruksomgivelserne oppfyller kravene til enheten. Driftstemperaturen skal være -30 °C til 55 °C (-22 °F til 131 °F), og driftsluftfuktigheten skal være fra 5 % til 95 %.
- IKKE eksponer enheten for høy elektromagnetisk stråling eller støvete miljøer.
- Linsen må IKKE rettes mot solen eller andre sterke lyskilder.
- Plasser enheten i et tørt og godt ventilert miljø.
- Unngå å sette utstyret på vibrerende overflater eller på steder hvor det kan utsettes for sjokk (hvis dette glemmes, kan utstyret skades).
- Dette utstyret er ikke egnet for bruk på steder hvor det er mulighet for at barn oppholder seg.

Nød

Hvis det kommer røyk, lukt eller støy fra enheten, må du øyeblikkelig skru av strømmen, trekke ut strømledningen og kontakte et servicesenter.

Laser



Når laserutstyr er i bruk, må det sørges for at enhetens linse ikke eksponeres for laserstrålen for å unngå at den

brenner ut. Laserstrålingen som enheten avgir kan forårsake øyeskader, brannskader eller brennbare stoffer. Før du aktiverer laseravstandsfunksjonen, må du sørge for at ingen personer eller brennbare stoffer er plassert foran laserlinsen. Ikke plasser utstyret i nærheten av mindreårige. Bølgelengden er 905 nm, og maksimal strømeffekt er mindre enn 1 mW. I henhold til IEC 60825-1:2014, EN 60825-1:2014+A11:2021 og EN50689:2021, dette laserproduktet er klassifisert som klasse 1-laserprodukt.

Produsentens adresse

Rom 313, enhet B, bygning 2, 399 Danfeng-veien, Xixing Subdistrict, Binjiang-distriktet, Hangzhou, Zhejiang 310052, Kina
Hangzhou Microimage Software Co., Ltd.

MERKNAD OM SAMSVAR: Produktene i termoserien kan bli underlagt eksportkontroller i forskjellige land eller regioner, inkludert, uten begrensning, USA, Den europeiske union, Storbritannia og Nord-Irland og/eller andre medlemsland i Wassenaar-avtalen. Snakk med din profesjonelle juridiske ekspert eller samsvarseksperter, eller lokale myndigheter for eventuelle nødvendige eksportlisenskrav hvis du ønsker å overføre, eksportere, re-eksportere termoserie-produkter mellom forskjellige land.

Sääntelyä koskevat tiedot

Suomi

Näitä lausekkeitä sovelletaan ainoastaan tuotteisiin, joissa on vastaava merkki tai tieto.

EU:n vaatimustenmukaisuusilmoitus

CE Tämä tuote ja mahdolliset lisävarusteet on merkitty CE-merkinäällä ja noudattavat sovellettavia yhdenmukaistettuja eurooppalaisia standardeja, jotka on lueltu direktiivissä 2014/30/EU (EMCD), direktiivissä 2014/35/EU (LVD), direktiivissä 2011/65/EU (RoHS) ja direktiivissä 2014/53/EU.

Hangzhou Microimage Software Co., Ltd. vakuuttaa täten, että tämä laite (katso tuotetarra) on direktiivin 2014/53/EU mukainen.

EU-vaatimustenmukaisuusvakuutus on luettavissa kokonaan seuraavassa osoitteessa:
<https://www.hikmicrotech.com/en/support/download-center/declaration-of-conformity/>

Taajuusalueet ja teho (CE)

Seuraavaan radiolaitteeseen sovellettavat taajuuskaistat ja lähetystehon (säteilävän ja/tai voimalinjaperäisen) nimellisrajat ovat seuraavat:

Wi-Fi 2,4 GHz (2,4–2,4835 GHz): 20 dBm;
5 GHz (5,15 GHz – 5,25 GHz): 23 dBm

Jos laitteen mukana ei ole toimitettu virtalähdettä, käytä pätevän valmistajan toimittamaa virtalähdettä. Tuotteen teknisissä tiedoissa on lisätietoa virtaa koskevista vaatimuksista.

Jos laitteen mukana ei ole toimitettu akkua, käytä pätevän valmistajan toimittamaa akkua. Tuotteen teknisissä tiedoissa on lisätietoa akkua koskevista vaatimuksista.



Direktiivi 2012/19/EU (WEEE-direktiivi): Tällä symbolilla merkittyjä tuotteita ei saa hävittää lajittelemattoman yhdyskuntajätteen mukana Euroopan unionissa. Kierrätä tuote asianmukaisesti palauttamalla se paikalliselle myyjälle vastaanavan uuden laitteen hankkimisen yhteydessä tai viemällä se asianmukaiseen keräyspisteeseen. Lisätietoja: www.recyclethis.info.



Direktiivi 2006/66/EY ja sen muutosdirektiivi 2013/56/EU (paristodirektiivi): Tässä tuotteessa on paristo tai akku, jota ei saa hävittää lajittelemattoman yhdyskuntajätteen mukana Euroopan unionissa. Lisätietoja paristosta tai akusta on tuotteen asiakirjoissa. Paristo tai akku on merkitty tällä symbolilla, ja siihen voi sisältyä käytetyt aineet eli kadmiumin (Cd), lyijyn (Pb) tai elohopean (Hg) kirjainmerkintä. Kierrätä paristo tai akku asianmukaisesti viemällä se myyjälle tai asianmukaiseen keräyspisteeseen. Lisätietoja: www.recyclethis.info.

Turvallisuusohjeet

Näiden ohjeiden tarkoituksena on varmistaa, että käyttäjä voi käyttää laitetta oikein ja välttää vaaratilanteet tai omaisuusvahingot. Lue kaikki turvallisuustiedot huolellisesti ennen käyttöä.

Lait ja määräykset

Tuotteen käytössä on noudatettava tarkasti paikallisia sähköturvallisuusmääräyksiä.

Kuljetus

- Säilytä laitetta alkuperäispakkauksessaan sitä vastaavassa pakkauksessa, kun kuljetat sitä.
- Säilytä kaikki pakkaukset myöhempää käyttöä varten. Jos laitteeseen tulee vika, laite on palautettava tehtaalle alkuperäispakkauksessaan.
- Kuljettaminen muussa kuin alkuperäispakkauksessa voi johtaa laitteen vahingoittumiseen, eikä yritys ota siitä mitään vastuuta.
- Älä pudota tuotetta tai altista sitä iskuille. Pidä laite loitolla magneettisten häiriöiden lähteistä.

Virtalähde

- Jos laitteen pakkauksen mukana toimitetaan virtasovitin, käytä vain toimitettua sovitinta. Jos virtasovitinta ei ole toimitettu mukana, varmista, että virtasovitin tai muu virtalähde noudattaa rajoitettua virtalähdettä. Katso virtalähteen lähtöparametrit tuotemerkinästä.
 - Varmista, että pistoke on liitetty oikein pistorasiaan.
 - ÄLÄ liitä useita laitteita samaan virtasovittimeen ylikuormituksesta aiheutuvan tulipalovaaran välttämiseksi.
- #### Akku
- Ulkoisen ladattavan akun tyyppi on 18650 ja koko 19 x 70 mm. Akun nimellisjännite on 3,6 V ja kapasiteetti on 3 200 mAh.
 - Kiinteän akun tyyppi on ladattava litiumioniakku, ja akun koko on 23 x 67 mm. Akun nimellisjännite on 3,6 V ja kapasiteetti on 3 350 mAh.
 - HUOMIO: Räjähdyksenvaarana, jos akku vaihdetaan väärin tyyppiseen. Vaihda akku tai paristo ainoastaan samanlaisen tai vastaavaan tuotteeseen.
 - Väärän kokoisia akkuja ei voi asentaa, ja ne voivat aiheuttaa poikkeavan sammumisen.
 - Akun vaihtaminen väärin tyyppiseen voi tehdä suojaukset tehottomiksi (esimerkiksi tietyillä litiumakkutyypeillä).
 - Osta tarvittaessa valmistajan suosittelema akku.
 - Käyttäjien ostamien akkujen on oltava asianmukaisten kansainvälisten akkaturvallisuutta koskevien standardien mukaisia (esim. EN/IEC-standardit).
 - Käytä pätevän valmistajan toimittamaa akkua. Tuotteen teknisissä tiedoissa on lisätietoa akkua koskevista vaatimuksista.
 - Hävitä käytetyt paristot ja akut ohjeiden mukaisesti.
 - Poista akku, jos et käytä laitetta pitkään aikaan.
 - Kun akku varastoidaan pitkään aikaa, varmista, että se ladataan täyteen puolen vuoden välein. Näin varmistetaan akun suorituskyvyn säilyminen. Muuten voi syntyä vahinkoja.
 - Sisäänrakennettua akkua ei voi irrottaa. Ota yhteyttä valmistajaan, jos se vaatii korjauksia.
 - Asenna ulkoinen akku ennen kuin sisäänrakennettu akku tyhjenee tai laitetta ei voi kytkeä päälle.
 - Varmista, että akun lämpötila on latauksen aikana 0-45 °C.
 - Älä hävitä akkua tuleen tai kuumaan uuniin tai murskaa tai leikkaa akkua mekaanisesti, sillä ne voivat aiheuttaa räjähdyksen.
 - Älä jätä akkua erittäin korkean lämpötilan ympäristöön, sillä se voi aiheuttaa räjähdyksen tai syttyvän nesteen tai kaasun vuotamisen.
 - Varmista, että kahden metrin säteellä laturista ei ole syttyvää materiaalia latauksen aikana.
 - ÄLÄ laita akkua varustettua laitetta tai itse akkua lämmönlähteen tai tulen lähelle. Vältä suoraa auringonvaloa.
 - ÄLÄ aseta akkua lasten ulottuville.
 - ÄLÄ nielaise akkua, sillä se voi aiheuttaa syöpymävammoja.
- #### Kunnossapito
- Jos tuote ei toimi oikein, ota yhteyttä jälleenmyyjään tai lähimpään huoltokeskukseen. Emme ole vastuussa ongelmista, jotka johtuvat luvattomista korjaus- tai huoltotoista.
 - Varmista, että virta on katkaistu ennen laitteen kunnossapitoa.
 - Pyyhi laitteen pinnat varovaisesti puhtaalla liinalla ja tarvittaessa pienellä määrällä etanolia.
 - Jos laitetta käytetään muulla kuin valmistajan määrittämällä tavalla, laitteen tarjoama suojaus saattaa heikentyä.

● Puhdista linssi pehmeällä ja kuivalla liinalla tai puhdistuspaperilla naarmuttamisen välttämiseksi.

Käyttöympäristö

- Varmista, että käyttöympäristö täyttää laitteelle määritetyt vaatimukset. Käyttölämpötilan tulee olla välillä -30–55 °C ja suhteellinen ilmankosteuden välillä 5–95 %.
- ÄLÄ altista laitetta suurelle sähkömagneettiselle säteilylle tai pölyiselle ympäristölle.
- ÄLÄ suuntaa objektiivaa aurinkoon tai muuhun kirkkaaseen valoon.
- Sijoita laite kuivaan ja hyvin ilmastoituun paikkaan.
- Vältä laitteen asettamista tariseivon pinnoille tai iskuaaltisiin paikkoihin (laiminyönti voi johtaa laitteen vaurioitumiseen).
- Laite ei sovellu käytettäväksi paikoissa, joissa voi olla lapsia.

Hätä

Jos laitteesta erittyä savua tai hajua tai laite pitää ääntä, kytkä laitteen virta pois päältä, irrota virtajohto ja ota yhteyttä palvelukeskukseen.

Laser

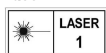

Kun laserlaitetta käytetään, varmista, ettei lasersäde osu laitteen kennoon. Muussa tapauksessa kenno voi palaa.

Laitteesta säteilevä lasersäde voi aiheuttaa silmävammoja tai ihoa ja syttyvien aineiden palamista. Varmista ennen laseretäisyystoiminnon käyttöönottoa, ettei laserlinsin edessä ole ihmisiä tai syttyviä aineita. Älä aseta laitetta alaikäisten ulottuville. Aallonpituus on 905 nm, ja enimmäislähtöteho on alle 1 mW. Standardien IEC 60825-1:2014, EN 60825-1:2014+A11:2021 ja EN50689:2021 mukaan, tämä lasertuote on luokiteltu luokan 1 lasertuotteeksi.

Valmistajan osoite

Huom 313, yksikkö B, rakennus 2, 399 Danfeng-tie, Xixing-alapiirikunta, Binjiang-piirikunta, Hangzhou, Zhejiang 310052, Kiina
Hangzhou Microimage Software Co., Ltd.

VAATIMUSTENMUKAISUUSILMOITUS:

Lämpöteknologiatuotteisiin saattaa kohdistua vientivalvontaa eri maissa tai alueilla, mukaan lukien rajoitukselta Yhdysvallat, Euroopan unioni, Yhdistynyt kuningaskunta ja/tai muut Wassenaarin järjestelyn jäsenmaat. Neuvottele oikeudellisen asiantuntijan tai vaatimustenmukaisuusasiantuntijan tai paikallisen viranomaisen kanssa saadakseen tietoja vientilupavaatimuksista, jos aiot siirtää, viedä tai jälleenviedä lämpöteknologiatuotteita eri maihin.

Svenska

Föreskrifter

Dessa villkor gäller endast för de produkter som är försedda med motsvarande märke eller information.

EU-försäkringen om överensstämmelse



Produkten och – i förekommande fall – levererade tillbehör är CE-märkta och överensstämmer därför med de gällande harmoniserade europeiska standarder som finns angivna i EMC-direktivet 2014/30/EU, lågspänningsdirektivet 2014/35/EU, RoHS-direktivet 2011/65/EU och direktiv 2014/53/EU. Hangzhou Microimage Software Co., Ltd. deklarerar härmed att enheten (se etiketten) uppfyller direktiv 2014/53/EU.

Den fullständiga texten med EU-försäkringen om överensstämmelse finns tillgänglig på följande webbadress:
<https://www.hikmicrotech.com/en/support/download-center/declaration-of-conformity/>

Frekvensband och effekt (för CE)

Dessa nominella gränsvärden för frekvensband och överföringseffekt (utstrålad och/eller ledningsburen) gäller för följande radioutrustning:
Wi-Fi 2,4 GHz (2,4 till 2,4835 GHz): 20 dBm,
Wi-Fi 5 GHz (5,15 GHz till 5,25 GHz): 23 dBm

Använd en strömadapter som tillhandahålls av en godkänd tillverkare för enheten utan en medföljande strömadapter. Se produktens specifikation för detaljerade strömförsörjningskrav.

Använd det batteri som tillhandahålls av en godkänd tillverkare, för enheten utan ett medföljande batteri. Se produktens specifikation för detaljerade krav på batteriet.



Direktiv 2012/19/EU (WEEE-direktivet): Produkter märkta med denna symbol får inte avfallshanteras som osorterat hushållsavfall inom EU. Produkten ska återlämnas till din lokala återförsäljare för korrekt återvinning vid inköp av motsvarande ny utrustning, eller

lämnas in på en särskild återvinningsstation. Mer information finns på: www.recyclethis.info.



Direktiv 2006/66/EG och dess tillägg 2013/56/EU (batteridirektivet): Produkten innehåller ett batteri som inte får avfallshanteras som osorterat hushållsavfall inom EU. Se produktens dokumentation för specifik information om batteriet. Batteriet är märkt med denna symbol, som kan innehålla bly för att indikera kadmium (Cd), bly (Pb) eller kvicksilver (Hg). Batteriet ska återlämnas till din återförsäljare eller lämnas in på en särskild återvinningsstation för korrekt återvinning. Mer information finns på: www.recyclethis.info.

Säkerhetsanvisningar

Anvisningarna är avsedda att säkerställa att användaren kan använda produkten på korrekt sätt för att undvika fara eller förlust av egendom. Läs noggrant all säkerhetsinformation innan användning.

Lagar och bestämmelser

Användningen av produkten måste följa lokala bestämmelser rörande elsäkerhet.

Transport

- Förvara enheten i ursprungsförpackningen eller en liknande förpackning vid transport.
- Behåll allt förpackningsmaterial efter uppakningen för framtida bruk. Vid eventuella fel måste du returnera enheten till fabriken med det ursprungliga förpackningsmaterialet.

- Transport utan det ursprungliga förpackningsmaterialet kan resultera i att enheten skadas och företaget är ansvarig för detta.
- Produkten får inte tappas eller utsättas för fysiska stötar. Håll enheten på avstånd från magnetiska störningar.

Strömförsörjning

- Om en strömadapter medföljer i enhetspaketet, använd endast den medföljande adaptern. Om ingen strömadapter medföljer, se till att strömadaptern eller annan strömkälla överensstämmer med begränsad strömkälla. Se produktetiketten för strömförsörjningsutgångsparametrar.
- Kontrollera att kontakten är korrekt ansluten till eluttaget.
- För att undvika överhettning och brandfara orsakad av överbelastning får du INTE ansluta flera enheter till en och samma strömadapter.

Batteri

- Det externa laddningsbara batteriet är av typen 18650 och batteristorleken är 19 × 70 mm. Märkspänningen är 3,6 V och batterikapaciteten är 3200 mAh.

● Det inbyggda batteriet är ett laddningsbart litiumjonbatteri och batteristorleken är 23 × 67 mm. Märkspänningen är 3,6 V och batterikapaciteten är 3350 mAh.

● **FÖRSIKTIGHET!** Risk för explosion om batteriet ersätts med en felaktig typ. Batteriet måste ersättas med likadana eller likvärdiga batterier.

● Det går inte att sätta i batterier med fel storlek då dessa kan orsaka onormal avstängning.

● Ersättning av batteriet med en felaktig typ kan kringgå en skyddsfunktion (exempelvis med vissa typer av litiumbatterier).

● Köp de batterier som rekommenderas av tillverkaren, vid behov.

● De batterier som köps av användare måste följa relevanta internationella standarder för batterisäkerhet (t.ex. EN-/IEC-standarder).

● Använd det batteri som tillhandahålls av den kvalificerade tillverkaren. Se produktens specifikation för detaljerade krav på batteriet.

● Förbrukade batterier ska avfallshanteras i enlighet med anvisningarna.

● Ta ur batteriet om du inte använder enheten under en längre tid.

● Vid långtidsförvaring av batteriet måste det laddas helt en gång i halvåret för att batteriets kvalitet ska bevaras. Annars, kan skador uppstå.

● Det inbyggda batteriet kan inte tas bort. Kontakta tillverkaren för reparation om så behövs.

● Sätt i det externa batteriet innan det inbyggda batteriet tar slut. Annars kan enheten inte sättas igång.

● Kontrollera att batteritemperaturen är mellan 0 °C och 45 °C under laddning.

● Batteriet får inte kastas på en öppen eld eller i en varm ugn, krossas eller skäras mekaniskt, då detta kan orsaka en explosion.

● Batteriet får inte lämnas i en miljö med extremt höga temperaturer eller lågt lufttryck då detta kan medföra explosion och/eller läckage av brännbar vätska eller gas. ● Kontrollera att det inte finns något lättantändligt material inom två meters avstånd från laddaren medan laddningen pågår.

● Enheten med batteriet eller det fristående batteriet får INTE placeras i närheten av en värmekälla eller en öppen eld. Undvik direkt solljus.

● Batteriet får INTE placeras inom räckhåll för barn.

● Batteriet får INTE sväljas då detta kan orsaka kemiska brännskador.

Underhåll

● Kontakta din återförsäljare eller närmaste servicecenter, om produkten inte fungerar som den ska. Vi åtar oss inget ansvar för problem som orsakats av obehörig reparation eller obehörigt underhåll.

● Se till att strömmen har kopplats bort före underhåll av enheten.

● Torka försiktigt av enheten med en ren trasa och en liten mängd etanol, vid behov.

● Om utrustningen används på ett sätt som inte anges av tillverkaren, kan skyddet som enheten ger försämrats.

● Rengör objektivet med en mjuk och torr trasa eller papper för att undvika att repa det.

Användningsmiljö

● Se till att användningsmiljön motsvarar enhetens krav. Driftstemperaturen bör vara -30 °C till 55 °C och luftfuktigheten från 5 % till 95 %.

● Enheten FÅR INTE utsättas för kraftigt elektromagnetisk strålning eller dammiga miljöer.

● Objektivet får INTE riktas mot solen eller andra starka ljuskällor.

● Placera enheten i en torr miljö med god ventilation.

● Undvik installation av utrustningen på vibrerande ytor eller platser som är utsatta för stötar (underlåtenhet kan medföra skador på utrustningen).

● Utrustningen är inte lämplig för användning på platser där det kan finnas barn.

Nödfall

Stäng omedelbart av strömmen, koppla ur strömkabeln och kontakta servicecentret, om det kommer rök, lukt eller oljud från enheten.

Laser



Om någon laserutrustning används, måste du se till att enhetens objektivet inte exponeras för laserstrålen, då detta kan medföra att objektivet bränns sönder. Den laserstrålning som skickas ut från enheten kan orsaka ögonskador, brännskador på huden och brand i lättantändliga ämnen. Se till att det inte finns några människor eller lättantändliga ämnen framför laserobjektivet innan du aktiverar laseravståndsmätningen. Enheten får inte placeras inom räckhåll för minderåriga. Våglängden är 905 nm, och maximal utteffekt är mindre än 1 mW. Enligt IEC 60825-1:2014, EN 60825-1:2014+A11:2021 och EN50689: 2021, denna laserprodukt är klassificerad som klass 1 laserprodukt.

Tillverkarens adress

Room 313, Unit B, Building 2, 399 Danfeng Road, Xixing Subdistrict, Binjiang District, Hangzhou, Zhejiang 310052, China
Hangzhou Microimage Software Co., Ltd.

FÖRSÄKRAN OM ÖVERENSTÄMMELSE: Produkter i den termiska serien kan vara föremål för exportkontroller i olika länder eller regioner, inklusive utan begränsning, USA, Europeiska unionen, Storbritannien och/eller andra länder som skrivit under Wassenaar-avtalet. Rådgrög med en professionell juridisk konsult, en expert på regelförfaranden eller lokala myndigheter avseende krav på exportlicenser om du har för avsikt att överföra, exportera eller vidareexportera produkter i den termiska serien mellan olika länder.

Lietuvių

Reguliavimo informacija

Šios sąlygos taikomos tik gaminiams, pažymėtiems atitinkamu ženklu arba informacija.

ES atitikties pareiškimas



Šis gaminys ir, jei taikoma, priedami priedai taip pat paženklinti „CE“ ženklu, todėl atitinka taikomos darniausios Europos standartus, išvardytus direktyvoje 2014/30/ES (EMCD), direktyvoje 2014/35/ES (LVD), direktyvoje 2011/65/ES (RoHS), direktyvoje 2014/53/ES.

„Hangzhou Microimage Software Co., Ltd.“ patvirtina, kad šis įrenginys (žr. etiketę) atitinka direktyvos 2014/53/ES reikalavimus.

Vias ES atitikties deklaracijos tekstas prieinamas šiuo interneto adresu:

<https://www.hikmicrotech.com/en/support/download-center/declaration-of-conformity/>

Dažnių juostos ir galia (skirta CE)

Šiai radijo įrangai taikomos dažnių juostos ir perdavimo galios (spinduliuojamos ir (arba) laidinės) vardinės ribos: „Wi-Fi“ 2,4 GHz (2,4–2,4835 GHz): 20 dBm 5 GHz (5,15–5,25 GHz): 23 dBm

Jei įrenginyje nėra tiekiamo maitinimo adapterio, naudokite kvalifikuoto gamintojo pateiktą maitinimo adapterį. Išsamios informacijos dėl energijų (galiai) taikomų reikalavimų žr. gaminio specifikacijoje.

Jrenginiui be pridėdama akumulatoriaus naudokite kvalifikuoto gamintojo pateiktą akumuliatorių. Išsamios informacijos dėl baterijų taikomų reikalavimų žr. gaminio specifikacijoje.



Direktyva 2012/19/ES (EE) atliekų direktyva): Šiuo simboliu pažymėti gaminiai Europos Sąjungoje negali būti šalinami kaip nerūšiuotos komunalinės atliekos. Siekdami, kad šis gaminys būtų tinkamai perdirbtas, įsigiję lygiavertę naują įrangą, grąžinkite jį vietos tiekėjui arba šalinkite tam skirtuose surinkimo punktuose. Daugiau informacijos žr.: www.recyclethis.info.



Direktyva 2006/66/EB ir ją iš dalies keičianti direktyva 2013/56/ES (baterijų direktyva): Šiame gaminyje yra baterija, kurios Europos Sąjungoje negalima šalinti kaip nerūšiuotų komunalinių atliekų. Konkrečios informacijos apie bateriją žr. gaminio dokumentacijoje. Baterija paženklinta simboliu, kuriame gali būti pateiktos raidės, nurodančios kadmį (Cd), šviną (Pb) ar gyvsidabrį (Hg). Siekdami, kad baterija būtų tinkamai perdirbta, grąžinkite ją tiekėjui arba pristatykite jį tam skirtą surinkimo punktą. Daugiau informacijos žr.: www.recyclethis.info.

Saugos instrukcija

Šios instrukcijos skirtos užtikrinti, kad naudotojas galėtų tinkamai naudoti gaminį, kad išvengtų pavojaus ar turto praradimo. Prieš naudodami atidžiai perskaitykite visą saugos informaciją.

Įstatymai ir reguliavimai reikalavimai

Gaminys turi būti naudojamas griežtai laikintasi vietinių elektros saugos taisyklių.

Transportavimas

● Transportuodami prietaisą laikykite originalioje ar panašioje pakuotėje.

● Išpakavę visas pakavimo medžiagas, pasilikite jas ateičiai. Įvykus bet kokiam gedimui, turite grąžinti įrenginį į gamyklą su originalia pakavimo medžiaga.

● Transportavimas be originalios pakavimo medžiagos gali sugadinti įrenginį, todėl įmonė neprisima jokios atsakomybės.

● Nemeskite gaminio ir nesukelkite fizinio smūgio. Prietaisą laikykite atokiau nuo magnetinių trukdžių.

Maitinimo šaltinis

● Jei įrenginio pakuotėje yra maitinimo adapteris, naudokite tik jį. Jei nėra maitinimo adapterio, įsitinkinkite, kad maitinimo adapteris arba kitas maitinimo šaltinis atitinka riboto maitinimo šaltinio reikalavimus. Maitinimo šaltinio išvesties parametrai nurodyti gaminio etiketėje.

● Įsitinkinkite, kad kištukas tinkamai prijungtas prie maitinimo lizdo.

● NEJUNKITE kelių įrenginių prie vieno maitinimo adapterio, kad išvengtumėte perkaitimo ar gaisro pavojaus dėl perkrovos.

Akumulatorius

● Išorinio įkraunamo akumulatoriaus tipas yra 18650, o akumulatoriaus dydis yra 19 mm x 70 mm. Vardinė įtampa yra 3,6 V, o akumulatoriaus talpa – 3 200 mAh.

● Įtaisytais akumulatorius yra ličio jonų, jo dydis – 23 mm x 67 mm. Vardinė įtampa siekia 3,6 V, o akumulatoriaus talpa – 3 350 mAh.

● CAUTION: Bateriją pakeitus netinkamo tipo elementu, kyla sprogimo pavojus. Keiskite tik to paties arba lygiavertio tipo baterijomis.

● Netinkamo dydžio akumuliatorių negalima įdėti, todėl jie gali neįprastai išsijungti.

● Bateriją pakeitus netinkamo tipo elementu (pavyzdžiui, kai kurių ličio baterijų atveju), gali kilti grėsmė saugai.

● Jei reikia, įsigykite gamintojo rekomenduojamus akumulatorius.

● Naudotojų įsigyti akumulatoriai turi atitikti atitinkamus tarptautinius baterijų saugos standartus (pvz., EN / IEC standartus).

● Naudoti kvalifikuoto gamintojo pateiktą bateriją. Išsamios informacijos dėl baterijų taikomų reikalavimų žr. gaminio specifikacijoje.

● Naudotas baterijas šalinkite pagal instrukcijas.

● Jei nenaudojate įrenginio ilgą laiką, išimkite akumuliatorių.

● Norėdami ilgai laikyti akumuliatorių, įsitinkinkite, kad jis yra visiškai įkrautas kas pusę metų, kad užtikrintumėte akumulatoriaus kokybę. Kitu atveju gali būti padaryta žala.

● Įtaisytoju akumulatoriaus išimti negalima. Jei reikia, kreipkitės į gamintoją dėl remonto.

● Įdėkite išorinį akumuliatorių, kol vidinė baterija neišseko arba įrenginio nebus galima įjungti.

● Įkraudami įsitinkinkite, kad akumulatoriaus temperatūra yra nuo 0 °C iki 45 °C (nuo 32 °F iki 113 °F).

● Nemeskite baterijos į ugnį ar karštą orkaitę, nespauskite ir nepjaustykite mechaniškai, nes ji gali sprogti.

● Nepalikite akumulatoriaus ypač aukštos temperatūros ar žemo oro slėgio sąlygomis, nes jis gali sprogti arba iš jo gali išstėkti degus skystis ar dujos.

● Užtikrinkite, kad įkrovimo metu 2 m atstumu nuo įkroviklio nebūtų liepsniųjų medžiagų.

● NENAUDOKITE įrenginio su akumulatoriumi arba vien akumulatoriaus šalia sildymo ar ugnies šaltinio. Venkite tiesioginių saulės spindulių.

● Laikykite akumuliatorių vaikams NEPASIEKIAMOJE vietoje.

● NEPRARYKITE baterijos, kad išvengtumėte cheminį nudegimą.

Techninė priežiūra

● Jei gaminys tinkamai neveikia, susisiekite su savo platintoju arba artimiausiu techninės priežiūros centru. Mes neprisiame jokios atsakomybės už problemas, kilusias dėl neteisėto remonto ar techninės priežiūros.

● Prieš atlikdami prietaiso techninę priežiūrą įsitinkinkite, kad atjungtas maitinimas.

● Jei reikia, prietaisą švelniai nuvalykite švaria šluoste ir nedideliu kiekiu etanolio.

● Jei įrangą naudojama ne gamintojo nurodytu būdu, gali sumažėti prietaiso teikiama apsauga.

● Nuvalykite lęšį minkšta ir sausa šluoste arba šluostomuoju popieriumi, kad jo nesubrūzdytumėte.

Naudojimo aplinka

● Įsitinkinkite, kad veikimo aplinka atitinka įrenginio reikalavimus. Darbinė temperatūra turi būti nuo –30 °C iki 55 °C (nuo –22 °F iki 131 °F), o darbinė drėgmė – nuo 5% iki 95%.

● SAUGOKITE įrenginį nuo didelės elektromagnetinės spinduliuotės ar dulkėtos aplinkos.

● Nenukreipkite lęšio į saulę ar kitą ryškią šviesą.

● Įrenginį padėkite sausoje ir gerai vėdinamoje aplinkoje.

● Venkite montuoti įrangą ant vibracinio paviršiaus arba vietoje, kuriose gali įvykti smūgis (dėl aplaidumo gali būti sugadinta įranga).

● Ši įranga nėra tinkama naudoti vietose, kuriose gali būti vaikų.

Avarinis signalas

Jei iš įrenginio sklinda dūmai, kvapas ar triukšmas, nedelsdami išjunkite maitinimą, atjunkite maitinimo kabelį ir kreipkitės į priežiūros centrą.

Lazeris

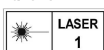

Naudodami bet kokią lazerio įrangą, įsitinkinkite, kad prietaiso lęšis nėra veikiamas lazerio spinduliu, nes jis gali perdegti. Prietaiso sklaidžiama lazerio spinduliuotė gali pažeisti akis, nudeginti odą arba uždegti degias medžiagas. Prieš įjungdami lazerio diapazono

nustatymo funkcija, įsitikinkite, kad priešais lazerio lęšį nėra žmonių ar liepsniųjų medžiagų. Nestatykite prietaiso ten, kur jį galėtų pasiimti nepilnamečiai. Bangos ilgis yra 905 nm, o didžiausia galia yra mažesnė nei 1 mW. Pagal IEC 60825-1:2014, EN 60825-1:2014+A11:2021 ir EN50689:2021 šis lazerinis gaminytis klasifikuojamas kaip 1 klasės lazerinis gaminytis.

Гаминто адресас

Room 313, Unit B, Building 2, 399 Danfeng Road, Xixing Subdistrict, Binjiang District, Hangzhou, Zhejiang 310052, Kinija
Hangzhou Microimage Software Co., Ltd.

PRANEŠIMAS DĖL ATITIKTIKIES: Šiluminės serijos produktams gali būti taikoma eksporto kontrolė įvairiose šalyse ar regionuose, įskaitant, be apribojimų, Jungtines Amerikos Valstijas, Europos Sąjungą, Jungtinę Karalystę ir (arba) kitas Vasaros susitarimo šalies nares. Jei ketinate perduoti, eksportuoti, reeksportuoti šiluminės serijos produktus tarp skirtingų šalių, kreipkitės į savo profesionalų teisininką ar atitikties ekspertą arba vietos valdžios institucijas dėl būtinų eksporto licencijos reikalavimų.

Русский

Нормативная информация

Данные положения применяются только в том случае, если изделие снабжено соответствующей отметкой или информацией.

Декларация соответствия ЕU

 Настоящее изделие и, если применимо, его комплектные принадлежности имеют маркировку "CE" о соответствии применимым гармонизированным европейским стандартам, которые указаны в Директивах 2014/30/EU (EMCD), 2014/35/EU (LVD), 2011/65/EU (RoHS) и 2014/53/EU.

Настоящая компания Hangzhou Microimage Software Co., Ltd. свидетельствует, что данное изделие (см. этикетку) соответствует Директиве 2014/53/EU. Полный текст декларации соответствия ЕU опубликован в Интернете по адресу: <https://www.hikmicrotech.com/en/support/download-center/declaration-of-conformity/>

Частотные диапазоны и мощность (для CE)

Ниже приведены частотные диапазоны и номинальные пределы мощности передачи (излучаемой и/или проводимой) для следующего радиооборудования:

Wi-Fi 2.4 ГГц (от 2,4 ГГц до 2,4835 ГГц): 20 дБм;
5 ГГц (от 515 GHz до 5,25 ГГц): 23 дБм

Если устройство не укомплектовано адаптером питания, используйте адаптер питания разрешенного изготовителя. Требования по электропитанию подробно описаны в технических характеристиках изделия.

Если устройство не укомплектовано батареей, используйте батарею разрешенного изготовителя. Требования к батарее подробно описаны в технических характеристиках изделия.

 Директива WEEE 2012/19/EU (Директива об утилизации отходов электрического и электронного оборудования): На территории ЕС запрещается утилизировать изделия с этой маркировкой как несортируемые бытовые отходы.

Для надлежащей переработки возвратите это изделие местному поставщику после покупки эквивалентного нового оборудования или утилизируйте его в предназначенных для этого

пунктах сбора отходов. Для получения дополнительной информации посетите сайт www.recyclethis.info



Директива 2006/66/ЕС и поправка к ней 2013/56/ЕС (сведения о батарее):

Настоящее изделие включает в себя батарею, которую запрещается утилизировать как несортируемые бытовые отходы. Информацию о конкретной батарее см. в документации изделия. Маркировка батареи может включать в себя символы, которые обозначают ее химический состав: кадмий (Cd), свинец (Pb) или ртуть (Hg). Для надлежащей утилизации отправьте батарею местному поставщику или утилизируйте ее в специальных пунктах приема отходов. Для получения дополнительной информации посетите сайт www.recyclethis.info

Инструкция по технике безопасности

Настоящие инструкции предназначены для того, чтобы пользователь мог правильно использовать устройство, чтобы избежать опасности или потери имущества. Перед использованием внимательно ознакомьтесь с информацией по технике безопасности.

Законодательные акты и нормативные документы

Эксплуатация данного изделия должна выполняться в строгом соответствии с местными правилами безопасной эксплуатации электрооборудования.

Транспортировка

● Используйте оригинальную или схожую упаковку для транспортировки устройства.

● После распаковки сохраните упаковочные материалы для дальнейшего использования. В случае неисправности вам потребуется вернуть устройство на завод в оригинальной упаковке.

● Транспортировка без оригинальной упаковки может привести к повреждению устройства, и компания не будет нести за это ответственности.

● Не роняйте и не ударяйте устройство. Устройство необходимо размещать вдали от источников электромагнитных помех.

Электропитание

● Если адаптер питания входит в комплект поставки устройства, используйте только прилагаемый адаптер. Если адаптер питания не входит в комплект поставки, убедитесь, что используемый вами адаптер питания или источник питания соответствует требованиям к ограничению мощности. Выходные параметры источника питания указаны на его паспортной табличке.

● Убедитесь, что вилка правильно подключена к розетке электропитания.

● Во избежание перегрева или возгорания из-за перегрузки ЗАПРЕЩАЕТСЯ подключать несколько устройств к одному адаптеру питания.

Батарея

● Тип внешней перезаряжаемой батареи: 18650. Размеры батареи: 19 × 70 мм. Номинальное напряжение: 3,6 В пост. тока, емкость: 3200 мА·ч.

● Технические данные встроенной батареи: тип – перезаряжаемая литий-ионная, размеры: 23 × 67 мм, номинальное напряжение: 3,6 В, емкость: 3350 мА·ч.

● ОСТОРОЖНО! При установке батареи недопустимого типа существует риск взрыва. Для замены используйте только такие же или аналогичные батареи.

● Установка батарей неподходящего размера не допускается и может привести к аварийному завершению работы.

- Установка батареи недопустимого типа может создать угрозу для безопасности (например, в случае некоторых типов литиевых батарей).
- При необходимости приобретите батареи того типа, который рекомендован производителем.
- Приобретенные пользователем батареи должны соответствовать требованиям применимых международных стандартов безопасности (например, требованиям стандартов EN/IEC).
- Используйте батарею, поставляемую сертифицированным изготовителем. Требования к батарее подробно описаны в технических характеристиках изделия.
- Утилизируйте использованные батареи в соответствии с инструкциями.
- Если устройство не будет использоваться в течение долгого времени, извлеките из него батарею.
- При длительном хранении батареи полностью заряжайте ее каждые полгода, чтобы обеспечить ее работоспособность. В противном случае батарея может выйти из строя.
- Встроенная батарея не подлежит разборке. В случае необходимости ремонта обратитесь к производителю.
- Подключайте внешнюю батарею до полной разрядки – в противном случае невозможно включить устройство.
- При зарядке температура батареи должна находиться в диапазоне от 0 °C до 45 °C.
- Не бросайте батарею в огонь или горячую печь, не сдавливайте и не разрезайте батарею, поскольку это может привести к взрыву.
- Не подвергайте батарею чрезвычайно высокой температуре внешней среды или чрезвычайно низкому давлению воздуха, поскольку это может привести к взрыву или утечке горячей жидкости или газа.
- Убедитесь, что во время зарядки в радиусе 2 метров вокруг зарядного устройства нет легковоспламеняющихся материалов.
- НЕ размещайте устройство с батареей или суму батарее рядом с источниками тепла или огня. Не допускайте воздействия прямого солнечного света.
- Не размещайте батарею в местах, где ее могут взять дети.
- Не проглатывайте батарею во избежание химических ожогов.

Техническое обслуживание

- Если изделие не работает должным образом, обратитесь к дилеру или к специалистам ближайшего сервисного центра. Компания-изготовитель не несет ответственности за неисправности, возникшие в результате несанкционированного ремонта или технического обслуживания.
 - Убедитесь, что питание отключено перед техническим обслуживанием устройства.
 - При необходимости осторожно протрите устройство чистой салфеткой, смоченной небольшим количеством этилового спирта.
 - Если оборудование используется способом, не указанным производителем, обеспечиваемая устройством безопасность может быть нарушена.
 - Очищайте объектив мягкой сухой тканью или бумажной салфеткой, чтобы не поцарапать его.
- Требования к рабочей среде**
- Убедитесь, что рабочая среда удовлетворяет требованиям надлежащей работы устройства. Рабочая температура должна находиться в диапазоне от -30 °C до 55 °C, а рабочая влажность должна составлять от 5% до 95%.

- ЗАПРЕЩАЕТСЯ устанавливать устройство в условиях воздействия сильного электромагнитного излучения или в пыльной среде.
- Не направляйте объектив устройства на солнце или другие яркие источники света.
- Размещайте устройство в сухой и хорошо проветриваемой среде.
- Не устанавливайте оборудование на вибрирующих поверхностях или в местах, подверженных воздействию ударов (это может привести к повреждению прибора).
- Данное устройство не предназначено для использования в тех местах, где могут находиться дети.

Кнопка подачи экстренного сигнала тревоги

Если устройство испускает дым, неприятный запах или шум, незамедлительно отключите электропитание, извлеките шнур питания и обратитесь в сервисный центр.

Лазер

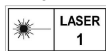

При использовании любого лазерного оборудования убедитесь, что в объектив устройства не попадает лазерный луч, иначе он может выгореть. Лазерное излучение, испускаемое устройством, может вызвать травмы глаза, ожоги кожи или воспламенение веществ. Перед включением функции лазерного дальномера убедитесь, что перед лазерным объективом не находятся люди или легковоспламеняющиеся вещества. Не устанавливайте устройство в местах, где его могут достать дети. Длины волны составляет 905 нм, и максимальная выходная мощность ниже 1 мВт. Согласно стандартам IEC 60825-1:2014, EN 60825-1:2014+A11:2021 и EN50689:2021 данное лазерное изделие классифицируется как лазерное изделие класса 1.

Адрес производителя

Комната 313, помещение «B», корпус 2, 399 Danfeng Road, район Xixing, округ Binjiang, Hangzhou, Zhejiang 310052, Китай
Компания Hangzhou Microimage Software Co., Ltd.

УВЕДОМЛЕНИЕ О СООТВЕТСТВИИ: В различных странах и регионах, включая США, ЕС, Великобританию и/или другие страны, подписавшие Вассенарские соглашения, на тепловизионные устройства могут распространяться правила экспортного контроля. При необходимости транспортировки между странами, экспорта или реэкспорта тепловизионных устройств обратитесь к юристу, специалисту по соблюдению нормативно-правового соответствия или местным органам власти для получения информации о разрешении на экспорт.

日本語

規制情報

これらの条項は、対応するマークまたは情報が付された製品にのみ適用されます。

EU 適合宣言



本製品および同梱の周辺機器（適用可能な場合）には「CE」マークが付いており、指令 (2014/30/EU) (EMCD)、指令 (2014/35/EU) (LVD)、RoHS指令 (2011/65/EU) および指令 (2014/53/EU) に掲げる適用可能な欧州統一基準に準拠します。
Hangzhou Microimage Software Co., Ltd. 是、本デバイス（ラベルを参照）が指令2014/53/EUに適合していることをここに宣言します。

EU適合宣言書の全文は、以下のインターネットアドレスから入手いただくことができます。
<https://www.hikmicrotech.com/en/support/download-center/declaration-of-conformity/>

周波数帯および電力 (CE用)

以下の無線装置に適用される周波数帯域と通信出力 (放射および/または伝導) の公称値の許容範囲は次のとおりです:

Wi-Fi 2.4 GHz (2.4 GHz~2.4835 GHz): 20 dBm.
5 GHz (5.15 GHz to 5.25 GHz): 23 dBm

5150-5250 MHzバンドは室内でのみ使用になります。

付属の電源アダプターがない場合は、デバイスに認定メーカーが供給する電源アダプターをご使用ください。電源の詳細な要件については、製品仕様を参照してください。

付属のバッテリーがない場合は、デバイスに認定メーカーが供給するバッテリーをご使用ください。バッテリーの詳細な要件については、製品仕様を参照してください。



指令2012/19/EU (WEEE 指令): この記号が付いている製品は、欧州連合 (EU) の地方自治体の未分別廃棄物として処分できません。適切にリサイクルするために、本製品は同等の新しい装置を購入する際に、お近くの販売業者に返却いただくか、指定された収集場所へ処分してください。より詳細な情報については以下をご確認ください。 www.recyclethis.info

指令2006/66/ECおよびその修正案 2013/56/EU (バッテリー指令): 本製品には、欧州連合 (EU) の地方自治体の未分別廃棄物として処分できないバッテリーが含まれています。特殊バッテリーに関する製品資料をご覧ください。バッテリーにはこの記号が付いており、カドミウム (Cd)、鉛 (Pb)、水銀 (Hg) を示す文字も記載されています。適切にリサイクルするために、販売業者が、指定された収集場所にご返却ください。より詳細な情報については以下をご確認ください。 www.recyclethis.info

安全上の指示

これらの指示は、ユーザーが製品を正しく使用し、危険や財産損失を回避できるように保証することを目的としています。ご使用前に、安全情報をよくお読みください。

法規と規制

製品の使用にあたって、お住まいの地域の電気安全性に関する法令を厳密に遵守する必要があります。

輸送

- 輸送中は、デバイスを元のパッケージまたは類似したパッケージに梱包してください。
- 開梱後は、後日使用できるように、梱包材を保存しておいてください。不具合が発生した場合、元の梱包材を使用して工場に機器を返送する必要があります。
- 元の梱包材を使用せずに返送した場合、破損が発生する恐れがありますが、その際に、当社は一切責任を負いません。
- 製品を落下させたり、物理的な衝撃を与えないでください。本器を電磁妨害から遠ざけてください。

電源

- デバイスパッケージに電源アダプターが付属している場合は、付属のアダプターのみを使用してください。電源アダプターが付属していない場合は、使用する電源アダプターまたはその他の電源が制限電源の要件に準拠していることを確認してください。電源出力パラメータについては製品ラベルを確認してください。
- プラグが適切に電源ソケットに接続されていることを確認してください。
- 1台の電源アダプターに2台以上の機器を接続してはなりません。過負荷によって過熱したり、火災発生の危険があります。

バッテリー

- 外付け充電式バッテリーの形式は 18650 リチウム電池で、サイズは 19 mm × 70 mm です。定格電圧は 3.6 V で、バッテリー容量は 3200 mAh です。
 - 内蔵バッテリーの種類は充電式リチウムイオンバッテリーで、バッテリーサイズは 23 mm × 67 mm です。公称電圧は 3.6 V、バッテリー容量は 3350 mAh です。
 - 注意: バッテリーを不正な種類のものと交換すると爆発の危険があります。同一または同等のタイプのものとだけ交換してください。
 - 異常なシャットダウンが発生する恐れがあるため、不適切なサイズのバッテリーは装着できません。
 - 不正な種類のバッテリーとの不適切な交換は、安全装置を無効にする場合があります (たとえば、一部のリチウムバッテリータイプの場合など)。
 - 必要に応じて、メーカーが推奨するバッテリーを購入してください。
 - ユーザーが購入したバッテリーは、バッテリーの安全性に関連する国際規格 (EN/IEC 規格など) に準拠する必要があります。
 - 認定メーカーのバッテリーをご使用ください。バッテリーの詳細な要件については、製品仕様を参照してください。
 - 使用済みバッテリーは、指示に従って廃棄してください。
 - デバイスを長期間使用しない場合は、バッテリーを取り外してください。
 - バッテリーを長期保存する場合は、半年に一度はフル充電して、バッテリーの品質を保つようにしてください。これを怠った場合、破損の原因となります。
 - 内蔵バッテリーは取り外しできません。修理については必要に応じてメーカーにお問い合わせください。
 - 内蔵バッテリーが切れる前に、外付けバッテリーを取り付けてください。内蔵バッテリーが切れると、デバイスの電源がオンになりません。
 - 充電するときは、バッテリーの温度が 0°C ~ 45°C (-32°F ~ 113°F) であることを確認してください。
 - バッテリーを火や高温のオープンの中に投入したり、バッテリーを機械的に粉砕したり切断したりしないでください。爆発の原因となることがあります。
 - バッテリーを非常に高温の環境や低い空気圧下に放置しないでください。爆発や、可燃性の液体およびガスの漏出を引き起こす可能性があります。
 - 充電中、充電器の 2m 以内に可燃物がないことをご確認ください。
 - 暖房器具や火気の近くにバッテリーまたはバッテリーを取り付けた本器を置かないでください。直射日光を避けてください。
 - お子様の手の届くところにバッテリーを置かないでください。
 - 化学熱傷の恐れがありますので、絶対にバッテリーを飲み込まないでください。
- ## メンテナンス
- 製品が正しく動作しない場合、販売店または最寄りのサービスセンターに連絡してください。承認されていない修理や保守行為による問題について、当社はいかなる責任も負いません。
 - デバイスのメンテナンスを行う前に、電源が切断されていることを確認してください。
 - 必要ならば、エタノールを少量含ませたきれいな布でデバイスを静かに拭きます。
 - メーカーが指定していない方法で使用した場合、デバイスが提供する保護機能が損なわれる恐れがあります。
 - レンズに傷がつかないように、柔らかい乾いた布やワイピングペーパーでレンズをお手入れしてください。
- ## 使用環境
- 実行環境がデバイスの要件を満たしていることを確認します。動作温度は 30°C ~ 55°C、動作湿度は 5% ~ 95% である必要があります。
 - デバイスを強い電磁波や埃の多い環境にさらさないでください。

- 렌즈를 태양や極端に明るい場所に向けしないでください。
- デバイスは、乾燥して換気の良い環境に配置してください。
- デバイスを振動面や衝撃が加わりやすい場所に取り付けることは避けてください(これを無視すると、デバイスが損傷する恐れがあります)。
- この機器は、子供が近づくと可能性のある場所での使用には適していません。

緊急

デバイスから煙や異臭、異音が発生した場合、すぐに電源を切り、電源ケーブルを抜いて、サービスセンターにご連絡ください。

レーザー

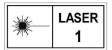

レーザー装置を使用している場合は、デバイスのレンズがレーザービームにさらされていないことを確認してください。焼損するおそれがあります。デバイスから放射されるレーザー光は、目の怪我や皮膚の焼損、発火性物質の原因となることがあります。レーザー距離測定機能を有効にする前に、レーザーレンズの前に人や可燃性物質がないことを確認してください。未成年者が取り出せる場所には置かないでください。波長は905nm、最大出力電力は1mW未満です。IEC 60825-1:2014、EN 60825-1:2014+A11:2021およびEN50689: 2021に従い、このレーザー製品はクラス1レーザー製品として分類されます。

メーカー住所

310052 中国浙江省杭州市滨江区西興地区段鳳通里399号2棟ユニットB 313号室
Hangzhou Microimage Software Co., Ltd.

法令順守通知：本サーマルシリーズ製品は、アメリカ合衆国、欧州連合、英国などワッセナー・アレンジメントの会員国を含むがそれだけに限定されない各国・各地域で、輸出入管理の対象となる可能性があります。サーマルシリーズ製品を外国へ転送・輸出・再輸出する場合は、貴社の法務・コンプライアンス部門もしくは自国の政府機関に、輸出ライセンスの条件についてご確認ください。

한국어

규제 정보

이 조항은 해당 마크 또는 정보가 있는 제품에만 적용됩니다.

EU 규정 준수 이행서

CE 본 제품은 물론 제공되는 액세서리(해당되는 경우)에도 "CE"가 표시되어 있으므로 Directive 2014/30/EU(EMCD), Directive 2014/35/EU(LVD), Directive 2011/65/EU(RoHS), Directive 2014/53/EU에 명시된 적용되는 유럽 공통 표준을 준수합니다.

이로써, Hangzhou Microimage Software Co., Ltd.는 본 장비(라벨 참조)가 Directive 2014/53/EU에 준수함을 선언합니다.

EU 적합성 선언의 전문은 다음 인터넷 주소에서 볼 수 있습니다.

<https://www.hikmicrotech.com/en/support/download-center/declaration-of-conformity/>

주파수 대역 및 전력(CE용)

주파수 대역 및 송신 전력(방사 및/또는 전도)공칭 한계는 다음 무선 장비에 적용됩니다.

Wi-Fi 2.4GHz(2.4GHz~2.4835GHz): 20dBm
5GHz(5.15GHz~5.25GHz): 23dBm

전원 어댑터가 공급되지 않은 기기의 경우, 공인 제조업체에서 제공하는 전원 어댑터를 사용하십시오. 자세한 전원 요구 사항을 제품 사양을 참조하십시오.

배터리가 공급되지 않은 기기의 경우, 공인 제조업체에서 제공하는 배터리를 사용하십시오. 자세한 배터리 요건은 제품 사양을 참조하십시오.



Directive 2012/19/EU (WEEE 지침): 이 기호가 표시된 제품은 유럽 연합 내에서 분류되지 않은 일반폐기물로 폐기할 수 없습니다. 적절히 재활용하기 위해 동급 장비를 새로 구매할 때 현지 공급업체에 제품을 반납하거나 지정된 수거 장소에

폐기하십시오. 자세한 내용은 www.recyclethis.info를 참조하십시오.



Directive 2006/66/EC 및 개정 2013/56/EU(배터리 지침): 본 제품에는 유럽 연합 내에서 분류되지 않은 일반폐기물로 폐기할 수 없는 배터리가 포함되어 있습니다.

특정 배터리에 관한 자세한 내용은 제품 관련 문서를 참조하십시오. 이 기호가 표시된 배터리에는 카드뮴(Cd), 납(Pb) 또는 수은(Hg)을 나타내는 글자가 포함될 수 있습니다. 적절히 재활용하기 위해 공급업체에 배터리를 반납하거나 지정된 수거 장소에 폐기하십시오. 자세한 내용은 www.recyclethis.info를 참조하십시오.

안전 지침

이 지침은 사용자가 제품을 올바르게 사용에 위험 또는 재산상의 손실을 방지하도록 하기 위해 제공되는 것입니다. 사용하기 전에 모든 안전 정보를 주의 깊게 읽으십시오.

법률 및 규정

제품을 사용하려면 현지 전기 안전 규정을 엄격히 준수해야 합니다.

운반

● 장비를 운반할 때는 본래 포장재 또는 유사한 포장재에 장비를 넣으십시오.

● 포장을 뜯 다음에는 나중에 사용할 수 있도록 모든 포장재를 보관하십시오. 고장이 발생할 경우에는 장비를 본래 포장 상태로 포장해 공장으로 반품해야 합니다.

● 본래 포장 상태로 운송하지 않으면 장비가 손상될 수 있으며, 회사는 일질 책임지지 않습니다.

● 제품을 떨어뜨리거나 물리적 충격을 가하지 마십시오. 장비가 전자파의 간섭을 받지 않도록 하십시오.

전원 공급 장치

● 장치 패키지에 전원 어댑터가 제공된 경우에는 제공된 어댑터만 사용하십시오. 전원 어댑터가 제공되지 않은 경우 전원 어댑터 또는 기타 전원 공급 장치가 제한 전원을 준수하는지 확인하십시오. 전원 공급 장치 출력 매개변수는 제품 라벨을 참조하십시오.

● 플러그가 전원 소켓에 올바르게 연결되어 있는지 확인하십시오.

● 과부하로 인한 과열 또는 화재 위험을 방지하기 위해 하나의 전원 어댑터에 여러 장비를 연결하지 마십시오.

배터리

● 외부 충전식 배터리 유형은 18650이며 배터리 크기는 19mm × 70mm입니다. 정격 전압은 3.6V 이고 배터리 용량은 3200mAh입니다.

● 내장 배터리 유형은 충전식 리튬이온 배터리이고 배터리 크기는 23mm × 67mm입니다. 정격 전압은 3.6V 이고 배터리 용량은 3350mAh입니다.

● 주의 사항: 배터리를 잘못된 유형으로 교체하면 폭발의 위험이 있습니다. 동일하거나 동급 유형의 배터리로만 교체합니다.

● 크기가 부적절한 배터리를 장착할 수 없으며, 비정상적 종류의 원인이 됩니다.

● 배터리를 잘못된 유형으로 부적절하게 교체하면 안전장치가 작동하지 않을 수 있습니다.(예: 일부 리튬 배터리 유형의 경우)

● 필요한 경우에는 제조업체에서 권장하는 배터리를 구입하시기 바랍니다.

● 사용자가 구매한 배터리는 배터리 안전에 관한 관련 국제 표준(예: EN/IEC 표준)을 준수해야 합니다.

● 공인 제조사에서 제공한 배터리를 사용하십시오. 자세한 배터리 요건은 제품 사양을 참조하십시오.

● 사용한 배터리는 지침을 준수해 폐기하십시오.

- 장기간 장치를 사용하지 않을 경우 배터리를 분리하십시오.
- 배터리를 장기간 보관하는 경우 배터리의 품질을 보장하기 위해 6 개월마다 완충하십시오. 그렇지 않을 경우 손상될 수 있습니다.
- 내장된 배터리는 분해할 수 없습니다. 수리가 필요한 경우 제조사에 연락하십시오.
- 내장 배터리가 방전되기 전에 외부 배터리를 설치하십시오. 그렇지 않으면 전원이 꺼지지 않을 수 있습니다.
- 충전할 때는 배터리의 온도가 0°C - 45°C(32°F - 113°F)여야 합니다.
- 배터리를 볼 또는 뜨거운 오븐에 넣거나 기계적으로 부수거나 절단하지 마십시오. 폭발의 위험이 있습니다.
- 온도가 매우 높거나 기압이 매우 낮은 환경에 두지 마십시오. 폭발하거나 인화성 액체 또는 기체가 누출될 수 있습니다.
- 충전하는 동안 충전기에서 2m 이내에 가연성 물질이 없도록 하십시오.
- 배터리가 있는 장치나 별도의 배터리를 열원 또는 화재 발생원 근처에 두지 마십시오. 직사광선을 피하십시오.
- 배터리를 어린이의 손에 닿는 곳에 두지 마십시오.
- 화학적 화상을 피하기 위해 배터리를 삼키지 마십시오.

유지 관리

- 제품이 제대로 작동하지 않을 경우 판매점 또는 가까운 서비스 센터에 문의하십시오. 당사는 무단 수리 또는 유지 관리로 인해 발생한 문제에 대해 일질 책임이 없습니다.
- 장치 유지보수 전에 전원이 차단되었는지 확인하십시오.
- 필요한 경우 깨끗한 환경에 에탄올을 소량 묻혀 장비를 살상 유지하십시오.
- 제조사가 지정하지 않은 방식으로 장비를 사용하는 경우 장비에 의해 제공되는 보호 성능이 손상될 수 있습니다.
- 렌즈가 긁히지 않도록 부드럽고 마른 천이나 종이 렌즈를 닦아주십시오.

사용 환경

- 작동 환경이 장치의 작동 요구 사항을 충족하도록 하십시오. 작동 온도는 -30°C - 55°C(-22°F - 131°F)이하 하며 상대 습도는 5%~95%여야 합니다.
- 장비를 전자파 방사나 높거나 뜨거운 먼지가 많은 환경에 노출하지 마십시오.
- 렌즈를 태양 또는 기타 밝은 빛에 조준하지 마십시오.
- 장비를 건조하고 통풍이 잘되는 환경에 두십시오.
- 진동이 발생하는 표면 또는 충격이 있는 장소에 장비를 설치하지 마십시오(부주의로 인해 장비 손상을 초래할 수 있음).
- 이 장비는 어린이가 있을 수 있는 장소에서 사용하기에 적합하지 않습니다.

비상 바쁜

장비에서 연기, 냄새 또는 소음이 발생하면 즉시 전원을 끄고 전원 케이블을 뽑은 다음 서비스 센터에 연락하십시오.

레이저

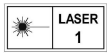

레이저 장비를 사용할 때는 장비 렌즈를 레이저 빔에 노출하지 마십시오. 그렇지 않으면 화재가 발생할 수 있습니다.

장비에서 방출되는 레이저 방사선은 눈 손상, 피부 화상을 초래하거나 인화성 물질을 생성할 수 있습니다. 레이저 거리 측정 기능을 활성화하기 전에 레이저 렌즈 앞에 사람 또는 인화성 물질이 없도록 하십시오. 미성년자가 사용할 수 있는 장소에 장비를 놓지 마십시오. 파장은 905nm이고 최대 전력 출력은 1mW 미만입니다. IEC 60825-1:2014, EN 60825-1:2014+A11:2021 및 EN50689:2021에 따라 이 레이저 제품은 1급 레이저 제품으로 분류됩니다.

제조사 주소

중국어장성310052항저우빈장구시싱하위지구단평가 399 빌딩 2, B동, 룸 313
Hangzhou Microimage Software Co., Ltd.

규정 준수 알림: 열화상 시리즈 제품은 미국, 유럽 연합, 영국 및/또는 기타 바세나르 협정국을 포함하되 이에 국한되지 않고 여러 국가 및 지역의 수출 통제 대상이 될 수 있습니다. 열화상 시리즈 제품을 국가 간 운송, 수출,

재수출하려는 경우 필요한 수출 라이선스 요구 사항에 대해 법률 또는 규정 준수 전문가 또는 해당 국가의 정부 기관에 문의하십시오.

法規資訊

這些條款僅適用於帶有對應標記或資訊的產品。

EU 合規性聲明

 본 제품及其配件 (如果有) 均會標示「CE」, 表示符合適用 Directive 2014/30/EU (EMCD)、Directive 2014/35/EU (LVD)、Directive 2011/65/EU (RoHS)、Directive 2014/53/EU 所列出歐洲協調標準。
特此, 杭州海康微影科技有限公司聲明本裝置 (請參考標籤) 符合指令 2014/53/EU。
歐盟符合性聲明的全文可在以下網址取得：
<https://www.hikmicrotech.com/en/support/download-center/declaration-of-conformity/>

頻帶和功率 (用於 CE)

頻帶和傳輸功率 (輻射及/或導通) 標稱限值, 適用於以下無線電設備, 如下:
Wi-Fi 2.4 GHz (2.4 GHz ~ 2.4835 GHz) : 20 dBm;
5 GHz (5.15 GHz 至 5.25 GHz) : 23 dBm

裝置未隨附電源變壓器時, 請使用合格製造商提供的電源變壓器。有關詳細的功率要求, 請參閱產品規格。裝置未隨附電池時, 請使用合格製造商提供的電池。有關詳細的電池要求, 請參閱產品規格。

指令 2012/19/EU (WEEE 指令): 已標示此符號的產品在歐盟不得當成未分類的都市廢棄物處理。為了正確回收, 請在購買同等的新設備時將本產品退回當地供應商, 或其棄置在指定的回收點。詳細資訊請參閱 www.recyclethis.info。

指令 2006/66/EC 及其修訂 2013/56/EU (電池指令): 本產品內含一顆電池。在歐盟區不能當成未分類的都市廢棄物處理。有關特定的電池資訊, 請參閱產品說明文件。已標示此符號的電池可能含有代表鎘 (Cd)、鉛 (Pb) 或汞 (Hg) 的字母。為正確回收, 請將電池送回供應商或指定的回收點。詳細資訊請參閱 www.recyclethis.info。

安全指示

這些指示的目的在確保使用者正確使用本產品, 避免造成危險或財產損失。使用前請先閱讀所有的安全性資訊。

法律和法規

使用本產品必須嚴格遵守當地電氣安全法規。

運輸

- 在運送裝置時, 請將裝置放入原本的或類似的包裝中。
- 在拆封後保留所有包裝以供將來使用。如果發生任何故障, 則需要利用原本的包裝將裝置送回工廠。
- 未使用原本的包裝運輸可能會導致裝置損壞, 本公司概不承擔任何責任。
- 請勿使本產品掉落或遭受撞擊。請勿讓裝置受到磁性干擾。

電源供應

- 如果裝置包裝中提供電源變壓器, 請僅使用提供的變壓器。如果未提供電源變壓器, 請確保電源變壓器其他電源符合「有限電源」。如需瞭解電源供應器輸出參數, 請參閱產品標籤。
- 確認已將插頭正確連接至電源插座。
- 請勿將多個裝置連接至相同電源變壓器以避免過熱, 或因過載造成火災/危險。

電池

- 外接可充電電池類型為 18650, 而且電池大小為 19 mm × 70 mm。額定電壓為 3.6 V, 且電池容量為 3200 mAh。
- 內建電池類型為可充電鋰離子電池, 且電池尺寸為 23 mm × 67 mm。額定電壓為 3.6 V, 且電池容量為 3350 mAh。

- 注意：若更換的電池類型不正確，會有爆炸的風險。僅以相同或同等類型取代。
- 不得安裝大小不當的電池，如此可能會造成異常關機。
- 換錯類型不正確的電池，可能會使保護措施失效（例如，某些類型的鋰電池）。
- 必要時，請購買製造商建議的電池。
- 使用者購買的電池需要符合有關電池安全的相關國際標準（如 EN/IEC 標準）。
- 使用合格製造商提供的電池。有關詳細的電池要求，請參閱產品規格。
- 請依照指示棄置使用過的電池。
- 如果長時間不使用裝置，請將電池取出。
- 為了長期儲存電池，請確保電池每半年充滿電，以確保電池品質。否則，可能會造成損壞。
- 內建電池無法拆卸。如有需要，請聯絡製造商進行維修。
- 在內建電池用完之前安裝外部電池，否則裝置無法開啟。
- 充電時，電池溫度務必介於 0 °C 至 45 °C（32 °F 至 113 °F）之間。
- 禁止將電池棄置火中或高溫烤箱中，並禁止使用機械來壓碎或切碎電池，否則可能導致爆炸。
- 禁止將電池置於極高溫或極低空氣壓力環境中，否則可能導致爆炸或造成易燃液體或氣體洩漏。
- 確認充電時充電器距離 2 公尺內沒有易燃物。
- 請勿將包含電池的裝置或電池放在熱源或火源附近。避免陽光直射。
- 請勿將電池放在兒童接觸得到的地方。
- 不要吞下電池以避免化學灼傷。

維護

- 如果產品無法正常運作，請聯絡您的經銷商或最近的服務中心。對於因未經授權的維修或保養而造成的問題，本公司概不承擔任何責任。
- 在裝置維護之前，請確保已斷開電源。
- 如有需要，請使用乾淨的布和少量酒精輕輕擦拭裝置。
- 如果以製造商未指定的方式使用設備，則可能會影響裝置所提供的保護。
- 使用柔軟乾燥的布或擦拭紙清潔鏡頭，以避免刮傷。

使用環境

- 請確定操作環境符合裝置的需求。工作溫度應為 -30°C 至 55°C (-22°F ~ 131°F)，且工作濕度應為 5% ~ 95%。
- 請勿使裝置暴露於高電磁輻射或塵土飛揚的環境中。
- 請勿將鏡頭瞄準陽光或任何其他明亮的光線。
- 將裝置放在乾燥且通風良好的環境中。
- 避免在會震動表面或受衝擊的地方安裝設備（無視這項提示可能會導致設備損壞）。
- 本裝置不適合在兒童可能出現的場所使用。

緊急

如果裝置產生煙霧、異味或噪音，請立即關閉電源，拔除電源線，並聯絡維修中心。

雷射

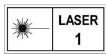

使用任何雷射設備時，請確保裝置鏡頭未暴露在雷射光束中，否則可能會燒毀。裝置發射的雷射輻射可能會導致眼睛受傷、皮膚燃燒或易燃物質。在啟用雷射測距功能之前，請確認雷射鏡頭前面沒有人類或易燃物質。請勿將裝置放在未成年人可取得的地方。波長為 905 nm，且最大功率輸出小於 1 mW。根據 IEC 60825-1:2014、EN 60825-1:2014+A11:2021 和 EN50689: 2021，這款雷射產品歸類為 1 類雷射產品。

製造地址

310052 中國浙江省杭州市濱江區西興街區丹風路 399 號 2 號樓 B 單元 313 室
杭州微影軟件有限公司

合規性注意事項：熱像系列產品可能在不同國家或地區受到出口管制，包括但不限於美國、歐盟、英國和/或瓦森納協議的其他成員國。如果您打算在不同國家之間轉讓、出口、再出口熱像系列產品，請諮詢您的專業法律或合規性專家或地方政府機關，以瞭解任何必要的出口許可要求。



 Hikmicro Hunting.Global

 Hikmicro Hunting.Global

 HIKMICRO Outdoor

 HIKMICRO

 www.hikmicrotech.com

 support@hikmicrotech.com

UD38471B