

**WALTHER**<sup>®</sup>



**CP88**  
**CP88 Competition**

CO<sub>2</sub>  
cal. 4.5 mm (.177)

|    |                            |         |
|----|----------------------------|---------|
| EN | Operating instructions     | 2 - 14  |
| DE | Bedienungsanleitung        | 15 - 27 |
| FR | Mode d'emploi              | 28 - 40 |
| ES | Manual de instrucciones    | 41 - 53 |
| IT | Manuale d'istruzioni       | 54 - 66 |
| RU | Инструкция по эксплуатации | 67 - 79 |
| PL | Instrukcja obsługi         | 80 - 92 |

8.416.80.03 1109.11.18 | 09/2011 © 2011

**1** |   
SAFETY INSTRUCTIONS

**2** |   
CARE

**3** |   
DESIGNATION OF PARTS

**4** |   
OPERATION



## SAFE WEAPON HANDLING

EN

You should be fully familiar with the proper and safe handling of your weapon. Remember that according to the basic rules of safe weapon handling, touching a gun is the same as handling it.

- Always treat a weapon as if it was loaded.
- Always put the safety of a weapon to "safe" when loading it so that there can be no unintentional discharge.
- Keep your finger away from the trigger. It should be straight and should rest on the trigger guard.
- Only use the kind of projectiles suitable for your weapon.
- Always keep the muzzle pointed in a safe direction.
- This weapon may only be discharged in your own house, on authorized shooting ranges and inside enclosed private property. Make sure that no projectile can leave the enclosed property.
- Keep the danger area of the projectile in mind.
- Never transport a loaded weapon. Only load your weapon when you intend to fire it.
- Never aim your airgun at persons or animals. Avoid ricochets. Never fire at smooth, hard surfaces or water.
- Before you discharge your weapon, make sure that target and surrounding area are safe.
- Make sure that you always have full control over the muzzle of your weapon, even if you stumble or fall down.
- Safety shooting glasses should always be worn when firing the weapon.
- Always store your weapon in a safe place and in unloaded condition. Unauthorized persons (persons not familiar with the use of weapons, children and minors) must not have access to it. Ammunition is to be kept in a separate place.
- The weapon together with its operating instructions may only be handed over to persons who have reached the age of 18 (or older) and who are fully familiar with the handling of it.
- Modifications or repairs of weapons are only to be effected by authorized agencies or by a skilled gunsmith.
- Never leave a loaded weapon unattended.
- Only unloaded weapons are to be handed over to another person.



### CAUTION

The legal regulations referred to in this instruction manual relate exclusively to Germany. Please also always observe the legal regulations effective in your country for the use of arms.



## SAFETY INSTRUCTIONS

EN

### WARRANTY

During the legal warranty period, which begins on the date of purchase, Umarex Sportwaffen GmbH & Co KG will repair or replace your weapon at no charge provided the defect was not caused by you. Return your weapon to an authorized dealer along with a description of the problem and proof of purchase.

The air guns manufactured by Umarex Sportwaffen GmbH & Co KG are made according to the regulations of the PTB (Physikalisch-Technische Bundesanstalt), German federal law, the CIP regulations and the technical know-how of Umarex Sportwaffen GmbH & Co KG.

We will not assume any liability whatsoever if this product is exported to territories outside of Germany and as a consequence does not comply with domestic legal requirements of these territories. It will be the sole responsibility of the importer to ensure compliance with local laws and regulations.



### CAUTION

Carefully read and understand these instructions before using this weapon.

Buyers and users must follow the instructions for the safe use of airguns.

Any changes or conversion of this weapon may lead to a different classification of the weapon in respect of the appropriate firearms legislation and are therefore illegal.

In such cases, the manufacturer's warranty becomes immediately null and void.

Take care to ensure that discharged CO<sub>2</sub> does not come into contact with your hands. This may cause freezing of the skin. Do not expose the CO<sub>2</sub> cartridge to excessive heat and do not store it at temperatures exceeding 54°C. Always adhere to the warnings and safety instructions of the manufacturer on the cartridge in respect to handling and storage of a CO<sub>2</sub> gas container.



## SAFETY INSTRUCTIONS



## CARE

EN

### CARE

Clean your gun at regular intervals (500 -1000 shots) using a maintenance cylinder. We recommend the use of the Walther maintenance cylinder 4.1683.

### REPAIR

Do not attempt to repair this pistol if it needs service. Incorrect assembly could lead to dangerous malfunctions.

**Caution: Repairs should only be completed by UMAREX authorised centres.**

### TECHNICAL DATA



|                      |                                 |                                  |                               |
|----------------------|---------------------------------|----------------------------------|-------------------------------|
| <b>System:</b>       | CO <sub>2</sub> pistol          | <b>Barrel length:</b>            | 4"/6"                         |
| <b>Trigger:</b>      | Single Action,<br>Double Action | <b>Weight:</b>                   | 1040/1150g                    |
| <b>Ammo:</b>         | pellets                         | <b>Magazine capacity:</b>        | 8 shots                       |
| <b>Sights:</b>       | fixed front,<br>adjustable rear | <b>Safety:</b>                   | manual                        |
| <b>Caliber/Ammo:</b> | cal. 4.5 mm /.177               | <b>Dangerous area<br/>up to:</b> | 250 meters                    |
| <b>Length:</b>       | 180/230 mm                      | <b>Power source:</b>             | 12 g CO <sub>2</sub> cylinder |
|                      |                                 | <b>Velocity:</b>                 | up to 120/130 m/s             |

| Problems                  | Possible causes  |                                 |              |  |                      |                  |                         |                  |                             |
|---------------------------|------------------|---------------------------------|--------------|--|----------------------|------------------|-------------------------|------------------|-----------------------------|
|                           | Safety activated | CO <sub>2</sub> cartridge empty | Dirty barrel | CO <sub>2</sub> cartridge not inserted | Extreme temperatures | Wrong ammunition | Ammunition badly loaded | Slide not closed | Sight not properly adjusted |
| Faulty shooting direction |                  | ●                               | ●            |  | ●                    | ●                | ●                       |                  | ●                           |
| Weapon does not shoot     | ●                | ●                               |              | ●                                      |                      | ●                | ●                       | ●                |                             |
| Low shooting speed        |                  | ●                               | ●            |  | ●                    | ●                | ●                       |                  |                             |



## DESCRIPTION

EN

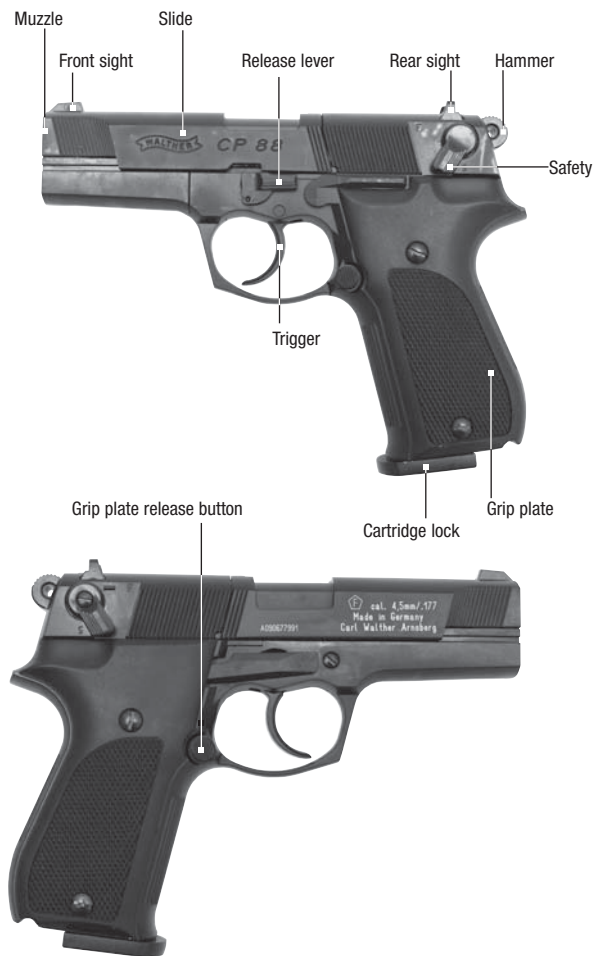



## SAFETY

EN

### CAUTION

Only handle the weapon when it is in decocked condition. Always make sure that the muzzle points in a safe direction.



To lock the safety,  
push the lever down.



To release the safety,  
push the lever up.



## INSERTING AND CHANGING THE CO<sub>2</sub> CYLINDER

EN



### CAUTION

There may be a minor discharge of gas when you remove the gas cylinder. For storage remove gas cylinder.



Press the grip plate release button.



Remove the grip plate.



1 Open the cartridge lock.  
2 Turn cartridge screw downwards.



Insert gas cylinder.



1 Fix gas cylinder in place with cartridge screw.  
2 Close the cartridge lock.



Replace the grip plate and press it on.



### CAUTION

Set the grip plate on at the bottom and then press it down at the top.





## LOADING THE CYLINDER MAGAZINE

EN

### CAUTION

Use only 4.5 mm (.177) cal. pellets with a maximum length of 6.5 mm.  
Do not use BBs, darts or similar unsuitable ammunition.



Load pellets into cylinder.



Make sure pellets are positioned correctly.



## LOADING THE WEAPON

EN



Press release lever.  
Slide opens automatically.

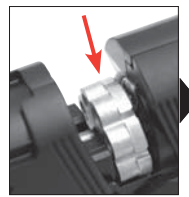

Insert cylinder  
magazine.



Close slide.



## SIGHTS

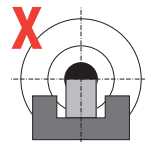
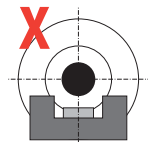
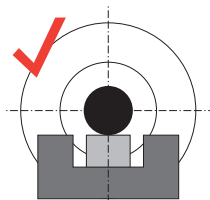



## ADJUSTING THE SIGHT

EN



Loosen screw.

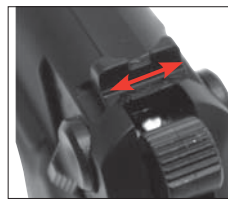

Move sight sideways.  
Tighten screw.



## FIRING



Put the safety on FIRE position.



Pull trigger.



## FIRING

EN



❶ Cock the hammer by pulling it back.



❷ Pull trigger



## DECOCK



To decock the weapon:

- ❶ Press the hammer back all the way and hold it in place.
- ❷ Pull the trigger and hold it in.



❸ Guide the hammer slowly forward.

The weapon is decocked. It cannot discharge inadvertently.

 FEED JAM

EN

 CAUTION

If the gun is fired with insufficient CO<sub>2</sub> pressure, a projectile might become lodged in the barrel.



To lock the safety, push the lever down.



Press release lever.  
Slide opens automatically.

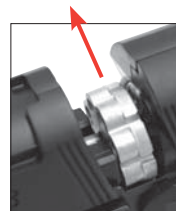

Remove cylinder magazine.



## FEED JAM

EN



Press the grip plate release button.



Remove the grip plate.



Open the cartridge lock.  
Turn cartridge screw downwards.  
Remove the CO<sub>2</sub> capsule.

### CAUTION

There may be a minor discharge of gas when you remove the gas cylinder.  
For storage remove gas cylinder.



If a projectile becomes lodged in the barrel:  
push it out with a cleaning brush.

**1** |   
SICHERHEITSHINWEISE

**2** |   
PFLEGE

**3** |   
BENENNUNG DER TEILE

**4** |   
BEDIENUNG



## SICHERER UMGANG MIT WAFFEN

DE

Sie sollten mit der richtigen, sicheren Handhabung Ihrer Waffe vertraut sein. Im Hinblick auf die Grundregeln zum sicheren Schießen bedenken Sie, dass jede Berührung mit der Waffe als Handhabung verstanden wird.

- Behandeln Sie jede Waffe so, als wäre Sie geladen.
- Die Waffe beim Laden stets sichern, so dass sich kein Schuss ungewollt lösen kann. Finger immer außerhalb des Abzugsbügels halten und nur zum Schuss an den Abzug legen.
- Verwenden Sie nur für diese Waffe vorgesehene Geschosse.
- Halten Sie die Mündung stets in eine sichere Richtung.
- Das Schießen ist nur in der eigenen Wohnung, auf polizeilich zugelassenen Schießständen und im befriedeten Besitztum erlaubt, wenn das Geschoss dieses beim Schuss nicht verlassen kann. Hierbei den Gefahrenbereich des Geschosses beachten.
- Transportieren Sie niemals eine geladene Waffe. Laden Sie nur, wenn Sie schießen möchten.
- Waffe niemals auf Menschen oder Tiere richten. Vermeiden Sie Querschläger. Schießen Sie niemals auf glatte, harte Oberflächen oder auf Wasserflächen.
- Vergewissern Sie sich vor dem Schuss, dass Ziel und Umgebungsbereich sicher sind.
- Kontrollieren Sie immer, ob die Waffe ungeladen ist, wenn Sie sie transportieren oder von einer anderen Person übernehmen.
- Vergewissern Sie sich, dass Sie, auch beim Stolpern oder Stürzen, die Richtung der Mündung kontrollieren können.
- Aus Sicherheitsgründen sollte beim Schießen eine Schutzbrille getragen werden.
- Aufbewahren der Waffe stets sicher und ungeladen vor unerlaubtem Zugriff Unbefugter (ungeschulte Personen, Kinder, Personen unter 18 Jahren) und getrennt von der Munition.
- Weitergabe dieser Waffe mit der Bedienungsanleitung nur an Personen, wenn diese über 18 Jahre alt und mit der Handhabung dieser Waffe genauestens vertraut sind.
- Jegliche Veränderungen oder Reparaturen von Waffen sollten nur von fachkundigen Firmen oder vom Büchsenmacher durchgeführt werden.
- Legen Sie niemals eine geladene Waffe aus der Hand.
- Geben Sie nur entladene Waffen an andere Personen weiter.



### ACHTUNG

Die in dieser Bedienungsanleitung genannten Gesetzesangaben beziehen sich ausschließlich nur auf Deutschland. Bitte beachten Sie das jeweilige Waffengesetz in Ihrem Land.





## SICHERHEITSHINWEISE

DE

### GARANTIE

Innerhalb des gesetzlich festgelegten Zeitraumes ab Kaufdatum repariert oder ersetzt Ihnen die Firma Umarex Sportwaffen GmbH & Co. KG Ihre Waffe kostenlos, falls der Defekt nicht durch Eigenverschulden aufgetreten ist. Geben Sie die Waffe einem autorisierten Händler, beschreiben Sie ihm das Problem und fügen Sie den entsprechenden Kaufbeleg bei.

Die von Umarex Sportwaffen GmbH & Co. KG hergestellten Druckluftwaffen werden gemäß den Zulassungsvorschriften der Physikalisch-Technischen Bundesanstalt (PTB), dem Bundesgesetz, den CIP-Vorschriften und dem waffentechnischen Know-how der Firma Umarex Sportwaffen GmbH & Co. KG hergestellt.

Somit übernehmen wir keine Haftung, falls diese Ware nach dem Export ins Ausland nicht den dort geltenden Rechtsvorschriften entsprechen sollte und dem Besitzer/Käufer juristische Schwierigkeiten und Konsequenzen daraus entstehen sollten.



### ACHTUNG

Zu Ihrer eigenen und zur Sicherheit anderer lesen Sie die Bedienungsanleitung vollständig und sorgfältig durch, bevor Sie mit der Waffe den ersten Versuch zu Schießen unternehmen. Käufer und Besitzer haben die Pflicht, alle Regeln über den Gebrauch und den Besitz von Druckluftwaffen zu befolgen. Jede Änderung an dieser Waffe kann zu einer Änderung der waffenrechtlichen Einstufung führen und ist somit unzulässig. Die Gewährleistung des Herstellers erlischt in diesem Fall sofort.

**Diese CO<sub>2</sub>-Pistole ist frei erwerbbar ab 18 Jahre oder älter.**

Achten Sie darauf, daß Ihre Hände nicht mit austretendem CO<sub>2</sub>-Gas in Berührung kommen. Bei Kontakt mit der Haut kann es zu Erfrierungen kommen. Setzen Sie die CO<sub>2</sub>-Kapsel keiner großen Hitze aus und lagern Sie diese Behälter nicht bei Temperaturen über 54°C. Halten Sie sich immer an die auf der CO<sub>2</sub>-Kapsel aufgedruckten Warn- und Sicherheitshinweise des Herstellers bezüglich Umgang und Lagerung der CO<sub>2</sub>-Kapsel.



SICHERHEITSHINWEISE



PFLEGE

DE

## PFLEGE

Pflegen Sie die Waffe in regelmäßigen Abständen (ca. 500 - 1000 Schuss) mit Hilfe einer Wartungskapsel. Wir empfehlen die Verwendung der Walther Wartungskapseln 4.1683.

## REPARATUR

Eine Waffe, die nicht einwandfrei funktioniert, ist gefährlich. Es ist schwierig, eine Waffe selbst zu reparieren, und falscher Zusammenbau kann zu gefährlichen Funktionsstörungen führen. Achtung: Lassen Sie die Waffe nur von einem autorisierten Fachhändler/ Büchsenmacher überprüfen und reparieren.

## TECHNISCHE DATEN



|                   |                                 |   |                             |
|-------------------|---------------------------------|---|-----------------------------|
| <b>System:</b>    | CO <sub>2</sub> -Pistole        | <b>Lauflänge:</b>                       | 4"/6"                       |
| <b>Abzug:</b>     | Single Action,<br>Double Action | <b>Gewicht:</b>                         | 1040/1150 g                 |
| <b>Munition:</b>  | Diabolo,                        | <b>Magazinkapazität:</b>                | 8 Schuss                    |
| <b>Visierung:</b> | Korn fest,<br>Kimme verstellbar | <b>Sicherung:</b>                       | manuell                     |
| <b>Kaliber:</b>   | cal. 4.5 mm /.177               | <b>Max. Gefahrenbereich<br/>bis zu:</b> | 250 Meter                   |
| <b>Länge:</b>     | 180/230 mm                      | <b>Energiequelle:</b>                   | 12 g CO <sub>2</sub> Kapsel |
|                   |                                 | <b>Geschwindigkeit:</b>                 | bis 120/130 m/s             |

| Probleme                        | Mögliche Gründe |                              |                  |   |                      |                  |                         |                              |                                     |
|---------------------------------|-----------------|------------------------------|------------------|---|----------------------|------------------|-------------------------|------------------------------|-------------------------------------|
|                                 | Waffe gesichert | CO <sub>2</sub> -Kapsel leer | Lauf verschmutzt | CO <sub>2</sub> -Kapsel nicht angestochen | Extreme Temperaturen | Falsche Munition | Munition falsch geladen | Verschluss nicht geschlossen | Visierung nicht richtig eingestellt |
| schlechte Schussleistung        |                 | ●                            | ●                |   | ●                    | ●                | ●                       |                              | ●                                   |
| Waffe schießt nicht             | ●               | ●                            |                  | ●   |                      | ●                | ●                       | ●                            |                                     |
| geringe Geschossgeschwindigkeit |                 | ●                            | ●                |   | ●                    | ●                | ●                       |                              |                                     |



## BENENNUNG

DE





## SICHERUNG

DE

### ACHTUNG

Hantieren Sie nur mit der Waffe, wenn diese gesichert ist.  
Achten Sie stets darauf, dass die Mündung in eine sichere Richtung zeigt.



Um die Waffe zu sichern,  
schieben Sie den Hebel nach unten.



Um die Waffe zu entsichern,  
schieben Sie den Hebel nach oben.



## EINSETZEN / AUSTAUSCHEN DER CO<sub>2</sub>-KAPSEL DE



### ACHTUNG

Beim Herausnehmen der CO<sub>2</sub>-Kapsel kann es zu einem leichten Austritt von CO<sub>2</sub> kommen. Für die Lagerung der Waffe CO<sub>2</sub>-Kapsel entnehmen!



Sichern Sie die Waffe. Griffschalenknopf drücken.



Griffschale abnehmen.



1 Öffnen Sie den Kapselspanner.  
2 Kapselstellschraube nach unten drehen.



Kapsel einlegen.



1 Kapsel mit Kapselstellschraube fixieren.  
2 Kapselspanner schließen.



Griffschale aufsetzen und andrücken.



### ACHTUNG

Griffschale erst unten einlegen und dann oben zudrücken.



## TROMMELMAGAZIN LADEN

DE

### ACHTUNG

Nur Diabolos cal. 4,5 mm (.177) mit maximaler Geschosslänge von 6,5 mm verwenden. Verwenden Sie keine Stahlrundkugeln (BBs), Federbolzen oder ähnlich ungeeignete Geschosse.



Trommel mit Diabolos laden.



Korrekte Position der Diabolos beachten.



## WAFFE LADEN

DE



Sichern Sie die Waffe.  
Entriegelungshebel drücken.  
Schlitten öffnet automatisch.

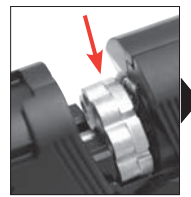

Trommelmagazin  
einsetzen.



Schlitten schließen.



## VISIERUNG

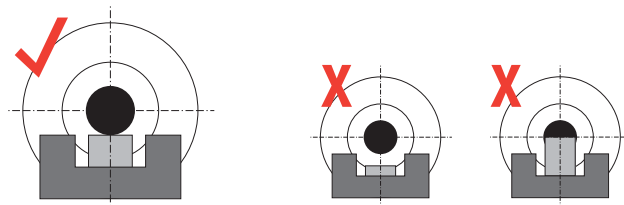



## VISIERUNG EINSTELLEN

DE



Schraube lösen.



Kimme seitlich verschieben.  
Schraube wieder festziehen.



## SCHIESSEN



Entsichern



Abzug betätigen.



 **SCHIESSEN**

DE



❶ Hahn durch Zurückziehen von Hand spannen.



Abzug betätigen.

 **ENTSPANNEN**



Sichern Sie die Waffe.  
Führen Sie Folgendes aus, um die Waffe zu entspannen:

- ❶ Hahn ganz nach hinten drücken und festhalten.
- ❷ Abzug betätigen und gedrückt halten.



❸ Hahn langsam nach vorn führen.

Die Waffe ist entspannt, es kann sich nicht ungewollt ein Schuss lösen.



## LADEHEMMUNGEN

DE

### ACHTUNG

Das Schießen mit zu geringem CO<sub>2</sub>-Druck kann dazu führen, dass ein Geschoss im Lauf stecken bleibt.



Um die Waffe zu sichern,  
schieben Sie den Hebel nach unten.



Entriegelungshebel drücken.  
Schlitten öffnet automatisch.

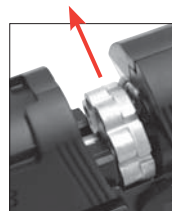

Trommelmagazin  
entnehmen.



## LADEHEMMUNGEN

DE



Sichern Sie die Waffe.  
❶ Griffschalenknopf drücken.  
❷ Griffschale abnehmen.



Griffschale abnehmen.



Kapselspanner öffnen.  
CO<sub>2</sub>-Kapsel entnehmen.



### ACHTUNG

Beim Herausnehmen der CO<sub>2</sub>-Kapsel kann es zu einem leichten Austritt von CO<sub>2</sub> kommen.  
Für die Lagerung der Waffe CO<sub>2</sub>-Kapsel entnehmen!



Befindet sich ein Geschoss im Lauf:  
Geschoss mit Reinigungsbürste zurück schieben.

**1** |   
CONSIGNES DE SÉCURITÉ

**2** |   
ENTRETIEN

**3** |   
DÉSIGNATION DES PIÈCES

**4** |   
UTILISATION



## MANIEMENT DES ARMES EN TOUTE SÉCURITÉ

FR

Vous devez savoir manier votre arme correctement et sans danger. Dans le cadre des règles de base de tir en toute sécurité, considérez que chaque contact avec l'arme fait partie de son maniement.

- Maniez toujours l'arme comme si elle était chargée.
- Mettez toujours la sûreté avant de charger l'arme afin d'éviter tout tir involontaire.
- Ne mettez pas le doigt sur la détente et ne l'y placez que lorsque vous allez tirer.
- N'utilisez que les projectiles prévus pour cette arme.
- Pointez toujours la bouche de l'arme dans une direction non dangereuse.
- Il n'est permis de tirer avec l'arme que sur le lieu de résidence du propriétaire ou dans des zones de tir autorisées par la police, à condition que le projectile ne puisse pas sortir de la zone de tir. Veuillez toujours prendre en compte la zone de danger maximale du projectile.
- Ne transportez jamais l'arme lorsqu'elle est chargée. Ne la chargez que lorsque vous vous apprêtez à tirer.
- Ne dirigez jamais l'arme vers des personnes ni des animaux. Evitez les tirs pouvant faire ricocher le projectile. Ne tirez jamais sur des surfaces planes et dures, ni sur l'eau car les projectiles peuvent ricocher.
- Avant de tirer, assurez-vous que la cible et les alentours ne présentent pas de danger.
- Vérifiez toujours que l'arme est déchargée avant de la transporter ou lorsque vous la recevez d'autrui.
- Veillez à maîtriser la direction dans laquelle la bouche de l'arme est pointée, même si vous trébuchez ou tombez.
- Pour des raisons de sécurité, portez des lunettes de protection lorsque vous tirez.
- Rangez toujours l'arme déchargée, séparée des munitions et dans un endroit sûr afin d'éviter que des personnes non autorisées (personnes non formées, enfants ou personnes de moins de 18 ans) puissent y avoir accès.
- Ne remettez cette arme, accompagnée du mode d'emploi, qu'à des personnes âgées de plus de 18 ans et le mieux formées possible à son maniement.
- Toute modification ou réparation de l'arme devra être effectuée par une entreprise spécialisée ou un armurier.
- Ne posez jamais l'arme chargée.
- Déchargez toujours l'arme avant de la remettre à autrui.



### ATTENTION

Les dispositions légales indiquées dans ce mode d'emploi se réfèrent exclusivement à l'Allemagne. Veuillez à respecter la législation sur les armes en vigueur dans votre pays !



## CONSIGNES DE SÉCURITÉ

FR

### GARANTIE

La société Umarex s'engage à réparer ou à remplacer votre arme, sans frais, sur une période de un an à partir de la date d'achat, à condition que l'utilisateur ne soit pas responsable du défaut. Veuillez remettre l'arme à un vendeur autorisé, décrivez-lui le problème et joignez le bon d'achat correspondant.

Les pistolets à air comprimé fabriqués par la société UMAREX Sportwaffen GmbH & Co. KG respectent la réglementation du « Physikalisch-Technischen Bundesanstalt » (PTB), les lois fédérales, la réglementation du CIP et le savoir-faire technique de la société UMAREX GmbH & Co. KG.

En aucune manière, UMAREX ne pourra se porter responsable de ses produits s'ils sont exportés dans des pays autres que l'Allemagne et, en conséquence, ne seraient pas en conformité avec les réglementations en vigueur dans ces pays. Seul l'importateur sera responsable de veiller à la conformité des produits avec les lois et la réglementation locales en vigueur.



### ATTENTION

Pour votre sécurité et celle d'autrui, lisez attentivement le mode d'emploi avant d'utiliser l'arme pour la première fois. Les vendeurs, tout comme les acheteurs, ont l'obligation de respecter le règlement relatif à l'utilisation et à la possession d'armes à air comprimé. Il est interdit de procéder à toute modification de ce pistolet car cela pourrait entraîner un changement dans la classification correspondant à la législation sur les armes à feu. De plus, toute modification entraînerait l'annulation immédiate de la garantie du fabricant.

Faites en sorte que vos mains n'entrent pas en contact avec les éventuelles fuites de CO<sub>2</sub>. Si la peau entre en contact avec ce gaz, des engelures peuvent apparaître. N'exposez pas la cartouche de CO<sub>2</sub> à une chaleur excessive et ne la conservez pas à des températures supérieures à 54°C. De plus, respectez toujours les indications de mise en garde et de sécurité du fabricant figurant sur la cartouche relatives à son maniement et à son rangement.



## CONSIGNES DE SÉCURITÉ



## ENTRETIEN

FR

### ENTRETIEN

Entretenez l'arme à intervalles réguliers (500 - 1000 tirs) à l'aide d'une cartouche d'entretien. Nous vous recommandons d'utiliser des cartouches d'entretien Walther 4.1683.

### RÉPARATIONS

Une arme qui ne fonctionne pas parfaitement est dangereuse. Il est difficile de réparer une arme soi-même, et un remontage incorrect peut entraîner des dysfonctionnements dangereux. Attention : seules des personnes spécialisées agréées ou un armurier peuvent contrôler et réparer l'arme.

### CARACTÉRISTIQUES TECHNIQUES



|                              |                                 |  |                                      |
|------------------------------|---------------------------------|--|--------------------------------------|
| <b>Système :</b>             | Pistolet au CO <sub>2</sub>     | <b>Poids :</b>                             | 1040/1150 g                          |
| <b>Détente :</b>             | Single Action,<br>Double Action | <b>Capacité :</b>                          | 8 coups                              |
| <b>Munitions :</b>           | Diabolos                        | <b>Zone de danger s'étendant jusqu'à :</b> | 250 mètres                           |
| <b>Dispositif de visée :</b> | Guidon fixe,<br>hausse réglable | <b>Source de propulsion :</b>              | cartouche<br>de CO <sub>2</sub> 12 g |
| <b>Calibre :</b>             | cal. 4.5 mm / .177              | <b>Vitesse :</b>                           | jusqu'à 120/130 m/s                  |
| <b>Longueur :</b>            | 180/230 mm                      |  |                                      |
| <b>Longueur canon :</b>      | 4"/6"                           |  |                                      |

| Dysfonctionnements           | Causes possibles            |                                   |                |   |                       |                     |                        |                    |                               |
|------------------------------|-----------------------------|-----------------------------------|----------------|---|-----------------------|---------------------|------------------------|--------------------|-------------------------------|
|                              | sûreté de l'arme enclenchée | cartouche de CO <sub>2</sub> vide | canon encrassé | cartouche de CO <sub>2</sub> non percée | températures extrêmes | mauvaises munitions | munitions mal chargées | culasse non fermée | dispositif de visée mal réglé |
| mauvaise performance de tir  |                             | ●                                 | ●              |   | ●                     | ●                   | ●                      |                    | ●                             |
| l'arme ne tire pas           | ●                           | ●                                 |                | ●                                       |                       | ●                   | ●                      | ●                  |                               |
| faible vitesse du projectile |                             | ●                                 | ●              |   | ●                     | ●                   | ●                      |                    |                               |



## DÉSIGNATION DES PIÈCES

FR





## SÛRETÉ

FR

### ATTENTION

Ne manipulez l'arme que lorsque la sûreté est mise. Assurez-vous que la bouche est orientée dans une direction non dangereuse.



Pour enclencher la sûreté de l'arme, poussez le levier vers le bas.



Pour déverrouiller la sûreté de l'arme, poussez le levier vers le haut.

## INSERTION, CHANGEMENT ET RETRAIT DE LA CARTOUCHE DE CO<sub>2</sub>

FR

### ATTENTION

En retirant la cartouche de CO<sub>2</sub>, il est possible qu'une petite quantité de gaz s'échappe. Retirer la cartouche de CO<sub>2</sub> pour le stockage !



Appuyer sur le bouton de la plaquette de poignée.



Retirer la plaquette de poignée.



1 Ouvrez le dispositif de fixation de la cartouche.

2 Tourner la vis de retenue de la cartouche de manière à la faire descendre.



Mettre la cartouche.



1 Fixer la cartouche à l'aide de la vis de retenue de la cartouche.

2 Fermer le dispositif de fixation de la cartouche.



Placer la plaquette de poignée et appuyer.

### ATTENTION

Mettre tout d'abord le bas de la plaquette de poignée en place puis appuyer sur la partie supérieure.



## CHARGER LE BARILLET

FR

### ATTENTION

Utiliser exclusivement des diabolos de calibre 4,5 mm (.177) d'une longueur maximale de 6,5 mm. N'utilisez pas de billes rondes en acier (BB), de fléchettes ou tout autre projectile similaire inapproprié.



Placer les diabolos dans le barillet.



Prêter attention à la bonne position des diabolos.

 **CHARGER L'ARME**

FR



Appuyer sur le levier de déverrouillage.  
La culasse s'ouvre automatiquement.

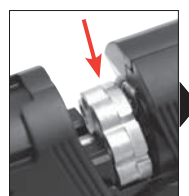

Placer le barillet.



Fermer la culasse.

 **CHARGER L'ARME**

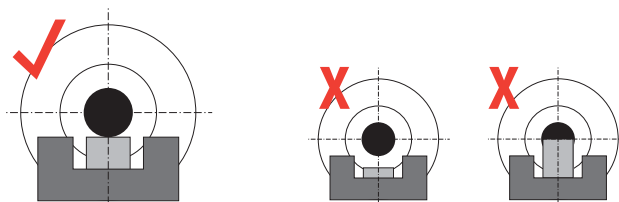



## RÉGLER LE DISPOSITIF DE VISÉE

FR

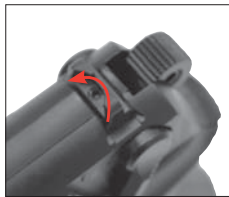

Dévisser la vis.



Déplacer la hausse latéralement.  
Resserrer la vis.



## TIRER



Pour déverrouiller la sûreté de l'arme,  
poussez le levier vers le haut.



Actionner la détente.



## TIRER

FR



❶ Armer le chien en le poussant manuellement vers l'arrière.



❷ Actionner la détente.



## DÉSARMER



Procédez de la manière suivante pour désarmer l'arme:

- ❶ Pousser complètement le chien vers l'arrière et le maintenir.
- ❷ Actionner la détente et la maintenir appuyée.



❸ Ramener lentement le chien vers l'avant.

Le pistolet est désarmé, aucun tir ne peut être déclenché involontairement.



## PROBLÈMES DE CHARGEMENT

FR

### ATTENTION

Un projectile peut rester coincé dans le canon lors d'un tir avec une pression de CO<sub>2</sub> insuffisante.



Pour enclencher la sûreté de l'arme, poussez le levier vers le bas.



Appuyer sur le levier de déverrouillage. La culasse s'ouvre automatiquement.

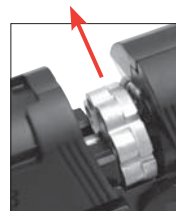

Retirer le barillet.



## PROBLÈMES DE CHARGEMENT

FR



Appuyer sur le bouton de la plaquette de poignée.



Retirer la plaquette de poignée.



Ouvrir le dispositif de fixation de la cartouche. Tourner la vis de retenue de la cartouche de manière à la faire descendre. Retirer la cartouche de CO<sub>2</sub>.



### ATTENTION

En retirant la cartouche de CO<sub>2</sub>, il est possible qu'une petite quantité de gaz s'échappe. Retirer la cartouche de CO<sub>2</sub> pour le stockage !



Si un projectile se trouve dans le canon : pousser le projectile hors du canon à l'aide d'un écouvillon.





INSTRUCCIONES DE SEGURIDAD



CUIDADOS



DENOMINACIÓN DE LAS PIEZAS



REGLAJE



## MANEJO SEGURO DE ARMAS

ES

Deberá estar familiarizado con el manejo correcto y seguro de su arma. Con respecto a las reglas básicas para disparar con seguridad, considere cada contacto con el arma como parte de su manejo.

- Trate el arma siempre como si estuviera cargada.
- Cargue siempre el arma con el seguro activado para evitar que se produzcan disparos involuntarios.
- Mantenga el dedo siempre fuera del gatillo y colóquelo solamente cuando vaya a disparar.
- Utilice únicamente los proyectiles diseñados para esta arma.
- Mantenga la boca del arma siempre en una dirección segura.
- Sólo se permite disparar el arma en la vivienda del propietario o en las zonas de tiro permitidas por la policía, siempre y cuando el proyectil no pueda llegar más allá del área de tiro. Para ello, tenga presente siempre la distancia máxima de peligro del proyectil
- No transporte nunca el arma cargada. Cárguela solamente cuando tenga intención de disparar.
- No dirija el arma nunca hacia personas o animales. Evite los disparos en los que el proyectil pueda rebotar. No dispare nunca a superficies planas y duras o superficies de agua; los proyectiles pueden rebotar.
- Antes de disparar, asegúrese de que el objetivo y el entorno sean seguros.
- Compruebe siempre que el arma esté descargada cuando la transporte o la entregue a otra persona.
- Asegúrese de tener controlada la dirección hacia la que apunta la boca del arma, incluso si tropezara o se le cayera el arma.
- Por motivos de seguridad, lleve puestas gafas protectoras cuando dispare.
- Guarde el arma siempre descargada, separada de la munición y de forma segura para evitar que personas no autorizadas (personas no instruidas, niños o menores de 18 años) puedan acceder a ella.
- Entregue esta arma junto con las instrucciones de uso sólo a personas mayores de 18 años y que estén lo más familiarizadas posible con el manejo de la misma.
- Cualquier modificación o reparación del arma deberá llevarla a cabo una empresa especializada o un armero.
- No deje nunca el arma cargada si está fuera de su alcance.
- Entregue siempre el arma descargada a otras personas.



### ATENCIÓN

Las disposiciones legales mencionadas en estas instrucciones de uso se refieren única y exclusivamente a la República Federal de Alemania. Rogamos observe en todo caso la legislación vigente en su país sobre el uso de armas.



## INSTRUCCIONES DE SEGURIDAD

ES

### GARANTIA

La empresa Umarex se responsabiliza de reparar o sustituir su arma sin coste alguno en el plazo de un año a partir de la fecha de compra, siempre que el defecto no sea responsabilidad del propio usuario. Sírvanse entregar el arma a un comerciante autorizado, describale el problema y adjunte el correspondiente comprobante de compra.

Las armas de aire comprimido de la empresa UMAREX Sportwaffen GmbH & Co. KG están fabricadas conforme a la ley federal alemana, a las normas CIP y al Know-how técnico de armas de la empresa UMAREX GmbH & Co. KG.

Por consiguiente, no asumimos responsabilidad alguna en el caso de que al exportar este producto al extranjero no cumpliera las normas legales vigentes del país y el propietario/comprador tuviera dificultades jurídicas y sus consecuencias.



### ATENCIÓN

Por su propia seguridad y la de los demás, lea detenidamente las instrucciones de uso antes de disparar el arma por primera vez. Vendedores y compradores están obligados a cumplir con las normas de uso y posesión de armas de aire comprimido. Queda prohibida cualquier modificación de esta arma, ya que ello podría implicar un cambio en su clasificación legal. En caso de modificación quedaría extinguida de inmediato la garantía del fabricante.

Procure que sus manos no entren en contacto con las posibles fugas de gas CO<sub>2</sub>. Si la piel entra en contacto con dicho gas, puede congelarse. No esponga el cartucho de CO<sub>2</sub> a un calor excesivo ni la guarde a temperaturas superiores a los 54°C. Asimismo, respete siempre las indicaciones de advertencia y seguridad del fabricante impresas en el cartucho de CO<sub>2</sub> en relación con el manejo y el almacenamiento de la misma.



## INSTRUCCIONES DE SEGURIDAD



## CUIDADOS

ES

### CUIDADOS

Conserve periódicamente el arma utilizando una cápsula de mantenimiento (500 - 1000 disparos). Recomendamos la utilización de cápsulas de mantenimiento Walther 4.1683.

### REPARACIONES

Una arma que no funcione perfectamente es peligrosa. Es difícil reparar uno mismo un arma, y un ensamblaje incorrecto puede producir anomalías de funcionamiento peligrosas.

**Atención: La comprobación y reparación del arma sólo pueden llevarla a cabo especialistas autorizados o un armero.**

### ESPECIFICACIONES



|                            |                                       |   |  |
|----------------------------|---------------------------------------|---|--|
| <b>Sistema:</b>            | Pistola de CO <sub>2</sub>            | <b>Peso:</b>                                  | 1040/1150 g                                  |
| <b>Gatillo:</b>            | Single Action,<br>Double Action       | <b>Capacidad del<br/>cargador:</b>            | 8 disparos                                   |
| <b>Munición:</b>           | Diábolos,                             | <b>Seguro:</b>                                | manual                                       |
| <b>Dispositivo visor:</b>  | Punto de mira fijo,<br>alza regulable | <b>Sector de peligrosidad<br/>máx. hasta:</b> | 250 metros                                   |
| <b>Calibre:</b>            | cal. 4.5 mm / .177                    | <b>Propulsión:</b>                            | cartuchos de<br>12 gramos de CO <sub>2</sub> |
| <b>Longitud:</b>           | 180/230 mm                            | <b>Velocidad de disparo:</b>                  | hasta 120/130 m/s                            |
| <b>Longitud del cañón:</b> | 4"/6"                                 |   |  |

| Problemas                       | Posibles causas |                                   |             |   |                       |                  |                      |                              |                               |
|---------------------------------|-----------------|-----------------------------------|-------------|---|-----------------------|------------------|----------------------|------------------------------|-------------------------------|
|                                 | Seguro activado | Cartucho de CO <sub>2</sub> vacío | Cañón sucio | Cartucho de CO <sub>2</sub> sin pinchar | Temperaturas extremas | Munición errónea | Munición mal cargada | La corredera no está cerrada | La mira no está bien ajustada |
| Dirección de disparo deficiente |                 | ●                                 | ●           |   | ●                     | ●                | ●                    |                              | ●                             |
| El arma no dispara              | ●               | ●                                 |             | ●                                       |                       | ●                | ●                    | ●                            |                               |
| Escasa velocidad de disparo     |                 | ●                                 | ●           |   | ●                     | ●                | ●                    |                              |                               |



## DESIGNACION

ES





SEGURO

ES

 **ATENCIÓN**

Manipule la pistola sólo cuando esté desamartillada.  
Procure que la boca apunte siempre en una dirección segura.



Para activar el seguro del arma,  
empuje la palanca hacia abajo.



Para desactivar el seguro del arma,  
empuje la palanca hacia arriba.



## COLOCAR / CAMBIAR EL CARTUCHO DE CO<sub>2</sub>

ES



### ATENCIÓN

Al extraer el cartucho de CO<sub>2</sub>, es posible que se escape una pequeña cantidad de gas. ¡Sacar el cartucho CO<sub>2</sub> para el almacenamiento!



Presione el botón de la cachas.



Quite las cachas



- 1 Abra el dispositivo de fijación del cartucho.
- 2 Gire hacia abajo el tornillo fijador del cartucho.



Colocar el cartucho de CO<sub>2</sub>.



- 1 Fije el cartucho con el tornillo fijador del cartucho.
- 2 Cierre el dispositivo de fijación del cartucho.



Coloque las cachas y presione.



### ATENCIÓN

Coloque primero las cachas abajo y después presione arriba para cerrar.



## CARGAR EL CARGADOR DE TAMBOR

ES

### ATENCIÓN

Únicamente deberán utilizarse diábolos del cal. 4,5 mm (.177) con una longitud máxima de proyectil de 6,5 mm. No use bolas de acero (BBs), dardos o munición inapropiada similar.



Cargar el tambor con diábolos.



Observar que los diábolos se coloquen en la posición correcta.



 **CARGAR EL ARMA**

ES



Presionar la palanca de desbloqueo.  
La corredera se abre de forma automática.

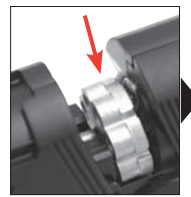

Colocar el cargador de  
tambor.



Cerrar corredera.

 **MIRA**

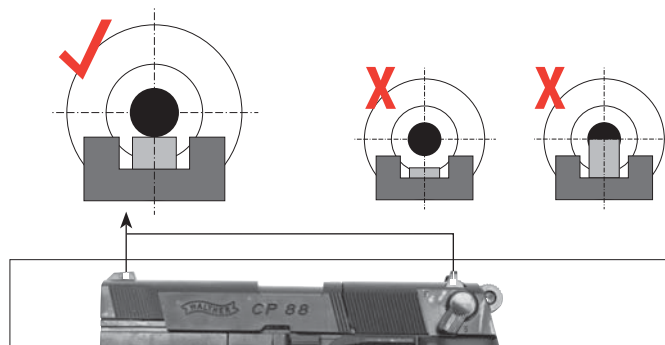



## AJUSTAR LA MIRA

ES



Aflojar el tornillo.



Desplazar lateralmente el alza.  
Apretar el tornillo.



## DISPARO



Desasegurar.



Accionar el gatillo.

 **DISPARO**

ES



1 Arme el martillo tirándolo hacia atrás.



2 Accionar el gatillo.

 **DESTENSAR**



Proceda de la siguiente manera para desarmar el arma:

- 1 Presione el martillo completamente hacia atrás y manténgalo en esta posición.
- 2 Accione el gatillo y manténgalo presionado.



3 Lleve el martillo lentamente hacia delante.

El arma se encuentra relajada, no es posible disparar involuntariamente un tiro.

## ENCASQUILLADO

ES

### ATENCIÓN

Disparar con presión de CO<sub>2</sub> insuficiente puede provocar el encasquillado de un proyectil en el cañón.



Para activar el seguro del arma, empuje la palanca hacia abajo.



Presionar la palanca de desbloqueo. La corredera se abre de forma automática.

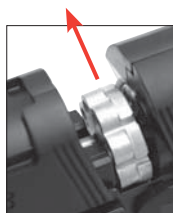

Eliminar el cargador de tambor.



## ENCASQUILLADO

ES



Presionar el botón de la  
cacha.



Quitar las cachas



Abra el dispositivo de fijación  
del cartucho.  
Gire hacia abajo el tornillo  
fijador del cartucho.  
Extraer el cartucho de CO<sub>2</sub>.



### CAUTION

Al extraer el cartucho de CO<sub>2</sub>, es posible que se escape una pequeña cantidad de gas. ¡Sacar el cartucho CO<sub>2</sub> para el almacenamiento!



Si un proyectil se encuentra en el cañón:  
empuje el proyectil con el cepillo de limpieza fuera del cañón.

**1** |   
NORME DI SICUREZZA

**2** |   
MANUTENZIONE

**3** |   
DESIGNAZIONE DEI COMPONENTI

**4** |   
UTILIZZO



## UTILIZZO SICURO DELLE ARMI AD ARIA COMPRESSA

IT

È molto importante essere assolutamente certi di quello che si fa quando si maneggia un'arma. Nell'ottica delle norme di base per un utilizzo sicuro delle armi ad aria compressa, ricordate sempre che toccare un'arma, significa contemporaneamente maneggiarla.

- Trattate l'arma sempre come se fosse carica.
- Quando caricate l'arma, attivate sempre la sicura per evitare che involontariamente parta un colpo. Tenete il dito sempre al di fuori del ponticello, fino all'attimo prima di sparare.
- Utilizzate solo i proiettili indicati per quest'arma.
- Indirizzate l'arma sempre in una direzione sicura.
- Il tiro è ammesso soltanto all'interno della propria abitazione, in poligoni abilitati dalle autorità di polizia e su terreni che non possano essere oltrepassati dal proiettile. Considerate la portata massima del proiettile.
- Non trasportate mai un'arma carica. Caricatela soltanto se volete sparare.
- Non indirizzate mai l'arma verso persone o animali. Controllate che il proiettile non possa rimbalzare. Non sparate mai su superfici lisce, dure o sull'acqua.
- Accertatevi prima di sparare della sicurezza del bersaglio e delle sue immediate vicinanze.
- Controllate sempre se l'arma è scarica prima di trasportarla o prima di prenderla in consegna da un'altra persona.
- Tenete l'arma in modo da poterne controllare la direzione della volata anche se inciampate o state cadendo.
- Per motivi di sicurezza consigliamo di portare occhiali di protezione durante il tiro.
- Conservate e riponete al sicuro l'arma sempre scarica e al di fuori dalla portata di persone non autorizzate (inesperti, bambini, minorenni) e separata dalle munizioni.
- Il passaggio di proprietà di quest'arma è consentito solamente se essa è corredata dal presente manuale di istruzioni, a persone di età superiore ai 18 anni e che sappiano perfettamente come maneggiare l'arma.
- Qualsiasi modifica o riparazione dell'arma deve essere effettuata esclusivamente da ditte o armaioli specializzati.
- Non lasciate mai incustodita l'arma carica.
- Scaricate la vostra arma prima di consegnarla ad altre persone.



### ATTENZIONE

Le norme legali citate nelle presenti istruzioni per l'uso si riferiscono esclusivamente alla Germania. Attenetevi sempre alla legislazione sulle armi vigente nel vostro paese.



## ISTRUZIONI DI SICUREZZA

IT

### GARANZIA

Entro un anno dalla data di acquisto, la ditta Umarex Sportwaffen GmbH & Co KG procede gratuitamente alla riparazione o sostituzione dell'arma, a condizione che il difetto non sia imputabile all'utilizzatore. Affidate l'arma ad un rivenditore autorizzato, descrivete il problema e consegnate la prova di acquisto.

Le armi ad aria compressa prodotte dalla ditta Umarex Sportwaffen GmbH & Co. KG vengono costruite in conformità ai requisiti di certificazione dell'Ente Federale fisico-tecnico (Physikalisch-Technische Bundesanstalt, PTB), alle leggi federali, alle normative CIP e in base al knowhow acquisito nella costruzione delle armi dalla ditta Umarex Sportwaffen GmbH & Co. KG.

In caso di esportazione all'estero, il produttore declina qualsiasi responsabilità per la non conformità dell'arma alle norme vigenti del paese di destinazione nonché per eventuali difficoltà giuridiche e le relative conseguenze che ne potrebbero risultare per il proprietario/l'acquirente.



### ATTENZIONE

Raccomandiamo, per la vostra e per l'altrui sicurezza, di leggere attentamente e completamente il manuale di istruzioni, prima di effettuare qualsiasi prova di sparo con quest'arma. Acquirente e detentore hanno l'obbligo di seguire tutte le regole per il possesso e l'utilizzo di pistole ad aria compressa. Qualsiasi modifica a quest'arma può portare a una variazione della classificazione secondo le norme sul possesso e sull'uso delle armi, pertanto non è ammessa. In questo caso la garanzia del produttore decade con effetto immediato.

Raccomandiamo di prestare attenzione affinché le mani non vengano a contatto con il gas CO<sub>2</sub> che fuoriesce dall'arma. L'eventuale contatto con la pelle potrebbe provocare congelamenti. Non esporre le bombolette CO<sub>2</sub> a fonti di calore eccessive e conservarle in contenitori a temperature non superiori a 54°C. Osservare sempre le avvertenze e le norme di sicurezza del produttore stampate sulla bomboletta relative all'utilizzo e alla conservazione delle bombolette CO<sub>2</sub>.





**ISTRUZIONI DI SICUREZZA**



**MANUTENZIONE**

**IT**

## MANUTENZIONE

Pulite l'arma ad intervalli regolari (circa 500 - 1000 colpi) utilizzando una capsula di manutenzione. Raccomandiamo di utilizzare le capsule di manutenzione Walther 4.1683.

## RIPARAZIONE

Un'arma che non funziona perfettamente è pericolosa. È molto difficile riparare autonomamente un'arma, e un assemblaggio non corretto può determinare pericolosi malfunzionamenti. **Attenzione: Fate verificare e riparare l'arma soltanto da rivenditori specializzati/armaioli autorizzati.**

## DATI TECNICI



|                   |  |                                   |                                   |
|-------------------|--|-----------------------------------|-----------------------------------|
| <b>Sistema:</b>   | Pistola CO <sub>2</sub>                      | <b>Lunghezza canna:</b>           | 4" / 6"                           |
| <b>Azione:</b>    | Single Action,<br>Double Action              | <b>Peso:</b>                      | 1040/1150 g                       |
| <b>Munizioni:</b> | Diabolo                                      | <b>Capacità:</b>                  | 8 colpi                           |
| <b>Mire:</b>      | Tacca di mira<br>fissa, mirino<br>regolabile | <b>Sicura:</b>                    | manuale                           |
| <b>Calibro:</b>   | cal. 4.5 mm /.177                            | <b>Distanza max. di pericolo:</b> | 250 metri                         |
| <b>Lunghezza:</b> | 180/230 mm                                   | <b>Alimentazione:</b>             | 12 g bomboletta a CO <sub>2</sub> |
|                   |  | <b>Velocità:</b>                  | fino a 120/130 m/s                |

| Problemi                        | Possibili cause |                                    |                           |   |                     |                     |                                      |                       |  |
|---------------------------------|-----------------|------------------------------------|---------------------------|---|---------------------|---------------------|--------------------------------------|-----------------------|--|
|                                 | Sicura attivata | Bomboletta a CO <sub>2</sub> vuota | Canna sporca internamente | Bomboletta a CO <sub>2</sub> non bucata | Temperature estreme | Munizione sbagliata | Munizione caricata in maniera errata | Otturatore non chiuso | Dispositivo di mira non regolato correttamente |
| L'arma non spara                |                 | ●                                  | ●                         |   | ●                   | ●                   | ●                                    |                       | ●  |
| Scarsa precisione               | ●               | ●                                  |                           | ●                                       |                     | ●                   | ●                                    | ●                     |  |
| Velocità ridotta del proiettile |                 | ●                                  | ●                         |   | ●                   | ●                   | ●                                    |                       |  |



## DESCRIZIONE

IT



**IT****ATTENZIONE**

Accertarsi che la sicura sia inserita prima di iniziare a maneggiare l'arma.  
Indirizzare l'arma sempre in una direzione sicura.



Per attivare la sicura dell'arma,  
spingere la leva verso il basso.



Per disattivare la sicura dell'arma,  
spingere la leva verso l'alto.

## INSERIRE E SOSTITUIRE LA BOMBOLETTA A CO<sub>2</sub> **IT**

### **ATTENZIONE**

Durante l'estrazione della bomboletta a CO<sub>2</sub> può verificarsi una leggera fuoriuscita di gas CO<sub>2</sub>. Prima di riporre l'arma, togliere la bomboletta a CO<sub>2</sub>!



Preme il bottone di sgancio della guancetta.



Rimuovere la guancetta.



❶ Aprire il dispositivo di serraggio della bomboletta.  
❷ Ruotare la rondella di regolazione della bomboletta per farla scendere.



Inserire la bomboletta.



❶ Immobilizzare la bomboletta con l'apposita rondella.  
❷ Chiudere il dispositivo di serraggio della bomboletta.



Mettere in posizione la guancetta esercitando una certa pressione.

### **ATTENZIONE**

Inserire dapprima la parte inferiore della guancetta e premere poi sulla parte superiore.



## CARICARE IL CARICATORE A TAMBURO

IT



### ATTENZIONE

Utilizzare soltanto diavolo cal. 4,5 mm (.177) con lunghezza max. del proiettile. Non usare pallini sferici d'acciaio (i cosiddetti BB), bulloni impennati o altri proiettili non adeguati.



Caricare il tamburo con diavolo.



Accertarsi della corretta posizione dei diavolo.



## CARICARE L'ARMA

IT

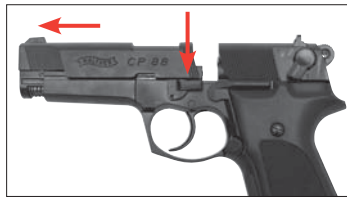

Attivare la sicura dell'arma.  
Premere la leva di sbloccaggio. Il  
carrello si apre automaticamente.

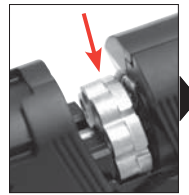

Inserire il caricatore  
a tamburo.



Chiudere il carrello.



## DISPOSITIVO DI MIRA

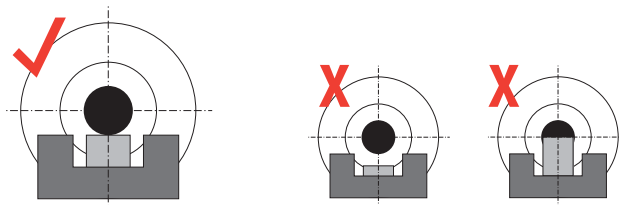



## REGOLARE IL DISPOSITIVO DI MIRA

IT

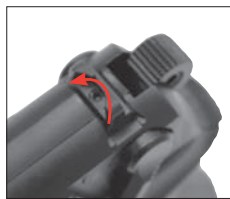

Allentare la vite.

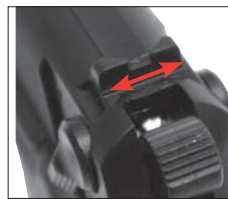

Spostare lateralmente il mirino.  
Stringere la vite.



## TIRO



Disattivare l'arma.



Azionare il grilletto.



## TIRO

IT



① Armare il cane tirandolo indietro con la mano.



② Azionare il grilletto.



## DISARMARE

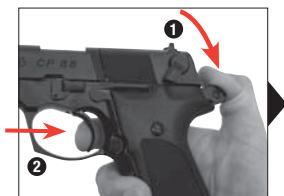

Procedere con le operazioni seguenti per disarmare l'arma:

- ① Spostare completamente indietro il cane e mantenerlo fermo.
- ② Azionare il grilletto e mantenerlo fermo in questa posizione.



③ Portare lentamente in avanti il cane.

La pistola è disarmata, senza possibilità che un colpo parta involontariamente.





## INCEPPAMENTI

IT

### **ATTENZIONE**

Se si spara con pressione di CO<sub>2</sub> troppo bassa un proiettile può rimanere inceppato nella canna.



Per attivare la sicura dell'arma, spingere la leva verso il basso.



Premere la leva di sgancio.  
Il carrello si apre automaticamente.

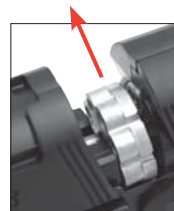

Estrarre il caricatore a tamburo.



## INCEPPAMENTI

IT



Preme il bottone di sgancio della guancetta.



Rimuovere la guancetta.



Aprire il dispositivo di bloccaggio della bomboletta. Ruotare la rondella di regolazione della bomboletta per farla scendere. Togliere la bomboletta.



### ATTENZIONE

Durante l'estrazione della bomboletta a CO<sub>2</sub> può verificarsi una leggera fuoriuscita di gas CO<sub>2</sub>. Prima di riporre l'arma, togliere la bomboletta a CO<sub>2</sub>!



Se un proiettile si trova in canna: spingere il proiettile fuori dalla canna con uno scovolo.



УКАЗАНИЯ ПО ТЕХНИКЕ БЕЗОПАСНОСТИ



УХОД



НАИМЕНОВАНИЕ ДЕТАЛЕЙ



ТЕХНИЧЕСКОЕ ОБСЛУЖИВАНИЕ



## БЕЗОПАСНОЕ ОБРАЩЕНИЕ С ОРУЖИЕМ

RU

Вам необходимо освоить правильное, безопасное обращение с оружием. Обратите внимание на то, что, согласно правилам безопасной стрельбы, обращением считается любое прикосновение к оружию.

- Обращайтесь с любым видом оружия так, как если бы оно было заряжено.
- При зарядке оружие необходимо всегда ставить на предохранитель, чтобы не произошел случайный выстрел. Палец держать за пределами спусковой скобы и класть его на спусковой крючок только для производства выстрела.
- Используйте только те патроны, которые предназначены для данного вида оружия.
- Ствол всегда следует держать в безопасном направлении.
- Стрельба разрешается только в собственной квартире, на стрельбищах, имеющих официальное разрешение полиции, а также на обнесенных забором владениях, если пуля при выстреле не покинет их пределы. При этом необходимо учитывать зону случайного поражения пуля.
- Никогда не перевозите заряженное оружие. Заряжайте оружие только в том случае, если вы собираетесь стрелять.
- Никогда не направляйте оружие на людей или животных. Избегайте рикошета. Никогда не стреляйте в гладкие, твердые поверхности, а также на водную поверхность.
- Перед выстрелом убедитесь, что цель и окружающая территория безопасны.
- Всегда проверяйте, не заряжено ли оружие, если вы его перевозите или принимаете от другого лица.
- Убедитесь в том, что даже при спотыкании или падении Вы сможете контролировать направление ствола.
- Из соображений безопасности, при стрельбе необходимо надеть защитные очки.
- Хранить оружие следует всегда на предохранителе и незаряженным, в местах, недоступных посторонним (необученные лица, дети, лица, достигшие 18 лет), а также отдельно от боеприпасов.
- Передавать это оружие вместе с инструкцией по эксплуатации только лицам, достигшим 18 лет, которые в точности знакомы с правилами обращения с ним.
- Любые изменения или ремонт оружия должны проводиться фирмами
- Любые изменения или ремонт оружия должны проводиться только в специализированных фирмах или оружейным мастером.
- Никогда не выпускайте из рук заряженное оружие.
- Передавайте другим лицам только незаряженное оружие.



### ВНИМАНИЕ

Данные в данной инструкции по эксплуатации законы относятся исключительно только к Германии. Пожалуйста, соблюдайте соответствующий закон об оружии в Вашей стране.



## УКАЗАНИЯ ПО МЕРАМ БЕЗОПАСНОСТИ

RU

### ГАРАНТИЯ

Фирма Umarex Sportwaffen GmbH & Co KG бесплатно осуществит ремонт или замену оружия в течение установленного законом периода времени со дня покупки, если неисправность возникла не по вине владельца. Передайте оружие продавцу, имеющему соответствующую лицензию, опишите проблему и приложите документ, подтверждающий покупку.

Пневматическое оружие производства фирмы Umarex Sportwaffen GmbH & Co. KG изготавливается в соответствии с правилами Федерального физико-технического института (РТВ), регламентирующими допуск к эксплуатации, федеральным законом, нормами СІР и оружейно-техническим ноу-хау фирмы Umarex Sportwaffen GmbH & Co KG.

Таким образом, мы не берем на себя ответственность за то, если это оружие после экспорта за рубеж не соответствует действующим там правовым предписаниям, и у владельца/продавца из-за этого возникнут юридические трудности и последствия.

В России гарантийный срок продолжаться шесть месяцев.

Для Вашей личной безопасности, а также для безопасности других, прочтите инструкцию по эксплуатации полностью и тщательно, прежде чем в первый раз выстрелить. Покупатель и владелец обязаны соблюдать все правила обращения и владения пневматическим оружием. Любая модификация данного оружия может привести к изменению его классификации в совокупности норм, регулирующих торговлю, приобретение, хранение, ношение и применение оружия, и поэтому недопустимо. В этом случае гарантия производителя сразу теряет силу.

Обратите внимание на то, чтобы Ваши руки не соприкасались с выходящим газом CO<sub>2</sub>. При контакте с кожей может наступить обморожение. Берегите баллончик с газом CO<sub>2</sub> от перегрева и не храните его при температуре выше 54°C. Всегда соблюдайте напечатанные производителем на баллончике CO<sub>2</sub> указания по мерам безопасности в отношении обращения и хранения баллончика CO<sub>2</sub>.



## УКАЗАНИЯ ПО МЕРАМ БЕЗОПАСНОСТИ



УХОД

RU

## УХОД

Проводите чистку оружия через определенные промежутки времени (прим. 500 - 1000 выстрелов) с помощью аэрозольных баллончиков с оружейным маслом. Мы рекомендуем использовать баллончики с оружейным маслом 4.1683 фирмы Walthert.

## РЕМОНТ

Оружие, у которого механизмы не работают исправно, является опасным. Сложно самостоятельно ремонтировать оружие, и его неправильная сборка может привести к опасным неисправностям. **Внимание: Отдавайте оружие на проверку и ремонт только компетентным специализированным торговцам/ оружейным мастерам.**

## ТЕХНИЧЕСКИЕ ДАННЫЕ



|                                   |   |  |                                  |
|-----------------------------------|---|--|----------------------------------|
| <b>Система:</b>                   | Пистолет CO <sub>2</sub>                            | <b>Длина ствола:</b>                     | 101,6/152,4 мм                   |
| <b>Спусковой механизм:</b>        | Одинарного действия<br>Двойного действия            | <b>Вес:</b>                              | 1040/1150 г                      |
| <b>Боеприпасы:</b>                | пули Diabolo  | <b>Емкость магазина:</b>                 | 8 пуль                           |
| <b>Прицельное приспособление:</b> | Мушка неподвижная<br>Прицельная планка регулируемая | <b>Предохранитель:</b>                   | ручной                           |
| <b>Калибр:</b>                    | 4,5 мм/.177   | <b>Макс. протяженность опасной зоны:</b> | до 250 м                         |
| <b>Длина:</b>                     | 180/230 мм  | <b>Источник энергии:</b>                 | баллончик с 12 г CO <sub>2</sub> |
|                                   |   | <b>Скорость полета пули:</b>             | до 120/130 м/с                   |

| Проблемы                    | Возможные причины              |                                    |                 |   |                           |                        |                                  |                  |                               |
|-----------------------------|--------------------------------|------------------------------------|-----------------|---|---------------------------|------------------------|----------------------------------|------------------|-------------------------------|
|                             | Оружие стоит на предохранителе | Баллончик с CO <sub>2</sub> пустой | Ствол загрязнен | Отсутствие наклона баллончика с CO <sub>2</sub> | Экстремальные температуры | Боеприпасы не подходят | Боеприпасы неправильно снаряжены | Затвор не закрыт | Неправильно установлен прицел |
| Плохие показатели стрельбы  |                                | ●                                  | ●               |   | ●                         | ●                      | ●                                |                  | ●                             |
| Оружие не стреляет          | ●                              | ●                                  |                 | ●   |                           | ●                      | ●                                | ●                |                               |
| Слабая скорость полета пули |                                | ●                                  | ●               |   | ●                         | ●                      | ●                                |                  |                               |



## НАИМЕНОВАНИЕ

RU





## ПРЕДОХРАНИТЕЛЬ

RU

### ВНИМАНИЕ

Обращайтесь только с оружием, если оно стоит на предохранителе. Обратите внимание на то, чтобы ствол был направлен в безопасное направление.



Для постановки оружия на предохранитель сместите рычаг вниз.



Для снятия оружия с предохранителя сместите рычаг вверх.





## УСТАНОВКА / ЗАМЕНА БАЛЛОНЧИКА CO<sub>2</sub>

RU



### ВНИМАНИЕ

При извлечении баллончика CO<sub>2</sub> может произойти незначительная утечка CO<sub>2</sub>. При постановке оружия на хранение извлекать баллончик с CO<sub>2</sub>!



Поставить оружие на предохранитель. Нажать кнопку на накладке рукоятки.



Снять накладку рукоятки.



1 Открыть зажимное приспособление баллончика.  
2 Регулировочный винт баллончика вращать вниз.



Вставить баллончик.



1 Баллончик зафиксировать с помощью регулировочного винта.  
2 Закрыть зажимное приспособление баллончика.



Надеть и прижать накладку рукоятки.



### ВНИМАНИЕ

Накладку рукоятки сначала вложить внизу, а затем прижать сверху.



## СНАРЯДИТЬ БАРАБАН

RU



### ВНИМАНИЕ

Использовать только пули Diabolo кал. 4,5 мм (.177) с максимальной длиной пули 6,5 мм. Не применяйте стальные круглые пули (BB), дротики или подобные непригодные пули.



Снарядить барабанный магазин пулями Diabolo.



Следить за правильным положением пуль Diabolo.



## ЗАРЯДИТЬ ОРУЖИЕ

RU



Поставить оружие на предохранитель. Нажать на рычаг предохранителя. Затвор открывается автоматически.

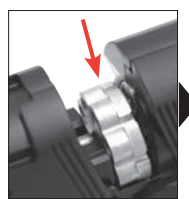

Вставить барабанный магазин.



Закреть затвор.



## ПРИЦЕЛЬНОЕ ПРИСПОСОБЛЕНИЕ

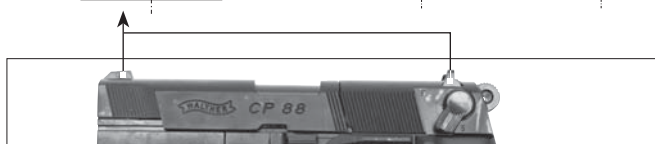
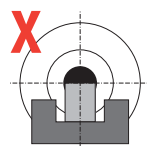
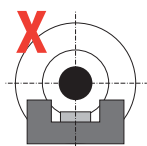
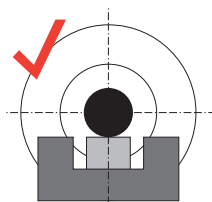



## УСТАНОВКА ПРИЦЕЛЬНОГО ПРИСПОСОБЛЕНИЯ

RU



Ослабить винт



Сместить прицельную планку в боковом направлении. Затянуть винт.



## ПРОИЗВОДСТВО ВЫСТРЕЛА



Для снятия оружия с предохранителя сместите рычаг вверх.



Нажать на спусковой крючок.



## ПРОИЗВОДСТВО ВЫСТРЕЛА

RU



❶ Ввести курок, оттягивая его рукой назад.



❷ Нажать на спусковой крючок.



## СНЯТИЕ С БОЕВОГО ВЗВОДА



Поставить оружие на предохранитель. Выполните следующее, чтобы разрядить оружие:

- ❶ Нажать курок до упора и удерживать его.
- ❷ Нажать спусковой крючок и удерживать его в нажатом состоянии.



❸ Курок медленно отвести вперед.

Оружие снято с боевого взвода, случайный выстрел произойти не может.



## ЗАДЕРЖКИ ПРИ ЗАРЯЖАНИИ

RU

### ВНИМАНИЕ

Производство выстрела при слишком малом давлении CO<sub>2</sub> может привести к тому, что пуля застрянет в канале ствола.



Для постановки оружия на предохранитель сместите рычаг вниз.



Нажать на рычаг предохранителя. Затвор открывается автоматически.

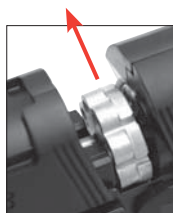

Извлечь барабанный магазин.

## ЗАДЕРЖКИ ПРИ ЗАРЯЖАНИИ

RU



Поставить оружие на предохранитель. кнопку на накладке рукоятки.



Снять накладку рукоятки.



Открыть зажимное приспособление баллончика. Регулировочный винт баллончика вращать вниз. Извлечь баллончик CO<sub>2</sub>.

### **ВНИМАНИЕ**

При извлечении баллончика CO<sub>2</sub> может произойти незначительная утечка CO<sub>2</sub>. При постановке на хранение оружия вынимать баллончик с CO<sub>2</sub>!



Если в стволе находится пуля:  
Пулю вытолкнуть из канала ствола шомполом для чистки.

**1** | 

WSKAZÓWKI DOT. BEZPIECZEŃSTWA

**2** | 

CZYSZCZENIE

**3** | 

NAZWA CZĘŚCI

**4** | 

OBŚLUGA





## BEZPIECZNA OBSŁUGA BRONI

PL

Proszę zapoznać się z prawidłową, bezpieczną obsługą broni. Proszę pamiętać, że każde dotknięcie broni rozumiane jest jako jej obsługa. Taki stosunek do broni jest podstawową regułą bezpiecznego strzelania.

- Proszę traktować każde urządzenie pneumatyczne jako naładowane.
- Przy ładowaniu broni proszę zwrócić uwagę na jej zabezpieczenie, aby nie było możliwości oddania niekontrolowanego strzału. Palec powinien znajdować się zawsze poza językiem spustowym, można przyłożyć go tylko w celu oddania strzału.
- Proszę używać tylko pocisków przeznaczonych dla tej broni.
- Wylot lufy powinien być skierowany w bezpiecznym kierunku.
- Strzelanie jest dozwolone tylko we własnym mieszkaniu, na strzelnicach dopuszczonych do użytku przez policję oraz na innym własnym, spokojnym obszarze, którego wystrzelony nabój nie może opuścić. Proszę zwrócić uwagę na obszar niebezpieczeństwa pocisku.
- Podczas transportu urządzenie pneumatyczne nie powinno być naładowane. Proszę ją załadować tylko bezpośrednio przed oddaniem strzału.
- Proszę nigdy nie kierować broni w kierunku ludzi czy zwierząt. Należy unikać rykoszetu. Proszę nigdy nie strzelać na gładkie, twarde powierzchnie lub na powierzchnie wody.
- Przed oddaniem strzału należy upewnić się, czy cel strzału, jak również jego okolica, są bezpieczne.
- W przypadku transportu, a także przejęcia broni od innej osoby należy zawsze sprawdzić, czy urządzenie pneumatyczne nie zostało naładowane.
- Urządzenie pneumatyczne należy nosić zawsze w sposób umożliwiający określenie kierunku wylotu lufy w przypadku potknięcia się lub przewrócenia.
- W celach bezpieczeństwa, podczas wykonywania strzałów należy nosić okulary ochronne.
- Urządzenie pneumatyczne należy zawsze przechowywać w bezpiecznym miejscu, z dala od dostępu osób nieupoważnionych (osoby bez szkolenia, dzieci oraz osoby poniżej 18 roku życia) i amunicji. Urządzenie pneumatyczne nie może być naładowane.
- Urządzenie pneumatyczne można przekazać wyłącznie z instrukcją obsługi i tylko osobom po 18 roku życia, zapoznanym z tą bronią i przepisami bezpieczeństwa.
- Jakiegokolwiek zmiany lub naprawy broni powinni przeprowadzać tylko i wyłącznie wyspecjalizowane firmy lub ruszniarze.
- Proszę nigdy nie odkładać naładowanej broni.
- Nie należy podawać naładowanej broni osobom trzecim.



### UWAGA

Przepisy prawne ujęte w tej instrukcji obsługi dotyczą wyłącznie Niemiec. Należy przestrzegać przepisów dotyczących broni obowiązujących w danym kraju!



## WSKAZÓWKI BEZPIECZEŃSTWA

PL

### GWARANCJA

W okresie do roku od daty zakupu produktu firma Umarex podejmie się za darmo naprawy lub wymiany produktu na nowy, o ile wada nie wystąpiła z winy Użytkownika. Prosimy o oddanie produktu w autoryzowanym sklepie, opisanie związanego z nim problemu i załączenie dowodu zakupu.

Produkowana przez Firmę Umarex Sportwaffen GmbH & Co. KG broń pneumatyczna wytwarzana jest zgodnie z pozwoleniem Federalnego Instytutu Fizyki i Techniki (PTB), prawem federalnym, przepisami CIP oraz z wykorzystaniem technicznego Know-how w produkcji broni Firmy Umarex Sportwaffen GmbH & Co. KG.

Nie przyjmujemy żadnej odpowiedzialności, gdy w przypadku wywiezienia tego produktu za granicę nie będzie on odpowiadał obowiązującym tam przepisom prawa, a dla posiadacza / kupującego wynikną z tego powodu prawne trudności i konsekwencje.



### UWAGA

Dla bezpieczeństwa własnego oraz innych osób przed pierwszym użyciem broni proszę dokładnie i w całości przeczytać niniejszą instrukcję obsługi. Sprzedawcy i właściciele mają obowiązek przestrzegania wszelkich zasad dot. posiadania i stosowania broni pneumatycznej. Jakakolwiek zmiana przeprowadzana na broni może doprowadzić do zmiany w jej klasyfikacji i tym samym jest niedopuszczalna. W takim przypadku odpowiedzialność producenta wygasa w trybie natychmiastowym.

**Produkt przeznaczony jest dla osób pełnoletnich.**

Proszę chronić ręce przed zetknięciem z wyciekami dwutlenku węgla. W kontakcie CO<sub>2</sub> ze skórą może dojść do odmrożeń. Naboju CO<sub>2</sub> nie należy wystawiać na duże temperatury, proszę przechowywać go poniżej 54°C. Proszę zawsze przestrzegać wskazówek producenta dot. zasad bezpieczeństwa przy obsłudze i przechowywaniu naboju CO<sub>2</sub>. Informacje te znajdują Państwo na naboju.



## WSKAZÓWKI BEZPIECZEŃSTWA



## CZYSZCZENIE

PL

## CZYSZCZENIE

Urządzenie pneumatyczne należy czyścić w regularnych odstępach (ok. 500 - 1000 strzałów) za pomocą naboju konserwująco-czyszczącego. Do tego polecamy naboje konserwująco-czyszczące 4.1683 firmy Walther.

## NAPRAWA

Urządzenie pneumatyczne, która nie funkcjonuje prawidłowo, niebezpieczne. Samodzielna naprawa nie jest łatwa, a niewłaściwe złożenie broni może doprowadzić do niebezpiecznych skutkach zakłóceń w jej funkcjonowaniu.

Uwaga: Przeglądu i naprawy broni powinien dokonać autoryzowany sprzedawca/rusznikarz.

## DANE TECHNICZNE



|                  |                                     |  |                            |
|------------------|-------------------------------------|--|----------------------------|
| <b>System:</b>   | Pistolet CO <sub>2</sub>            | <b>Długość lufy:</b>                         | 4"/6"                      |
| <b>Spust:</b>    | Single Action,<br>Double Action     | <b>Waga:</b>                                 | 1040/1150 g                |
| <b>Amunicja:</b> | Diabolo,                            | <b>Pojemność magazynka:</b>                  | 8 strzałów                 |
| <b>Celownik:</b> | Muszka stała,<br>Szczerbina astawna | <b>Bezpiecznik:</b>                          | ręczny                     |
| <b>Kaliber:</b>  | cal. 4.5 mm / .177                  | <b>Max. obszar<br/>niebezpieczeństwa do:</b> | 250 Meter                  |
| <b>Długość:</b>  | 180/230 mm                          | <b>Zasilanie:</b>                            | nabój CO <sub>2</sub> 12 g |
|                  |                                     | <b>Prędkość:</b>                             | do 120/130 m/s             |

| Problemy              | Możliwe przyczyny  |                               |                      |                                       |                         |              |                                  |                     |                            |
|-----------------------|--------------------|-------------------------------|----------------------|---------------------------------------|-------------------------|--------------|----------------------------------|---------------------|----------------------------|
|                       | Broń zabezpieczona | Kapsuła CO <sub>2</sub> pusta | Zanieczyszczona lufa | Kapsuła CO <sub>2</sub> nie przekłuta | Ekstremalne temperatury | Zła amunicja | Niepoprawnie załadowana amunicja | Zamek nie zamknięty | Błędnie ustawiony celownik |
| złe efekty strzelania |                    | ●                             | ●                    |                                       | ●                       | ●            | ●                                |                     | ●                          |
| broń nie strzela      | ●                  | ●                             |                      | ●                                     |                         | ●            | ●                                | ●                   |                            |
| niska prędkość śrutu  |                    | ●                             | ●                    |                                       | ●                       | ●            | ●                                |                     |                            |



## NAZEWNICTWO

PL

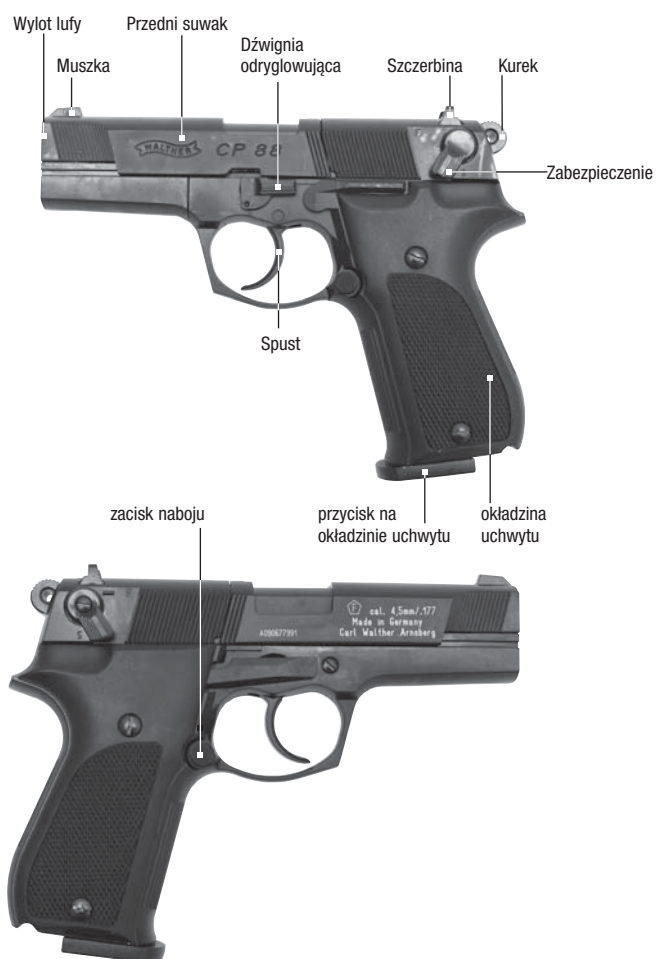



**BEZPIECZNIK**

PL

 **UWAGA**

Proszę posługiwać się wyłącznie zabezpieczoną bronią. Należy stale kontrolować czy lufa jest skierowana w bezpiecznym kierunku.



Aby zabezpieczyć broń, należy przesunąć dźwignię w dół.



Aby odbezpieczyć broń, należy przesunąć dźwignię w górę.



## WKŁADANIE I WYMIANA NABOJU CO<sub>2</sub>

PL



### UWAGA

Przy wyciąganiu naboju CO<sub>2</sub> może dojść do małego wycieku dwutlenku węgla. Urządzenie pneumatyczne należy przechowywać bez naboju CO<sub>2</sub>!



Wcisnąć przycisk na okładzinie uchwyty.



Zdjąć okładzinę uchwyty.



1 Otworzyć zacisk naboju.  
2 Przekręcić śrubę ustalającą nabój do dołu.



Włożyć kapsułę.



1 Nabój za pomocą śruby ustalającej.  
2 Unieruchomić.  
Zamknąć zacisk naboju.



Nałożyć okładzinę uchwyty i docisnąć.



### UWAGA

Wsunąć okładzinę uchwyty najpierw od dołu i następnie docisnąć z góry.



## ŁADOWANIE MAGAZYNA BĘBNOWEGO

PL



### UWAGA

Stosować wyłącznie śrut Diabolo kal. 4,5 mm (.177) o maks. długości śrutów 6,5 mm. Nie stosować kulek stalowych (BBs), lotek lub innych nie nadających się śrutów



Ładowanie diabolo do magazynka bębnowego.



Przestrzegać właściwego ułożenia diabolo.



## ŁADOWANIE BRONI

PL



Nacisnąć dźwignię odryglowującą  
Automatyczne otwarcie suwaka.

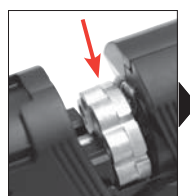

Włożyć magazynek bębnowy.



Zamykanie suwaka.



## CELOWANIE

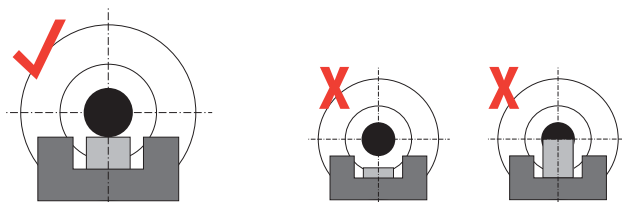



## USTAWIANIE CELOWNIKA

PL



Odkręcanie śruby.



Boczne przesuwanie szczyrbiny.  
Dokręcanie śruby.

## MOŻNA ODDAĆ STRZAŁ



Aby odbezpieczyć  
broń, należy przesunąć dźwignię w górę.



Proszę uruchomić spust.



## MOŻNA ODDAĆ STRZAŁ

PL



❶ Napiąć kurek przesuwając go ręką do tyłu.



❷ Proszę uruchomić spust.



## ZWALNIANIE



Należy następująco postępować, aby broń rozładować:

- ❶ Docisnąć kurek całkiem do tyłu i przytrzymać.
- ❷ Uruchomić spust i przytrzymać wciśnięty.



❸ Napiąć kurek przesuwając go ręką do tyłu.

Broń jest uwolniona, nie może nastąpić nie zamierzony wystrzał.



## ZACIĘCIA PRZY ŁADOWANIU

PL

### UWAGA

Strzelanie przy zbyt niskim ciśnieniu CO<sub>2</sub> może doprowadzić do utknięcia śrutu w lufie.



Aby zabezpieczyć broń, należy przesunąć dźwignię w dół.



Nacisnąć dźwignię odryglowującą. Automatyczne otwarcie suwaka.

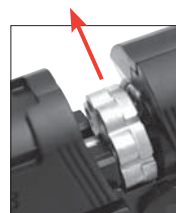

Wymowanie magazynka bębnowego.



## ZACIĘCIA PRZY ŁADOWANIU

PL



Wcisnąć przycisk na okładzinie uchwyty.



Zdjąć okładzinę uchwyty.



Otworzyć zacisk naboju. Przekręcić śrubę ustalającą nabój do dołu. Wyjąć nabój CO<sub>2</sub>.



### UWAGA

Przy wyciąganiu naboju CO<sub>2</sub> może dojść do małego wycieku dwutlenku węgla. Urządzenie pneumatyczne należy przechowywać bez naboju CO<sub>2</sub>!



W lufie znajduje się śrut.  
Wypchnąć śrut z lufy za pomocą wyciora do czyszczenia.









We reserve the right to make color and design changes and technical improvements. No responsibility is accepted for printing errors or incorrect information.

Änderungen in Farbe und Design, sowie technische Verbesserungen, Druckfehler und Irrtum vorbehalten. Alle Angaben ohne Gewähr.

Sous réserve de modifications de couleur et de design, de modifications techniques, d'erreurs d'impression et d'erreurs en général. Informations sous toutes réserves.

Sujeto a cambios de color y diseño así como a mejoras técnicas y errores de impresión.

Con riserva di modifiche di colore, di design, di miglioramenti tecnici, di errori di stampa e di omissioni di sorta. Tutti le informazioni s'intendono senza garanzia.

Изменения цвета и дизайна, а также технические усовершенствования, опечатки и ошибки допускаются. Все сведения без гарантии их правильности.

Zastrzega się możliwość wprowadzenia zmian w kolorze i wyglądzie, dopuszcza się możliwość błędów drukarskich i pomyłek. Wszystkie podane informacje bez gwarancji.

© UMAREX Sportwaffen GmbH & Co. KG

# UMAREX®

UMAREX Sportwaffen GmbH + Co. KG

D-89081 Ulm / Germany  
 Im Lehrer Feld 1  
 Phone: +49 7 31 / 1539-0  
 Fax: +49 7 31 / 1539-109  
 service@carl-walther.de | sales@carl-walther.de

[www.carl-walther.com](http://www.carl-walther.com) | [www.haemmerli-ar20.com](http://www.haemmerli-ar20.com)