



Kamera obserwacyjna M15

Instrukcja obsługi



Skontaktuj się z nami

Spis treści

Rozdział 1 Wprowadzenie	1
1.1 Opis urządzenia	1
1.2 Najważniejsze funkcje produktu.....	1
1.3 Elementy urządzenia	2
1.3.1 Element.....	2
1.3.2 Wskaźnik.....	4
Rozdział 2 Przygotowanie urządzenia	6
2.1 Zainstaluj baterię.....	6
2.1.1 Instrukcja dotycząca baterii	6
2.1.2 Instalacja baterii	6
2.2 Zainstaluj Kartę SD	6
2.3 Ponownie zainstaluj kartę SIM (opcjonalnie)	7
2.4 Zainstaluj antenę	8
2.5 Instalacja HIKMICRO Sight	9
2.6 Dodaj urządzenie	9
2.7 Aktualizacja oprogramowania układowego.....	10
2.8 Mocowanie urządzenia	10
2.8.1 Mocowanie urządzenia przy pomocy paska	10
2.8.2 Mocowanie urządzenia na statywie (opcjonalnie)	10
Rozdział 3 Ustawienia urządzenia.....	12
3.1 Zdalne sterowanie	12
3.2 Ustawianie trybu aparatu	12
3.3 Czas pracy	13
3.4 Zaplanowane wykonanie zdjęcia.....	13
3.5 Ustawienia wykonania zdjęcia.....	14
3.5.1 Wykonanie serii.....	14
3.5.2 Opóźnione wykonanie	14
3.6 Czułość PIR.....	15
3.7 Moc lampy błyskowej	15
3.8 Maksymalna liczba zdjęć do przesłania/dzień.	15
3.9 Edycja nazwy urządzenia.....	15

Rozdział 4 Ustawienia systemowe	17
4.1 Usługa GPS	17
4.2 Ustaw format daty	17
4.3 Cykl nadpisywania karty SD	17
4.4 Wyświetlanie informacji o urządzeniu	17
4.5 Przywracanie urządzenia	18
4.6 Usuwanie urządzenia	18
Rozdział 5 Zarządzanie plikami	19
5.1 Wyświetl pliki	19
5.2 Edytuj pliki	19
5.3 Filtrowanie plików	20
5.4 Eksportowanie plików	21
Rozdział 6 Dodatek	22
6.1 Polecenia urządzenia	22
6.2 Matryca komunikacyjna urządzenia	22
Zalecenia dotyczące bezpieczeństwa	23
Informacje prawne	25
Informacje dotyczące przepisów	26

Rozdział 1 Wprowadzenie

1.1 Opis urządzenia

Zaawansowana technologicznie, odporna kamera obserwacyjna HIKMICRO M15 jest wyposażona w modem telefonii komórkowej 4G. Pasywny czujnik ruchu pasywnej podczerwieni (PIR) o dużej czułości umożliwia uaktywnianie urządzenia po wykryciu poruszających się zwierząt. Urządzenie wykonuje zdjęcia i nagrania wideo z naturalnymi kolorami w świetle dziennym i wyjątkowo wyraźne czarno-białe zdjęcia i nagrania wideo w nocy. Wykonane zdjęcia i nagrania wideo można przesyłać do telefonów komórkowych przy użyciu sieci komórkowej 4G w dowolnym czasie i miejscu.

1.2 Najważniejsze funkcje produktu

- Wygodny odbiór i transmisja sieci 4G: M15 obsługuje sieć komórkową 4G, bezpośrednio wyświetlanie wykonanych zdjęć za pomocą aplikacji HIKMICRO Sight.
- Przeglądanie zdjęć i zarządzanie kategoriami: Przeglądaj i zarządzaj wykonanymi zdjęciami i nagraniami wideo w albumie.
- Bogate i łatwe w użyciu funkcje dzięki aplikacji HIKMICRO Sight: M15 obsługuje zarządzanie ustawieniami aparatu oraz sprawdzanie stanu aparatu.
- Zdalne sterowanie: Ustaw interwał odbierania wykonanych zdjęć i nagrań wideo w aplikacji lub ustawień synchronizowania. Zobacz **Zdalne sterowanie**.

1.3 Elementy urządzenia

1.3.1 Element

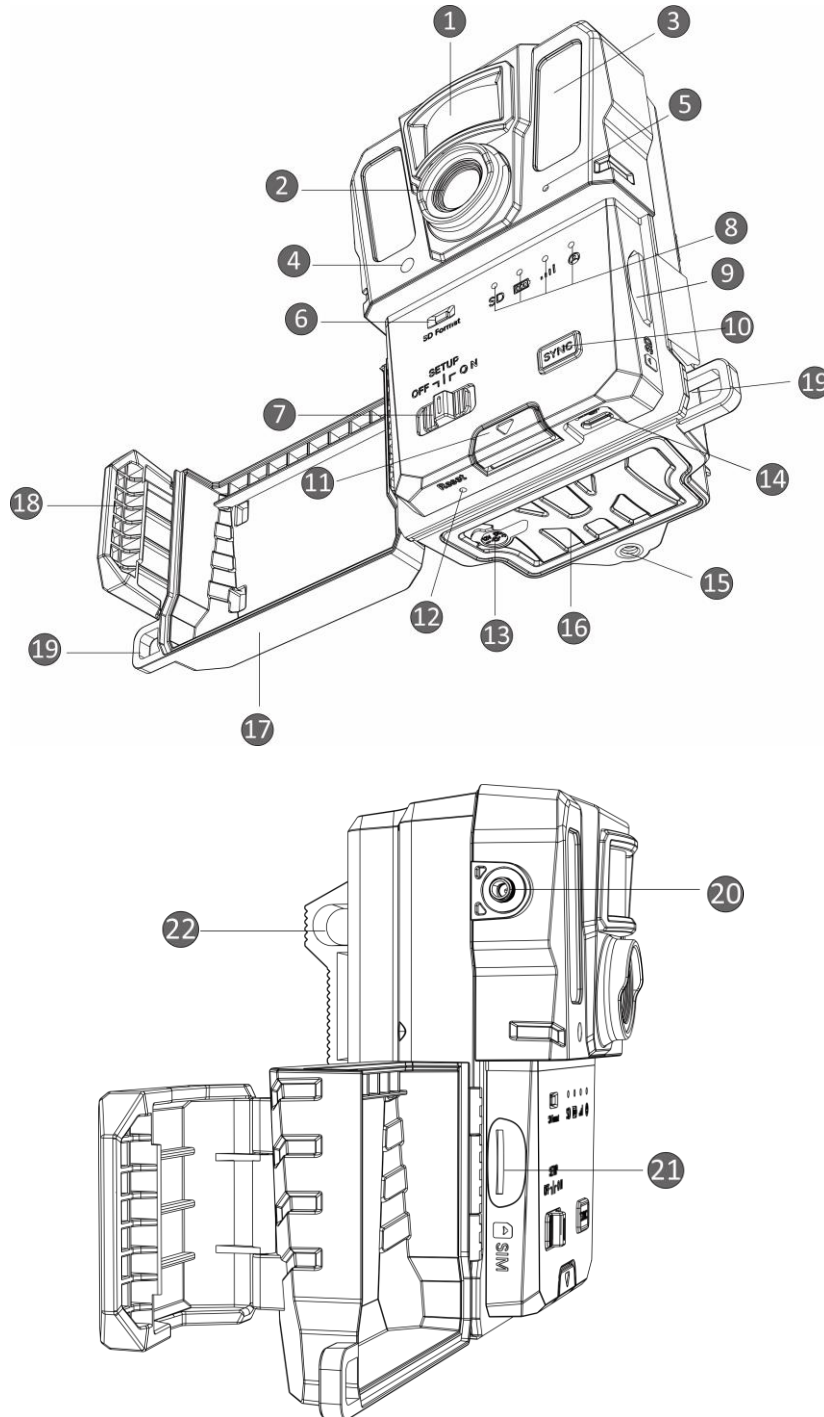

Rysunek 1-1 Elementy kamery obserwacyjnej

Tabela 1-1. Opis elementów

Nr	Element	Funkcja
1	Pasywny czujnik podczerwieni (PIR)	Wykrywa ruch celów i aktywuje wykonywanie zdjęć i wideo.
2	Obiektyw	Obserwacja celów.
3	Promieniowanie podczerwone	Zapewnia lepszą widoczność przy słabym oświetleniu w otoczeniu.
4	Czujnik światła	Pomiar jasności oświetlenia w otoczeniu. <i>* Włączenie czerwonego wskaźnika sygnalizuje prawidłowe funkcjonowanie urządzenia w trybie konfiguracji.</i>
5	Mikrofon	Nagrywanie dźwięku.
6	Formatowanie karty SD	Naciśnij i przytrzymaj, aby sformatować kartę SD.
7	Przełącznik wł./wył./konfiguracja	<ul style="list-style-type: none"> ● Wł./wył.: Włączanie/wyłączanie urządzenia. ● Konfiguracja: Przełącz na ten stan, aby rozpocząć konfigurację aplikacji.
8	Wskaźniki	<ul style="list-style-type: none"> ● Zielony: Prawidłowe funkcjonowanie urządzenia. ● Żółty/czerwony: Wystąpił błąd. <i>* W celu uzyskania szczegółowego wyjaśnienia, zobacz Wskaźnik</i>
9	Gniazdo karty SD	Instalowanie karty SD.
10	Przycisk synchronizacji	Naciśnij, aby zsynchronizować ustawienia aplikacji i ręcznie wyzwolić wykonywanie zdjęć i nagrań wideo w trybie konfiguracji.
11	Przycisk zwalniania	Otwiera zasobnik na baterię.
12	Resetowanie	Przywracanie ustawień domyślnych.
13	Złącze zasilania	Podłączanie zewnętrznego źródła zasilania (12 V DC).
14	Złącze Type-C	Przesyłanie danych przewodem typu C.
15	Złącze statywu	Mocowanie standardowego statywu 1/4 cala.
16	Zasobnik na baterie	Instalowanie baterii.
17	Pokrywa zabezpieczająca	Ochrona przycisków i elementów.
18	Zatrzask pokrywy	Blokowanie pokrywy zabezpieczającej.

19	Szczelina na pasek	Mocowanie pokrywy zabezpieczającej paskiem.
20	Złącze anteny	Podłączanie anteny.
21	Gniazdo karty SIM	Instalowanie karty SIM.
22	Zaczepy paska	Mocowanie paska.





Uwaga

W trybie ustawień, jeżeli nie użyjesz urządzenia przez ponad 3 minuty, to urządzenie automatycznie przejdzie w tryb roboczy.

1.3.2 Wskaźnik

Opis wskaźnika urządzenia został wyjaśniony w następujący sposób.

Tabela 1-2 Opis wskaźnika

Ikona	Opis	Stan
	Wskaźnik karty SD	<p>Włączony (zielony): Karta SD jest w dobrym stanie.</p> <p>Miga na zielono: W trybie debugowania lub aktualizacji oprogramowania układowego.</p> <p>Żółty: Błąd karty SD.</p> <p>Czerwony: Brak karty SD.</p> <p>Wyłącz: Formatowanie karty SD.</p>
	Wskaźnik baterii	<p>Zielony: Poziom naładowania baterii przekracza 80%.</p> <p>Żółty: Poziom naładowania baterii jest pomiędzy 20% a 80%.</p> <p>Czerwony: Poziom naładowania baterii jest poniżej 20%.</p> <p>Miga na czerwono: Urządzenie wyłączy się po 5 sekundach.</p>
	Wskaźnik sygnału	<p>Włączony (zielony): Optymalny sygnał.</p> <p>Żółty: Akceptowalny sygnał.</p> <p>Czerwony: Niewystarczający sygnał.</p> <p>Miga na czerwono: Brak karty SIM/brak karty Mega SIM/ Błąd komunikacji.</p>
	Wskaźnik konta użytkownika	<p>Miga na zielono: Łączenie z serwerem.</p> <p>Włączony (zielony): Konto użytkownika zostało powiązane i pomyślnie nawiązano komunikację z serwerem.</p> <p>Miga na czerwono: Konto użytkownika zostało powiązane, ale nawiązanie komunikacji z serwerem zakończyło się niepowodzeniem.</p>

Instrukcja Obsługi Kamery Obserwacyjnej M15

		Włączony (czerwony): Konto użytkownika nie zostało powiązane.
--	--	--

Uwaga

W przypadku, gdy wszystkie wskaźniki staną się zielone, a następnie się wyłączą, oznacza to, że urządzenie uruchamia się ponownie.

Rozdział 2 Przygotowanie urządzenia

2.1 Zainstaluj baterię

2.1.1 Instrukcja dotycząca baterii

- Upewnij się, że Twoje baterie mogą pracować normalnie w zakresie temperatur od -20°C do 55°C (-4°F do 131°F).
- Jeżeli urządzenie nie będzie używane przez dłuższy czas, należy wyjąć z niego baterię.
- Urządzenie jest zasilane bateriami typu AA akumulatorowymi (przystosowanymi do ładowania) lub bateriami z ogniwami suchymi. Wymagane jest napięcie baterii 1,5 – 2 V.
- Wydajność baterii jest zależna od ustawień funkcji urządzenia.

2.1.2 Instalacja baterii

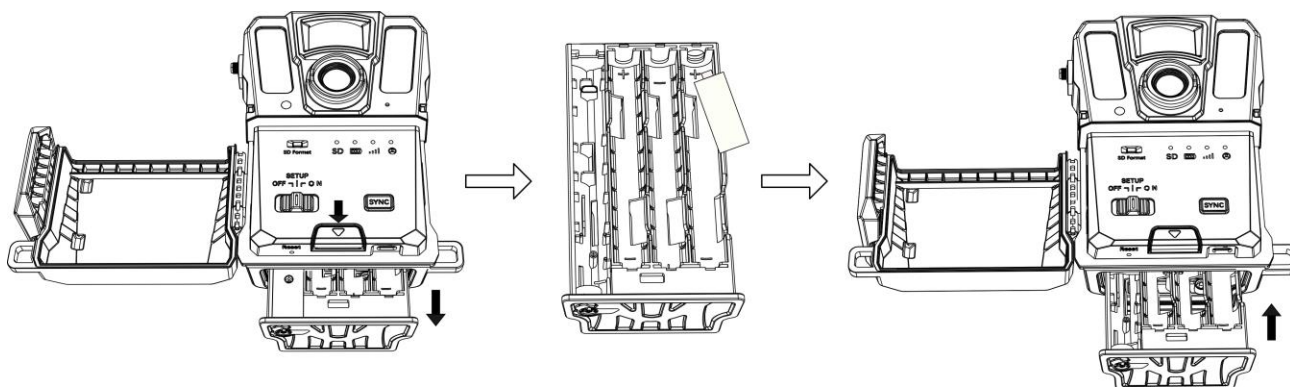

Rysunek 2-1 Zainstaluj baterie

Kroki

1. Naciśnij przycisk zwalniający zasobnik baterii.
2. Wsuń zasobnik na baterie.
3. Zainstaluj sześć lub dwanaście baterii typu AA, zwracając uwagę na prawidłowe ułożenie ich biegunów.
4. Wsuń zasobnik na baterie do urządzenia, tak aby został zablokowany w odpowiednim położeniu.

2.2 Zainstaluj Kartę SD

Uwaga

- Zwróć szczególną uwagę na ułożenie instalowanej karty SD, aby zapobiec zablokowaniu jej w gnieździe.
-

Instrukcja Obsługi Kamery Obserwacyjnej M15

- Pojemność karty SD nie przekracza 32 GB. W przeciwnym wypadku urządzenie nie będzie w stanie dokładnie wykryć stanu karty SD.
-

Kroki

1. Upewnij się, że instalowana karta SD jest ułożona poprawnie (w sposób przedstawiony na rysunku).
2. Wsuń kartę SD, tak aby została zablokowana w odpowiednim położeniu.

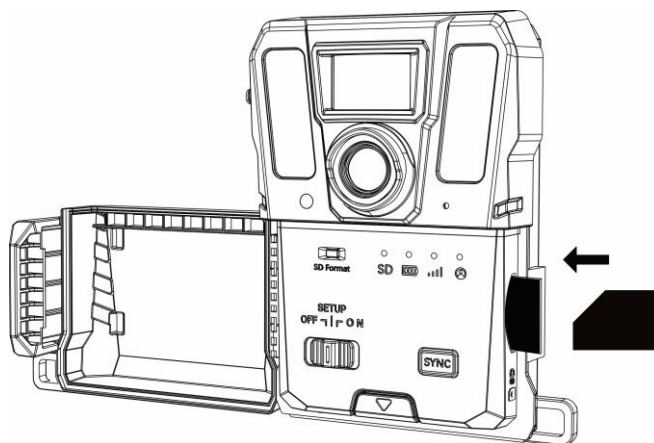

Rysunek 2-2 Zainstaluj kartę SD

2.3 Ponownie zainstaluj kartę SIM (opcjonalnie)

Uwaga

- Karta SIM jest zainstalowana w urządzeniu. NIE wolno ponownie instalować karty SIM, jeżeli nie jest to konieczne.
 - Zwróć szczególną uwagę na ułożenie instalowanej karty SIM, aby zapobiec zablokowaniu jej w gnieździe.
-

Kroki

1. Wsuń kartę SIM do środka, a następnie zwolnij ją, aż usłyszysz kliknięcie. Wyjmij kartę SIM, gdy wyskoczy.
2. Upewnij się, że instalowana karta SIM jest ułożona poprawnie (w sposób przedstawiony na rysunku).
3. Wsuń kartę SIM aż nie zatrzaśnie się w zablokowanym położeniu.

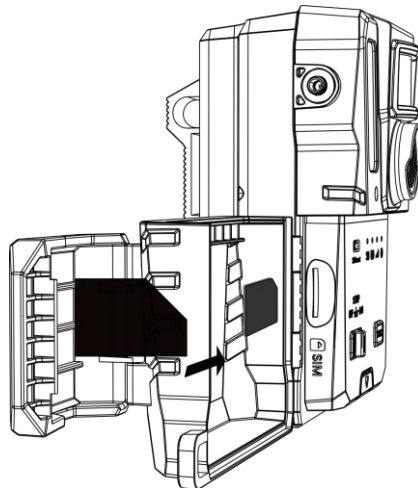

Rysunek 2-3 Instalacja Karty SIM

2.4 Zainstaluj antenę

Zainstaluj antenę, aby wzmocnić sygnał w środowisku zewnętrznym takim jak las.

Kroki

1. Ustaw szczelinę na pasek w antenie zgodnie z uchwytem anteny.
2. Obróć antenę zgodnie z kierunkiem obrotu wskazówek zegara, aby przymocować ją do urządzenia.

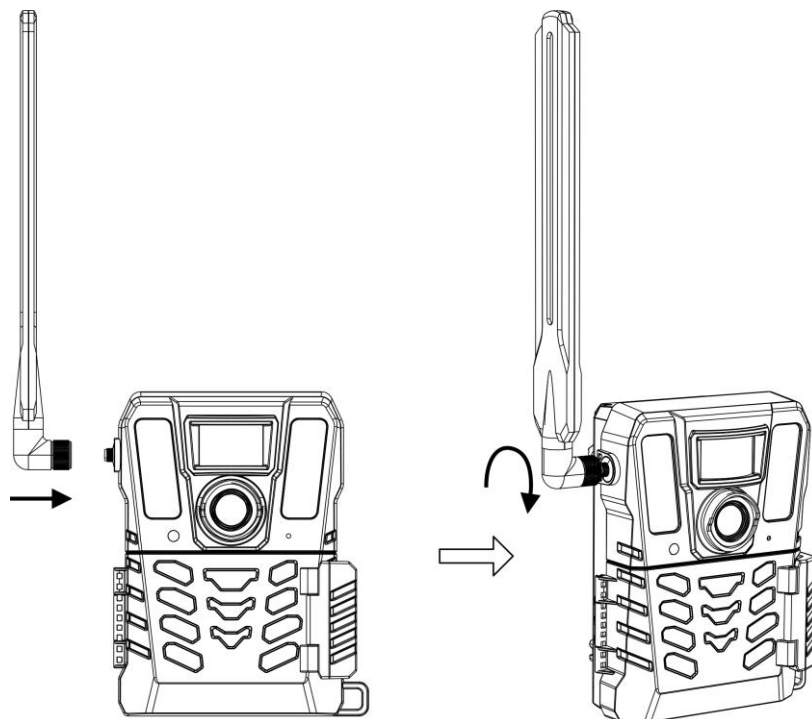

Rysunek 2-4 Instalacja adaptera

2.5 Instalacja HIKMICRO Sight

Wyszukaj HIKMICRO Sight w App Store (system iOS) lub Google Play™ (system Android), aby pobrać aplikację, lub zeskanuj kod QR, aby pobrać i zainstalować aplikację.



System Android



System iOS

2.6 Dodaj urządzenie

Zanim rozpoczniesz

- Zarejestruj konto użytkownika i zaloguj się zgodnie z powiadomieniami.
- Sprawdź wskaźniki i zmień stan urządzenia, aby **Konfiguracja** przed dodaniem Twojego urządzenia.

Kroki

1. Dotknij  w prawym górnym rogu i wybierz kamerę obserwacyjną.
2. Znajdź kod QR znajdujący się na kamerze obserwacyjnej.

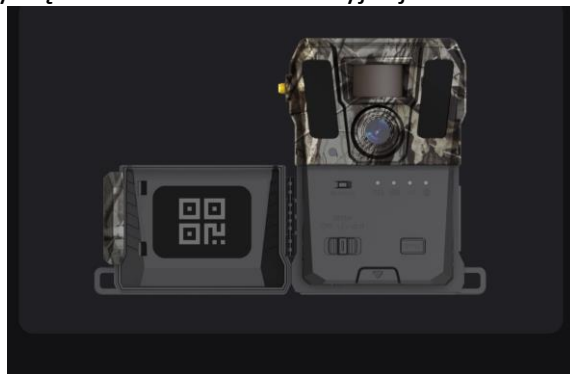

Rysunek 2-5 Znajdź kod QR

3. Dotknij **Zeskanuj kod QR**, aby zeskanować kod QR i dodać urządzenie.

Rozpocznij konfigurowanie parametrów w Twojej aplikacji po tym, jak wskaźnik konta użytkownika pozostanie zielony.

Uwaga

Każde urządzenie może być powiązane z jednym kontem użytkownika. Jeżeli chcesz ponownie powiązać urządzenie z innym kontem użytkownika, to proszę skontaktować się z wsparciem technicznym w celu uzyskania pomocy.

2.7 Aktualizacja oprogramowania układowego

Kamera obserwacyjna obsługuje zdalną aktualizację oprogramowania układowego. Po połączeniu z serwerem urządzenie uzyska najnowszą wersję oprogramowania na serwerze i automatycznie się zaktualizuje.

Uwaga

- W przypadku, gdy poziom naładowania baterii będzie niższy niż 40%, to aktualizacja oprogramowania układowego nie będzie obsługiwana.
 - W przypadku, gdy aktualizacja się nie powiedzie, to urządzenie uruchomi się ponownie i ponownie spróbuje się zaktualizować.
 - Urządzenie zostanie automatycznie ponownie uruchomienie po aktualizacji.
-

2.8 Mocowanie urządzenia

Możesz zainstalować urządzenie na drzewie lub słupku przy pomocy paska, lub zainstalować na statywie.

2.8.1 Mocowanie urządzenia przy pomocy paska

Kroki

1. Przetnij pasek pomiędzy punktami mocowania paska.
2. Przymocuj pasek na pniu drzewa lub maszcie.

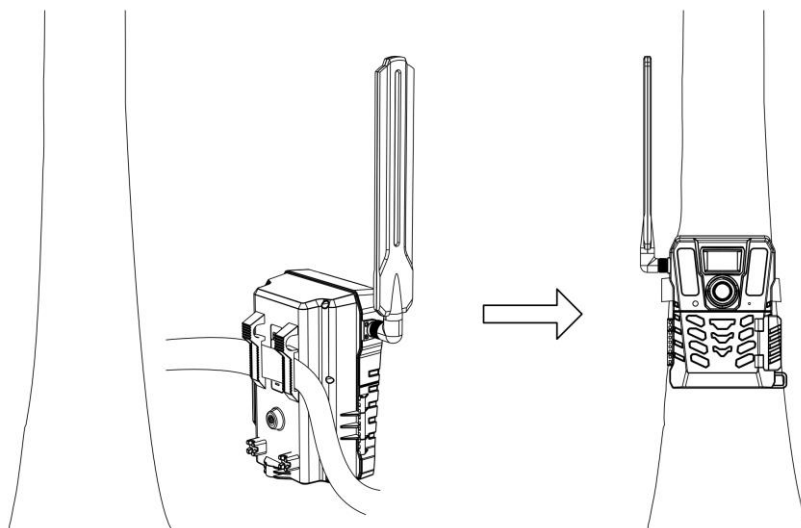

Rysunek 2-6 Instalacja urządzenia na zewnątrz

2.8.2 Mocowanie urządzenia na statywie (opcjonalnie)

Zainstaluj urządzenie na statywie. Dostosuj położenie urządzenia zgodnie z potrzebami.

Uwaga

Statyw nie jest dostarczany w pakiecie z produktem. Należy zakupić ten element wyposażenia oddzielnie. Rozmiar interfejsu mocowania statywu wynosi 1/4".

Rozdział 3 Ustawienia urządzenia

Możesz skonfigurować parametry takie jak czas pracy, czułość PIR, zaplanowane wykonywanie zdjęć, opóźnione przechwycenie itp., dla urządzenia.

3.1 Zdalne sterowanie

Po skonfigurowaniu parametrów w aplikacji możesz ustawić interwał otrzymywania wykonanych zdjęć i nagrań wideo w aplikacji, lub ustawienia synchronizacji w czasie rzeczywistym lub po określonym czasie.

Czas rzeczywisty

Konfiguracja zostanie zastosowana, a aplikacja otrzyma pliki w czasie rzeczywistym. **Czas rzeczywisty** jest domyślnie ustawiony.

Zwłoka

Możesz wybrać opóźnienie 0,5 godziny, opóźnienie 1 godziny, 2 godzin itp. Konfiguracja zostanie zastosowana, a aplikacja otrzyma pliki po ustalonym czasie.



Uwaga

W trybie **Ustawień** jeżeli chcesz wykonać zdjęcia lub natychmiast zsynchronizować konfigurację do kamery obserwacyjnej, to naciśnij **SYNCHRONIZACJA**.

3.2 Ustawianie trybu aparatu

Możesz ustawić tryb aparatu jako zdjęcie, nagranie wideo lub zdjęcie i wideo.

Zdjęcie

Urządzenie wykonuje zdjęcia i przesyła je na serwer. Możesz ustawić rozdzielczość aparatu w **Rozdzielczość obrazu**.

Nagranie wideo

Urządzenie nagrywa wideo i przesyła je na serwer. Możesz ustawić rozdzielczość nagrania wideo oraz czas trwania w **Rozdzielczość wideo**.

Zdjęcie i nagranie wideo

Urządzenie wpieryw przechwytuje zdjęcia, a następnie nagrywa wideo. Gdy urządzenie skończy nagrywanie, to przesyła zdjęcia oraz nagrania wideo na serwer. Powinieneś ustawić zarówno **Rozdzielczość obrazu** i **Rozdzielczość nagrań wideo**.



Uwaga

- Możesz ustawić wykonywanie serii dla zdjęcia lub trybu zdjęcia i nagrania wideo. Zobacz **Wykonanie serii**.
-

- Nagrania wideo oraz obrazy, które otrzymujesz na HIKMICRO Sight są miniaturkami.
-

3.3 Czas pracy

Można skonfigurować dwa okresy dla czujnika PIR i zaplanowanego wykonywania zdjęć w czasie rzeczywistym.

Kroki

1. Dotknij **Czas pracy 1**, aby przejść do interfejsu ustawień.
2. Dotknij , aby włączyć niniejszą funkcję.
3. Ustaw **Czas rozpoczęcia** i **Czas zakończenia**, a następnie dotknij **Potwierdź**.

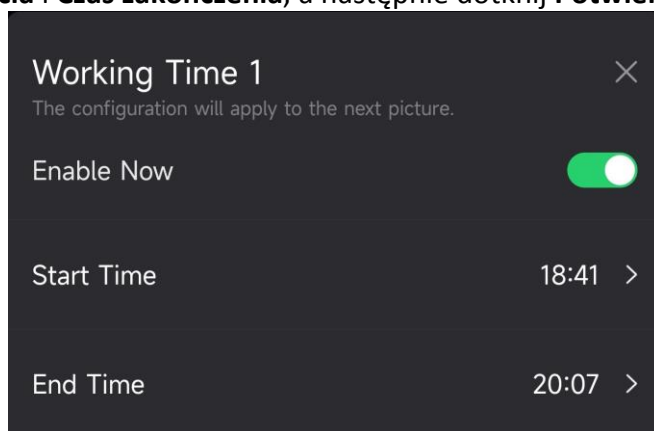

Rysunek 3-1 Ustawianie czasu pracy

4. Powtórz powyższe kroki, aby ustawić inny czas pracy, **Czas pracy 2**.

Wynik

Urządzenie uruchomi PIR oraz zaplanowane wykonanie zdjęcia podczas ustalonego czasu, na przykład, od 18:41 do 20:07.

3.4 Zaplanowane wykonanie zdjęcia

Możesz ustawić interwał wykonywania zdjęć lub nagrywania wideo automatycznie bez względu na to, czy czujnik ruchu jest włączony lub wyłączony.

Kroki

1. Dotknij **Zaplanowane wykonanie zdjęcia**, aby przejść do interfejsu ustawień.
2. Dotknij , aby włączyć niniejszą funkcję.
3. Ustaw zaplanowany czas do wykonania zdjęcia lub nagrania wideo, a następnie dotknij **Potwierdź**.

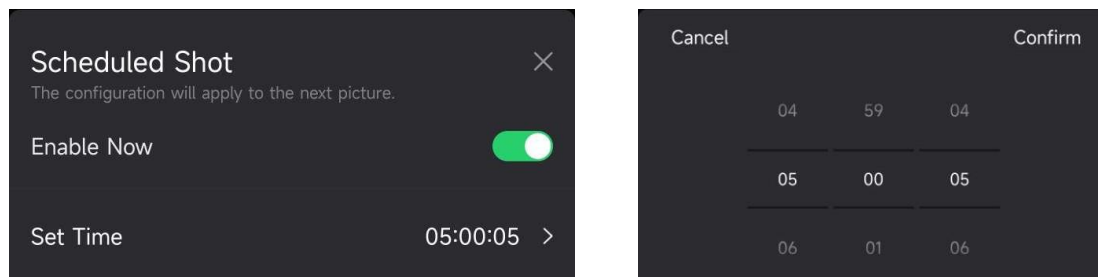

Rysunek 3-2 Ustawianie zaplanowanego wykonania zdjęcia

Wynik

Urządzenie przechwyci obrazy lub nagra wideo automatycznie po upływie ustawionego czasu.

3.5 Ustawienia wykonania zdjęcia

Kilka trybów wykonania zdjęcia takich jak wykonanie serii i opóźnione wykonanie mogą zostać skonfigurowanych dla kamery obserwacyjnej.

3.5.1 Wykonanie serii

Urządzenie przechwyci jedno, dwa lub trzy obrazy w sposób ciągły i wyśle pierwsze przechwycone obrazy na serwer.

Uwaga

Niniejsza funkcja nie jest obsługiwana, gdy tryb aparatu jest ustawiony jako nagrania **Wideo**.

3.5.2 Opóźnione wykonanie

Opóźnione wykonanie umożliwia Ci skonfigurowanie interwału pomiędzy każdym wykryciem zanim aparat zrobi lub nagra kolejne zdjęcie lub wideo.

Kroki

1. Dotknij **Opóźnione wykonanie**, aby przejść do interfejsu ustawień.
2. Dotknij , aby włączyć niniejszą funkcję.
3. Ustaw czas opóźnienia dla wykonania zdjęcia lub nagrania, a następnie dotknij **Potwierdź**.

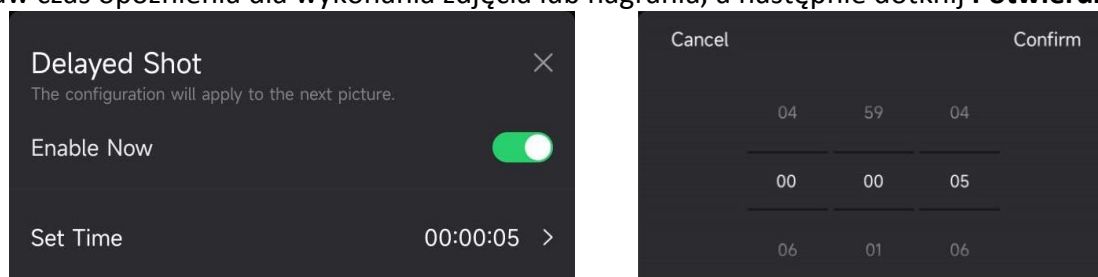

Rysunek 3-3 Ustawianie opóźnionego wykonania zdjęcia

Wynik

Wykonanie zdjęcia i nagranie wideo będą ponownie uruchomione po upływie określonego czasu. Na przykład urządzenie ponownie wykona zdjęcie po 5 sekundach.

3.6 Czulość PIR

PIR odnosi się do pasywnej podczerwieni, która może wykryć ruchy celu. Czujność PIR pozwala Ci na ustawienie czulości wykrywania urządzenia. Im wyższa wartość, tym łatwiej urządzenie może wykryć cele.

3.7 Moc lampy błyskowej

Dostosuj moc promieniowania podczerwonego.

3.8 Maksymalna liczba zdjęć do przesłania/dzień.

Ustaw maksymalną liczbę zdjęć, które mogą zostać przesłane do albumu w chmurze każdego dnia.

Kroki

1. Dotknij **Maksymalna liczba zdjęć do przesłania/dzień**, aby przejść do interfejsu ustawień.
2. Wprowadź liczbę zdjęć (od 1 do 99), które mają zostać przesłane każdego dnia.
3. Dotknij **Potwierdź**.

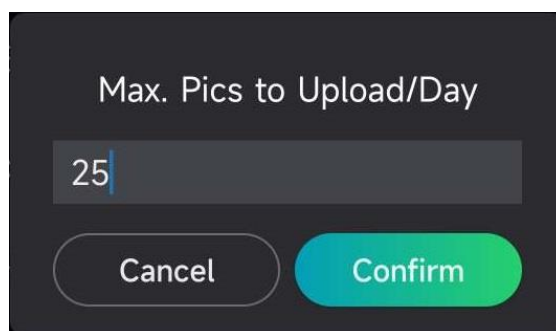

Rysunek 3-4 Ustawienia maksymalnej liczby zdjęć, która ma zostać przesłana/dzień

Następne kroki

W celu wyświetlenia przesłanych zdjęć sprawdź **Wyświetl pliki**.

3.9 Edycja nazwy urządzenia

Możesz zmienić nazwę swojego urządzenia.

Kroki

1. Dotknij **Szczegóły urządzenia**, aby przejść do interfejsu ustawień.
2. Dotknij **Nazwa aparatu**.

3. Wprowadź nową nazwę dla swojego aparatu, a następnie dotknij **Potwierdź**.

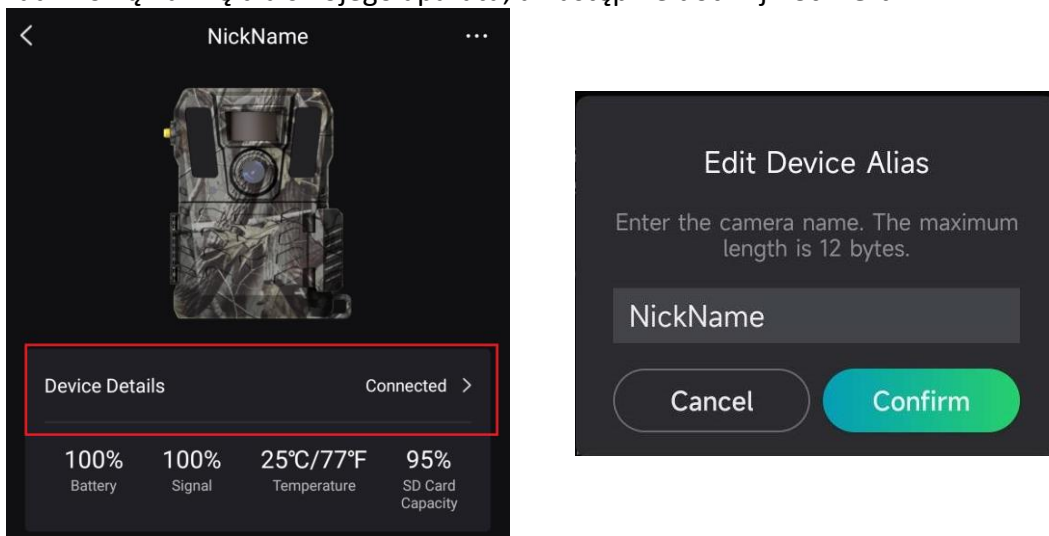

Rysunek 3-5 Edytuj nazwę urządzenia

Rozdział 4 Ustawienia systemowe

4.1 Usługa GPS

Możesz włączyć **Usługę GPS**, aby otrzymać dane dotyczące lokalizacji urządzenia w czasie rzeczywistym. W przypadku, gdy wyłączysz usługę GPS, to koordynaty lokalizacji dla zdjęć/nagrań wideo oraz lokalizacja urządzenia w czasie rzeczywistym staną się niedostępne.

Powiększ mapę dotykając **+** i oddal mapę dotykając **-**.

4.2 Ustaw format daty

Przejdź do **Ustawień urządzenia**, a następnie dotknij **Format daty**. Dostępne są MM-DD-RR i DD-MM-RR.

4.3 Cykl nadpisywania karty SD

Cykl nadpisywania karty SD pomaga zarządzać pamięcią karty SD. Dotknij , aby włączyć niniejszą funkcję.

Włączony

Najwcześniejsze pliki przechowywane na karcie SD zostaną automatycznie usunięte, gdy pamięć karty SD będzie pełna.

Wyłącz

Urządzenie wyłączy się, gdy pojemność karty SD będzie pełna.

4.4 Wyświetlanie informacji o urządzeniu

Dotknij **Szegóły urządzenia**, aby przejść do interfejsu informacji o urządzeniu, a następnie możesz wyświetlić informacje o urządzeniu takie jak data wydania, numer identyfikacyjny karty SIM, tryb zdalnego sterowania, pojemność karty SD itp. Możesz również wyświetlić część informacji na stronie głównej.

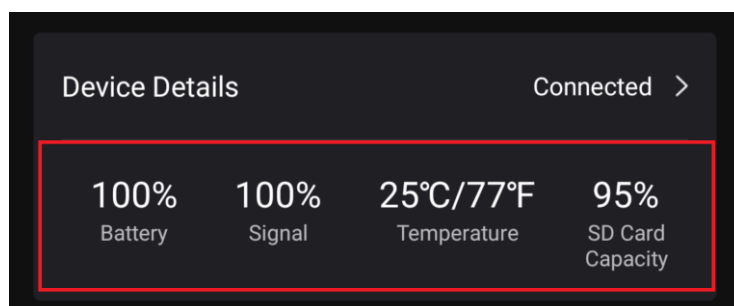

Rysunek 4-1 Wyświetlanie informacji o urządzeniu

4.5 Przywracanie urządzenia

Przejdź do **Ustawienie urządzenia**, a następnie dotknij **Przywróć domyślne** na dole strony. Wybierz format daty zgodnie z wymaganiami.

Możesz również nacisnąć przycisk resetowania na urządzeniu za pomocą kołka wypychacza, aby zresetować urządzenie. Zobacz przycisk resetowania w **Elementy urządzenia**.

4.6 Usuwanie urządzenia

Kroki

1. Dotknij **☰**, po lewej stronie interfejsu.
2. Dotknij **Usuń urządzenie**.
3. Dotknij **Potwierdź**, aby usunąć urządzenie lub dotknij **Anuluj**, aby anulować działanie.

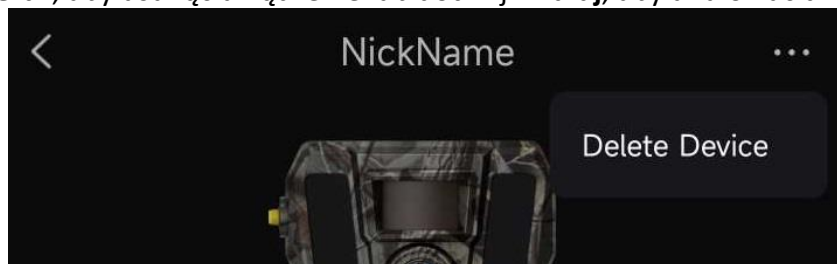

Rysunek 4-2 Usuń urządzenie

Uwaga

Wszystkie dane znajdujące się na urządzeniu (zdjęcia, nagrania wideo, plany zakupu itp.) zostaną synchronicznie usunięte.

Rozdział 5 Zarządzanie plikami

5.1 Wyświetl pliki

Możesz wyświetlić wykonane zdjęcia oraz nagrane wideo w albumie w chmurze na swoim telefonie.

Dotknij **Album w chmurze** na stronie głównej, aby przejść do albumu w chmurze.



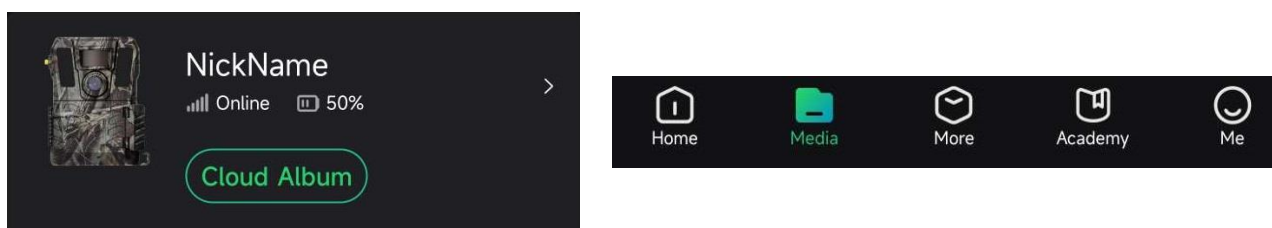



lub Dotknij **Media** na dole strony głównej, aby przejść do albumu w chmurze.







Rysunek 5-1 Przechodzenie do albumu w chmurze

5.2 Edytuj pliki

Wykonane zdjęcia oraz nagrane wideo są zapisane w albumie w chmurze. Możesz wyświetlić informacje pliku, dołączyć tagi dla plików, pobrać pliki do lokalnych albumów, usunąć pliki, itp.

Zadanie	Działania
Wyświetl informacje o pliku	<ol style="list-style-type: none"> 1. Dotknij, aby otworzyć plik. 2. Dotknij , aby wyświetlić informacje o pliku, takie jak rozmiar pliku, czas otrzymania i tag. <hr/> <p> Uwaga</p> <p>W tym miejscu możesz edytować tag dla pliku.</p> <hr/>
Dołączanie tagów	<ol style="list-style-type: none"> 1. Dotknij, aby otworzyć plik. 2. Dotknij , aby przejść do interfejsu tagu. 3. Wybierz tagi dla plików. Można dołączyć do pięciu tagów. <hr/> <p> Uwaga</p> <p>Możesz dostosować tagi dla swoich plików.</p> <hr/>
Pobierz pliki	<ol style="list-style-type: none"> 1. Dotknij , a następnie dotknij, aby wybrać jeden lub więcej plików, które mają zostać pobrane. 2. Naciśnij przycisk . Na ekranie zostanie wyświetlony monit. 3. dotknij OK, aby pobrać wybrane pliki.

Zadanie	Działania
	Możesz również otworzyć plik, a następnie dotknąć  , aby pobrać pojedynczy plik.
Zdjęcie HD	Dotknij  , aby zakupić w celu dodania planu obrazu HD.
Usuń pliki	<ol style="list-style-type: none"> Dotknij , a następnie wybierz jeden lub wiele plików, które mają zostać usunięte. Naciśnij przycisk . Na ekranie zostanie wyświetlony monit. Dotknij OK, aby usunąć wybrane pliki. <p>Możesz również otworzyć plik, a następnie dotknąć , aby usunąć pojedynczy plik.</p>

Uwaga

Dotknij , a następnie dotknij **Wybierz wszystko**, aby wybrać wszystkie pliki, a następnie dotknij **Odznacz wszystko**, aby anulować wybór.

5.3 Filtrowanie plików

W przypadku, gdy dołączysz tagi dla swoich plików, to możesz przefiltrować swoje pliki ustawiając parametry, aby szybko znaleźć docelowe pliki.

Kroki

1. W albumie w chmurze dotknij  **Filter**.
2. Ustaw okres dla docelowych obrazów i nagrań wideo.
3. Wybierz znaczniki, które zostały dołączone do docelowych obrazów i nagrań wideo.
4. Dotknij **OK**. Pliki, które spełniają warunki filtra zostaną wyświetlone w albumie w chmurze

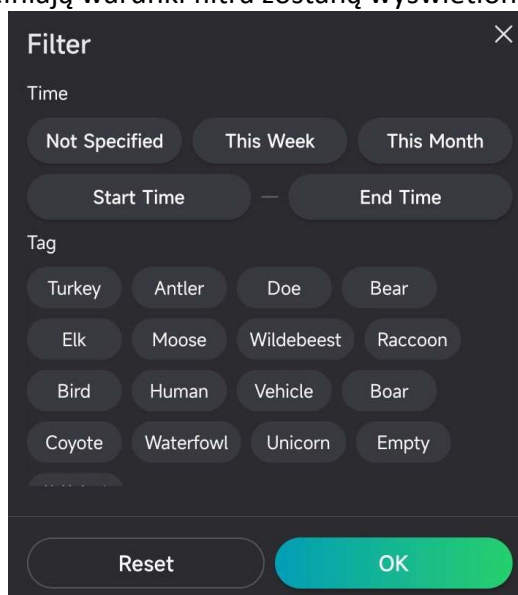

Rysunek 5-2 Filtruj pliki

5.4 Eksportowanie plików

Możesz eksportować nagrania wideo i zdjęcia w jakości HD na swój komputer za pomocą kabla typu C lub pobrać zdjęcia miniatur do swojego lokalnego albumu na telefonie za pomocą HIKMICRO Sight.

Kroki

1. Połącz urządzenie z komputerem przewodem typu C.
2. Wyświetl listę dysków w komputerze i wybierz dysk reprezentujący urządzenie. Przejdź do folderu **DCIM** i znajdź przechwycone zdjęcia i nagrania wideo.
3. Wybierz pliki i skopiuj je do komputera.
4. Odłącz urządzenie od komputera.

Uwaga

- Gdy urządzenie jest podłączane do komputera pierwszy raz, automatycznie instaluje sterownik.
 - W celu pobrania zdjęć miniatur za pomocą HIKMICRO Sight sprawdź instrukcję obsługi aplikacji, aby dowiedzieć się, jakie są szczegółowe działania.
-

Rozdział 6 Dodatek

6.1 Polecenia urządzenia

Aby pobrać typowe polecenia sterujące portu szeregowego, zeskanuj poniższy kod QR.
Na tej liście uwzględniono często używane polecenia sterujące portu szeregowego kamer termowizyjnych HIKMICRO.



6.2 Matryca komunikacyjna urządzenia

Aby pobrać matrycę komunikacyjną kamery, zeskanuj poniższy kod QR.
Matryca zawiera wszystkie porty komunikacyjne kamer termowizyjnych HIKMICRO.



Zalecenia dotyczące bezpieczeństwa



Te zalecenia pozwalają prawidłowo korzystać z produktu i zapobiec zagrożeniu użytkowników lub zniszczeniu wyposażenia.

Przepisy i rozporządzenia

- Produkt powinien być użytkowany zgodnie z lokalnymi rozporządzeniami dotyczącymi bezpiecznego korzystania z urządzeń elektrycznych.

Symbole użyte w podręczniku

Znaczenie symboli użytych w tym dokumencie jest następujące.

Symbol	Opis
 Zagrożenie	Oznacza niebezpieczną sytuację, która spowoduje lub może spowodować zgon lub poważny uraz, jeżeli nie zostaną podjęte działania zaradcze.
 Przeostoga	Informuje o potencjalnie niebezpiecznej sytuacji, która może spowodować uszkodzenie wyposażenia, utratę danych, nieprawidłowe funkcjonowanie lub nieoczekiwane skutki, jeżeli nie zostaną podjęte działania zaradcze.
 Uwaga	Zawiera dodatkowe informacje potwierdzające lub uzupełniające ważne informacje podane w tekście głównym.

Transport

- Podczas transportu urządzenie powinno być umieszczone w oryginalnym lub podobnym opakowaniu.
- Należy zachować opakowanie urządzenia. W przypadku wystąpienia usterki urządzenia należy zwrócić je do zakładu produkcyjnego w oryginalnym opakowaniu. Producent nie ponosi odpowiedzialności za uszkodzenie urządzenia na skutek transportu bez oryginalnego opakowania.
- Należy chronić urządzenie przed upadkiem lub udarami mechanicznymi. Należy chronić urządzenie przed zakłóceniami magnetycznymi.

Zasilanie

- Napięcie wejściowe dla urządzenia powinno spełniać wymagania dotyczące ograniczonego źródła zasilania (12 VDC, 2 A) zgodnie ze standardem IEC61010-1 lub IEC62368. Aby uzyskać więcej informacji, skorzystaj z dokumentacji produktów i specyfikacji technicznych.
- Źródło zasilania powinno spełniać wymagania dotyczące źródeł zasilania z własnym ograniczeniem (LPS) lub wymagania PS2 zgodnie z normą IEC 60950-1 lub IEC 62368-1.
- W przypadku urządzeń dostarczanych bez zasilacza należy użyć markowego zasilacza. Aby uzyskać więcej informacji dotyczących wymaganego zasilania, należy skorzystać ze specyfikacji produktu.
- Należy upewnić się, że wtyczka jest prawidłowo podłączona do gniazda sieci elektrycznej.

- NIE wolno podłączać wielu urządzeń do jednego zasilacza, ponieważ może to spowodować przegrzanie lub zagrożenie pożarowe na skutek przeciążenia.

Konserwacja

- Jeżeli produkt nie działa prawidłowo, skontaktuj się z dystrybutorem lub najbliższym centrum serwisowym. Producent nie ponosi odpowiedzialności za problemy spowodowane przez nieautoryzowane prace naprawcze lub konserwacyjne.
- Należy przetrzeć urządzenie ostrożnie czystą ściereczką zwilżoną niewielką ilością etanolu, jeżeli jest to konieczne.
- Użycie urządzenia niezgodnie z zaleceniami może spowodować anulowanie gwarancji producenta.
- Zalecane jest ponowne uruchamianie urządzenia co 2 godziny podczas ciągłego korzystania z urządzenia w celu zapewnienia jego prawidłowego funkcjonowania.

Warunki otoczenia

- Należy upewnić się, że warunki otoczenia spełniają wymagania określone przez producenta urządzenia. Podczas użytkowania temperatura powinna wynosić od -20°C do +55°C (od -4°F do 131°F), a wilgotność powietrza powinna wynosić od 5% do 90%.
- Urządzenie należy umieścić w suchym i odpowiednio wentylowanym miejscu.
- Należy chronić urządzenie przed silnym promieniowaniem elektromagnetycznym oraz kurzem i pyłem.
- NIE wolno kierować obiektywu w stronę słońca ani innego źródła intensywnego światła.
- Jeżeli używane jest wyposażenie laserowe, należy upewnić się, że obiektyw urządzenia nie jest oświetlany przez wiązkę lasera, ponieważ może to spowodować jego spalenie.
- Nie wolno instalować urządzenia w lokalizacjach, w których występują wibracje lub udary mechaniczne (ignorowanie tego zalecenia może spowodować uszkodzenie wyposażenia).

Awaria

- Jeżeli urządzenie wydziela dym lub intensywny zapach albo emituje hałas, należy niezwłocznie wyłączyć zasilanie i odłączyć przewód zasilający, a następnie skontaktować się z centrum serwisowym.

Adres producenta

Lokal 313, Jednostka B, Budynek 2, Ulica 399 Danfeng, Region dystryktu Xixing, Dystrykt Binjiang, Hangzhou, Zhejiang 310052, Chiny
Hangzhou Microimage Software Co., Ltd.

Informacje prawne

Przed skorzystaniem z urządzenia należy uważnie przeczytać ten podręcznik i zachować go jako źródło informacji referencyjnych.

Aby uzyskać więcej informacji dotyczących urządzenia, skorzystaj z witryny internetowej www.hikmicrotech.com/.

ZASTRZEŻENIA PRAWNE

W PEŁNYM ZAKRESIE DOZWOLONYM PRZEZ OBOWIĄZUJĄCE PRAWO TEN PODRĘCZNIK, OPISANY PRODUKT I ZWIĄZANE Z NIM WYPOSAŻENIE ORAZ OPROGRAMOWANIE APLIKACYJNE I UKŁADOWE SĄ UDOSTĘPNIANE BEZ GWARANCJI. HIKMICRO NIE UDZIELA ŻADNYCH WYRAŹNYCH ANI DOROZUMIANYCH GWARANCJI, W TYM BEZ OGRANICZEŃ, ZDATNOŚCI HANDLOWEJ, ZADOWALAJĄCEJ JAKOŚCI LUB PRZYDATNOŚCI DO OKREŚLONEGO CELU. UŻYTKOWNIK KORZYSTA Z PRODUKTU NA WŁASNE RYZYKO. NIEZALEŻNIE OD OKOLICZNOŚCI FIRMA HIKMICRO NIE PONOSI ODPOWIEDZIALNOŚCI ZA STRATY SPECJALNE, WYNIKOWE, PRZYPADKOWE LUB POŚREDNIE, TAKIE JAK STRATA OCZEKIWANYCH ZYSKÓW Z DZIAŁALNOŚCI BIZNESOWEJ, PRZERWY W DZIAŁALNOŚCI BIZNESOWEJ, USZKODZENIE SYSTEMÓW ALBO STRATA DANYCH LUB DOKUMENTACJI, WYNIKAJĄCE Z NARUSZENIA UMOWY, PRZEWINIENIA (ŁĄCZNIE Z ZANIEDBANIEM), ODPOWIEDZIALNOŚCI ZA PRODUKT LUB INNYCH OKOLICZNOŚCI, ZWIĄZANE Z UŻYCIEM TEGO PRODUKTU, NAWET JEŻELI FIRMA HIKMICRO ZOSTAŁA POINFORMOWANA O MOŻLIWOŚCI WYSTĄPIENIA TAKICH SZKÓD LUB STRAT.

UŻYTKOWNIK PRZYJMUJE DO WIADOMOŚCI, ŻE KORZYSTANIE Z INTERNETU JEST ZWIĄZANE Z ZAGROŻENIAMI DLA BEZPIECZEŃSTWA, A FIRMA HIKMICRO NIE PONOSI ODPOWIEDZIALNOŚCI ZA NIEPRAWIDŁOWE FUNKCJONOWANIE, WYCIEK POUFNYCH INFORMACJI LUB INNE SZKODY WYNIKAJĄCE Z ATAKU CYBERNETYCZNEGO, ATAKU HAKERA, DZIAŁANIA WIRUSÓW LUB INNYCH ZAGROŻEŃ DLA BEZPIECZEŃSTWA W INTERNECIE. FIRMA HIKMICRO ZAPEWNI JEDNAK TERMINOWĄ POMOC TECHNICZNĄ, JEŻELI BĘDZIE TO WYMAGANE.

ZOBOWIĄZUJESZ SIĘ DO KORZYSTANIA Z PRODUKTU ZGODNIE Z WSZYSTKIMI OBOWIĄZUJĄCYMI PRZEPISAMI I PRZYJMUJE DO WIADOMOŚCI, ŻE JEST ZOBOWIĄZANY DO ZAPEWNIENIA ZGODNOŚCI UŻYCIA PRODUKTU Z OBOWIĄZUJĄCYMI PRZEPISAMI. W SZCZEGÓLNOŚCI UŻYTKOWNIK JEST ZOBOWIĄZANY DO KORZYSTANIA Z PRODUKTU W SPOSÓB, KTÓRY NIE NARUSZA PRAW STRON TRZECICH, DOTYCZĄCYCH NA PRZYKŁAD WIZERUNKU KOMERCYJNEGO, WŁASNOŚCI INTELEKTUALNEJ LUB OCHRONY DANYCH I PRYWATNOŚCI. ZABRONIONE JEST UŻYCIE TEGO PRODUKTU DO NIELEGALNEGO POLOWANIA NA ZWIERZĘTA, W SPOSÓB NARUSZAJĄCY PRYWATNOŚĆ OSÓB ALBO DO INNYCH CELÓW UZNAWANYCH ZA NIELEGALNE LUB SZKODLIWE DLA LUDZI. UŻYTKOWNIK NIE BĘDZIE UŻYWAĆ PRODUKTU DO CELÓW ZABRONIONYCH, TAKICH JAK OPRACOWANIE LUB PRODUKCJA BRONI MASOWEGO RAŻENIA ALBO BRONI CHEMICZNEJ LUB BIOLOGICZNEJ ORAZ DZIAŁANIA ZWIĄZANE Z WYBUCHOWYMI MATERIAŁAMI NUKLEARNYMI, NIEBEZPIECZNYM CYKLEM PALIWOWYM LUB ŁAMANIEM PRAW CZŁOWIEKA. W PRZYPADKU NIEZGODNOŚCI NINIEJSZEGO PODRĘCZNIKA Z OBOWIĄZUJĄCYM PRAWEM, WYŻSZY PRIORYTET BĘDZIE MIAŁO OBOWIĄZUJĄCE PRAWO.

Informacje dotyczące przepisów

Te klauzule dotyczą tylko produktów z odpowiednimi oznaczeniami lub etykietami.

Deklaracja zgodności z dyrektywami UE



Produkt i ewentualnie dostarczone razem z nim akcesoria oznaczono symbolem „CE” potwierdzającym zgodność z odpowiednimi ujednoczonymi normami europejskimi, uwzględnionymi w dyrektywie 2014/30/UE (EMCD), dyrektywie 2014/35/UE (LVD), dyrektywie 2011/65/UE (RoHS).



Pasma częstotliwości i moc (dla CE)

Pasma i tryby częstotliwości oraz dopuszczalne wartości graniczne znamionowej mocy promieniowanej (transmisja i/lub przewodzenie) tego urządzenia radiowego są następujące: Pasmo 1 LTE: 1920 – 1980 MHz, 25 dBm, klasa 3; Pasmo 3 LTE: 1710 – 1785 MHz, 25 dBm, klasa 3; Pasmo 7 LTE: 2500 – 2570 MHz, 25 dBm, klasa 3; Pasmo 8 LTE: 880 – 915 MHz, 23 dBm, klasa 3; Pasmo 20 LTE: 832 – 862 MHz, 23 dBm, klasa 3; Pasmo 28 LTE: 703 – 748 MHz, 23 dBm, klasa 3.



Dyrektywa 2012/19/EU w sprawie zużytego sprzętu elektrycznego i elektronicznego (WEEE): Produktów oznaczonych tym symbolem nie wolno utylizować na obszarze Unii Europejskiej jako niesegregowane odpady komunalne. Aby zapewnić prawidłowy recykling tego produktu, należy zwrócić go do lokalnego dostawcy przy zakupie równoważnego nowego urządzenia lub utylizować go w wyznaczonym punkcie selektywnej zbiórki odpadów. Aby uzyskać więcej informacji odwiedź: www.recyclethis.info.



HIKMICRO

See the World in a New Way



Facebook: HIKMICRO Outdoor Instagram: hikmicro_outdoor

YouTube: HIKMICRO Outdoor

LinkedIn: HIKMICRO

Witryna internetowa: www.hikmicrotech.com

E-mail: support@hikmicrotech.com