

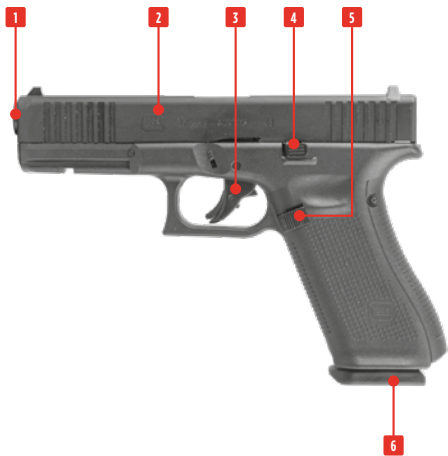

PERFECTION

GLOCK 17

EN 01 Muzzle	FR 01 Bouche	IT 01 Bocca	PL 01 Wylot lufy
02 Slide	02 Culasse	02 Carrello	02 Suwak
03 Trigger/Trigger safety	03 Détente/Sécurité de la détente	03 Grilletto/ Sicura del grilletto	03 Spust
04 Slide stop lever	04 Arrêtoir de culasse	04 Leva d'arresto dell'otturatore	04 Zabezpieczenie spustu
05 Magazine catch	05 Poussoir du chargeur	05 Leva di sgancio del caricatore	05 Zatrask magazynka
06 Magazine	06 Chargeur	06 Caricatore	06 Magazynek
07 Rear Sight	07 Cran de mire	07 Tacca di mira	07 Szczerbina
08 Front sight	08 Guidon	08 Mirino	08 Muszka
09 Frame	09 Carcasse	09 Impugnatura	09 Rękojeść
DE 01 Mündung	ES 01 Boca	RU 01 Дуло	TR 01 Namlu
02 Schlitten	02 Corredera	02 Затвор	02 Sürgü
03 Abzug/Abzugssicherung	03 Gatillo/Seguro del gatillo	03 Спусковой крючок/ Предохранитель спускового крючка	03 Tetik/Tetik dili emniyeti
04 Verschlussfanghebel	04 Palanca de retenida de la corre- dera	04 Рычаг задержки затвора	04 Kundak tutucu mandalı
05 Magazinhalter	05 Retén del cargador	05 Держатель магазина	05 Şarjör tutucu
06 Magazin	06 Cargador	06 Магазин	06 Şarjör
07 Kimme	07 Alza	07 Прицельная планка	07 Gez
08 Korn	08 Punto de mira	08 Мушка	08 Arpacık
09 Griffstück	09 Pieza de mano	09 Рукоятка	09 Kavrama



**CAUTION**

- Always make sure that the muzzle points in a safe direction.
- Automatic trigger safety.

ACHTUNG

- Achten Sie stets darauf, dass die Mündung in eine sichere Richtung zeigt.
- Abzugsringelsicherung

ATTENTION

- Assurez-vous que la bouche est orientée dans une direction non dangereuse.
- Sécurité de la détente

ATENCIÓN

- Asegúrese de que la boca apunte siempre en una dirección segura.
- Seguro de la lengüeta del gatillo

ATTENZIONE

- Indirizzate l'arma sempre in una direzione sicura.
- Sicura del grilletto

ВНИМАНИЕ

- Всегда следите за тем, чтобы ствол оружия был направлен в безопасную сторону.
- Предохранитель спускового крючка

UWAGA

- Należy stale kontrolować czy lufa jest skierowana w bezpiecznym kierunku.
- Zabezpieczenie spustu

DIKKAT

- Namlunun her zaman güvenli bir yöne doğrultulmuş olmasına dikkat edin
- Tetik dili emniyeti



Never use the following balls: (1) with edges, (2) both halves not aligned, (3) used, soiled, (4) too hard. Use of unsuitable projectiles will void the warranty.

Verwenden Sie auf keinen Fall folgende Kugeln: (1) mit Grat, (2) versetzte Hälften, (3) gebraucht, verschmutzt, (4) zu hart. Bei Gebrauch ungeeigneter Geschosse erlischt die Garantie.

N'utilisez jamais des billes BB : (1) avec angles (2) aux moitiés décalées (3) usagées ou sales, (4) trop dures. L'utilisation de projectiles inappropriés entraîne l'annulation de la garantie.

No utilice en ningún caso bolas: (1) con rebabas, (2) con mitades desplazadas, (3) usadas o sucias, (4) demasiado duro. Si se utilizan proyectiles distintos de los apropiados, quedará anulada la garantía.

In ogni caso non usare i seguenti pallini: (1) deformati, (2) conmetà sfalsate, (3) usati, sporchi, (4) troppo duro. La garanzia decade in caso di uso di proiettili non adatti.

Ни в коем случае не используйте следующие пули: (1) с зазубринами, (2) со смещенными половинками, (3) использованные или загрязненные пули, (4) слишком жесткий. При использовании непредназначенных пули, для данного типа оружия зарядов гарантия теряет силу.

Proszę w żadnym wypadku nie używać następujących kulek: (1) z zadziorami, (2) z przestawionymi połówkami, (3) używanych i zabrudzonych, (4) zbyt twarde. W przypadku stosowania niewłaściwych pocisków gwarancja wygasa.

Kesinlikle su tür mermiler kullanmayın: (1) çapaklı, (2) yarısı ofsetli, (3) kullanılmış, kirli, (4) çok zor. Uygun olmayan mühimmat kullanılması halinde garanti geçersiz hale gelir.



4 SIGHTS • VISIERUNG • HAUSSE • MIRA DISPOSITIVO DI MIRA • ПИЦЦЕА • CELOWANIE • NIŞANGĂH

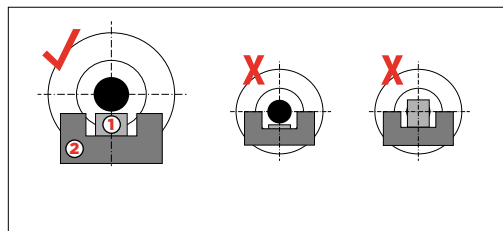
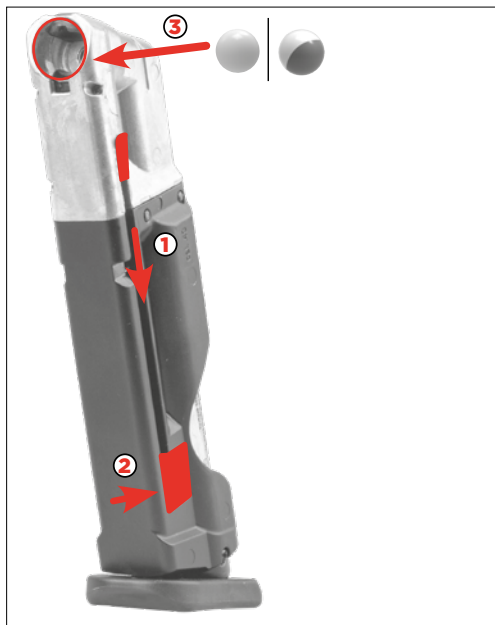



- Only use 12 g CO₂ capsules.
- For storage remove gas capsules.
- There may be a minor discharge of gas when you remove the gas capsules.

Make sure that your hands do not come into contact with discharged CO₂ gas. This may cause freezing of the skin. Do not expose the CO₂ cartridge to excessive heat and do not store it at temperatures exceeding 54 °C. Always adhere to the warnings and safety instructions of the manufacturer on the gas cartridge in respect to handling and storage of a CO₂ gas container.

- Verwenden Sie nur 12 g CO₂-Kapseln.
- Für die Lagerung der Waffe CO₂-Kapsel entnehmen!
- Beim Herausnehmen der CO₂-Kapsel kann es zu einem leichten Austritt von CO₂ kommen.

Achten Sie darauf, dass Ihre Hände nicht mit austretendem CO₂-Gas in Berührung kommen. Bei Kontakt mit der Hand kann es zu Erfrierungen kommen. Setzen Sie die CO₂-Kapsel keiner großen Hitze aus und lagern Sie diese Behälter nicht bei Temperaturen über 54 °C. Halten Sie sich immer an die auf der CO₂-Kapsel aufgedruckten Warn- und Sicherheitshinweise des Herstellers bezüglich Umgang und Lagerung der CO₂-Kapsel.

- Utilisez seulement des capsules de CO₂ de 12 g.
- Retirez la capsule de CO₂ avant de ranger l'arme.
- En retirant la capsule de CO₂, il est possible qu'une petite quantité de gaz s'échappe.

Veillez à ce que vos mains n'entrent pas en contact avec le gaz CO₂ qui s'échappe. Le contact avec la peau peut entraîner des gelures. Ne soumettez pas les capsules de CO₂ à une chaleur trop importante et ne les stockez pas à des températures supérieures à 54 °C. Respectez toujours les consignes de sécurité et avertissements figurant sur la capsule de CO₂ relatifs à l'utilisation et au stockage de capsules de CO₂.

- Utilice únicamente cápsulas CO₂ de 12 g.
- Para guardar el arma extraiga los cápsulas de CO₂.
- Al extraer el cápsula de CO₂, es posible que se escape una pequeña cantidad de gas.

Procure que sus manos no entren en contacto con el CO₂ en caso de fuga, ya que un eventual contacto con la piel puede causar congelación. No exponga el cápsula de CO₂ a un calor excesivo ni lo guarde a temperaturas superiores a los 54 °C. Observe siempre las advertencias e instrucciones de seguridad del fabricante sobre la manipulación y el almacenamiento del cápsula de aire comprimido.



- Utilice únicamente cápsulas CO₂ de 12 g.
- Para guardar el arma extraiga los cápsulas de CO₂.
- Al extraer el cápsula de CO₂, es posible que se escape una pequeña cantidad de gas.

Procure que sus manos no entren en contacto con el CO₂ en caso de fuga, ya que un eventual contacto con la piel puede causar congelación. No exponga el cápsula de CO₂ a un calor excesivo ni lo guarde a temperaturas superiores a los 54 °C. Observe siempre las advertencias e instrucciones de seguridad del fabricante sobre la manipulación y el almacenamiento del cápsula de aire comprimido.

- Применять только баллончики с 12 г CO₂.
- При постановке оружия на хранение вынимать баллончик CO₂!
- При извлечении баллончика CO₂ может произойти незначительная утечка CO₂.

Обратите внимание на то, чтобы Ваши руки не соприкасались с выходящим газом CO₂. При контакте с кожей может наступить обморожение. Берегите баллончик с газом CO₂ от перегрева и не храните его при температуре выше 54 °C. Всегда соблюдайте напечатанные производителем на баллончике CO₂ указания по мерам безопасности в отношении обращения и хранения баллончика CO₂.

- Proszę używać tylko naboju 12 g CO₂.
- Broń należy przechowywać bez naboju CO₂!
- Przy wyciążaniu naboju CO₂ może dojść do małego wycieku dwutlenku węgla.

Proszę chronić ręce przed zetknięciem z wyciekim dwutlenku węgla. W kontakcie CO₂ ze skórą może dojść do odmrożeń. Naboju CO₂ nie należy wystawiać go na działanie wysokiej temperatury, proszę przechowywać go poniżej w temp 54°C. Proszę przestrzegać wskázówek producenta dot. zasad bezpieczeństwa przy obsłudze i przechowywaniu naboju CO₂. Informacje te znajdują Państwo na naboju.

- Sadece 12 g'lık CO₂ kapsülleri kullanın.
- Silâhi saklamadan önce CO₂ kapsülünü çıkarın!
- CO₂ kapsülünü çıkarırken biraz CO₂ sızabilir.

Ellerinizi silâhtan çıkan CO₂ gazıyla temas etmemesine dikkat edin. Elinizle temas halinde deride donmalar oluşabilir. CO₂ kapsülünü aşırı sıcak koşullara maruz bırakmayın ve bu kapları 54 °C'den daha sıcak ortamlarda saklamayın. CO₂ kapsülü üzerinde yer alan, CO₂ kapsülünün kullanımı ve saklanmasıyla ilgili basılı üretici uyarı ve güvenlik bilgilerine daima uyun.

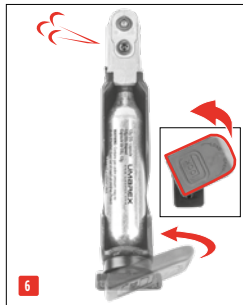
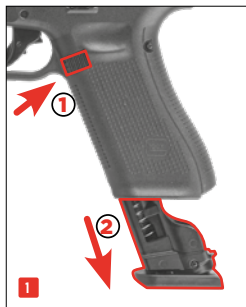

For best performance use Umarex CO₂ capsules.
Für die beste Leistung Umarex CO₂-Kapseln verwenden.
Pour de meilleures performances, utilisez les capsules de CO₂ Umarex.
Para un mejor rendimiento utilice las cápsulas de CO₂ de Umarex.
Per le migliori prestazioni utilizzare le capsule di CO₂ Umarex.
Для наилучшего использования CO₂ капсулы Umarex.
Dla najlepszej wydajności użyj kapsułek Umarex CO₂.
En iyi performans için Umarex CO₂ kapsüllerini kullanın.



When all the balls have been fired, the slide will stay in the rear position. Press the slide stop lever to let the slide jump forward.

Wenn alle Kugeln verschossen sind, verbleibt der Schliitten in der hinteren Position. Drücken Sie auf den Schliittenfanghebel, um den Schliitten nach vorne zu bringen.

Lorsque toutes les balles ont été tirées, la culasse reste en position arrière. Appuyer sur l'arrêt de culasse pour ramener la culasse vers l'avant.

Cuando se hayan disparado todos los proyectiles, la corredera permanecerá en la posición trasera. Presione la palanca de bloqueo de la corredera para llevar la corredera hacia delante.

Dopo aver sparato tutti i pallini, l'otturatore rimane nella sua posizione arretrata. Premere sulla leva d'arresto dell'otturatore per poter spostarlo in avanti.

Когда все шарики выстреляны, затвор остановится в заднем положении. Нажмите на рычаг задержки затвора, чтобы перевести затвор в переднее положение.

Po wystrzeleniu wszystkich kul zamek pozostaje w tylnym położeniu. Nacisnąć na dźwignię wychwytyjącą zamka, aby przesunąć zamek do przodu.

Tüm mermiler atıldıysa, sürgü arka pozisyonunda kalır. Sürgüyü öne getirmek için sürgü tutucuya basın.

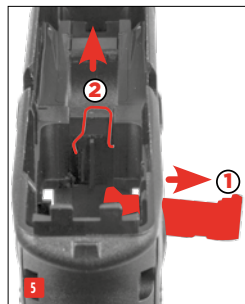
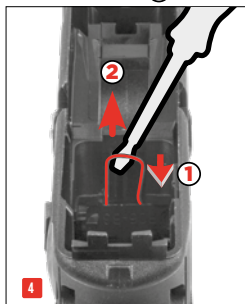
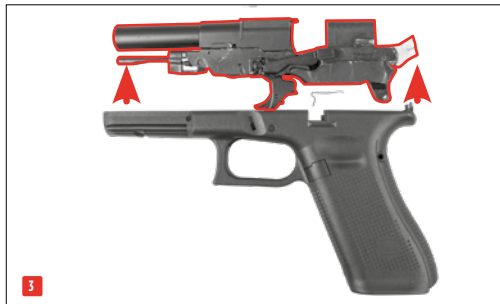
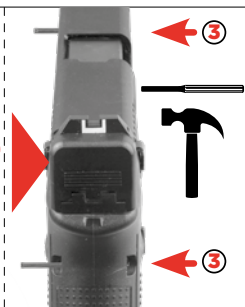
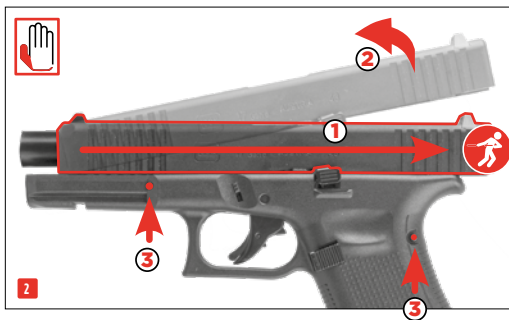
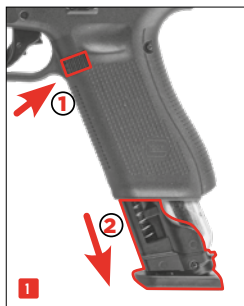

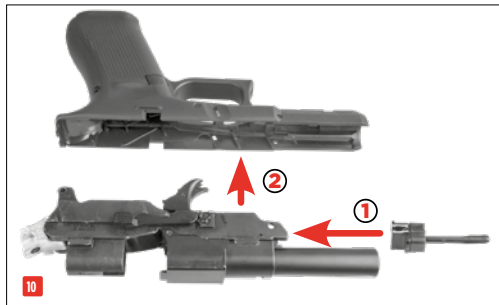
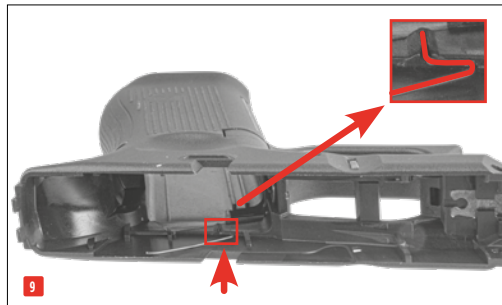
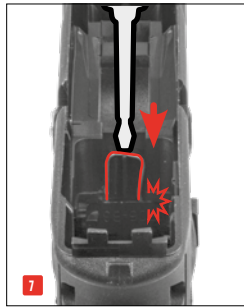
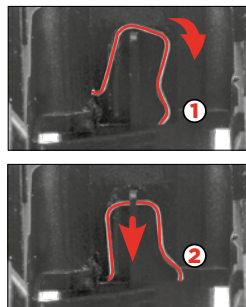
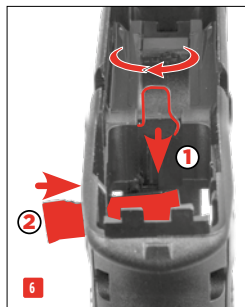

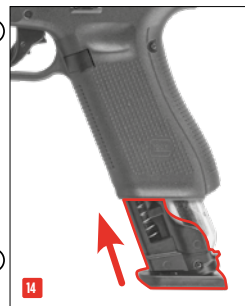
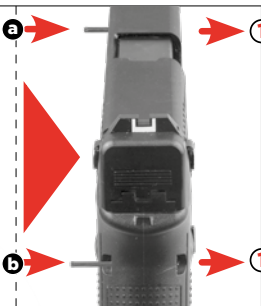
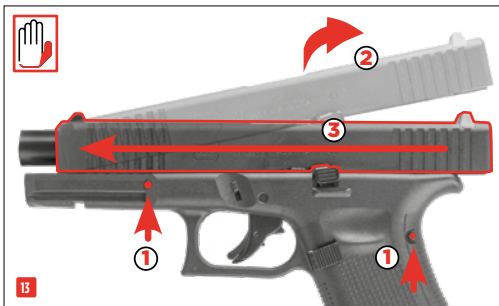
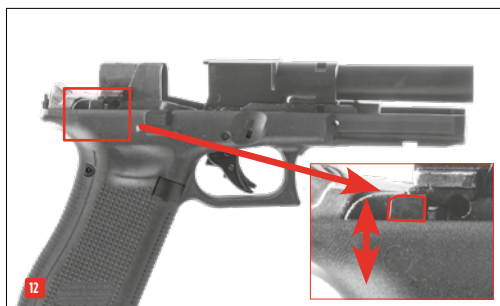
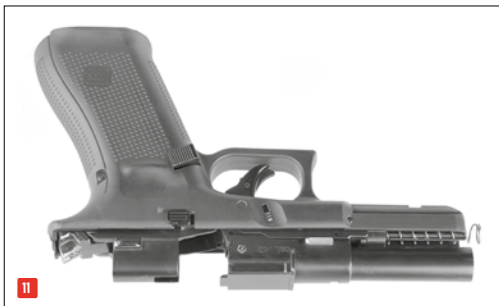

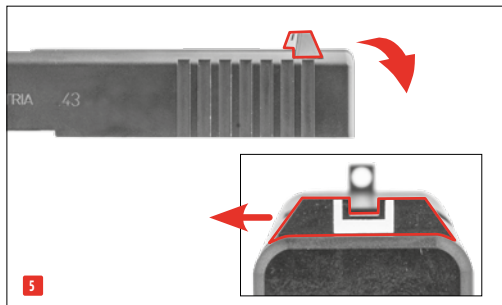
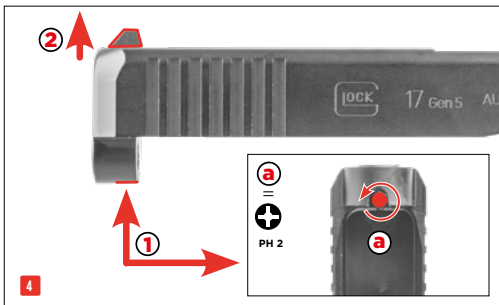
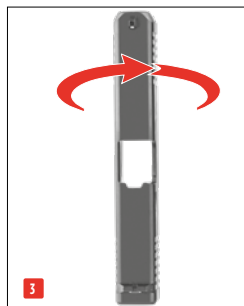
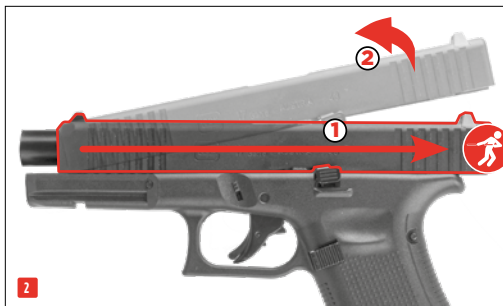
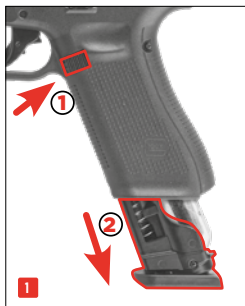

Now mount the original Glock sights using the original Glock instruction manual • Montieren Sie nun die originalen Glock-Visierungen unter Verwendung der originalen Glock-Anleitung • Maintenant montez les visées originales GLOCK en suivant les instructions originales de Glock • Ahora monte las miras originales de Glock usando las instrucciones originales de Glock • Ora montare le mire originali Glock utilizzando le istruzioni originali Glock • Теперь установите оригинальные прицелы Glock, используя оригинальную инструкцию Glock • Teraz zamontuj oryginalne przyrządy celownicze Glocka, używając oryginalnych instrukcji Glocka • Şimdi, orijinal Glock talimatlarını kullanarak orijinal Glock manzaralarını monte edin

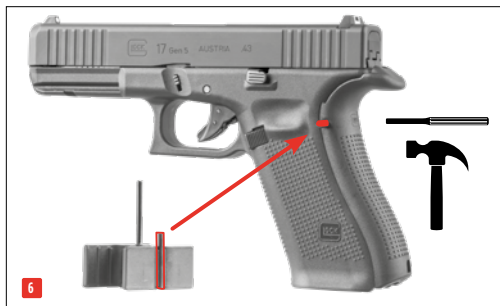
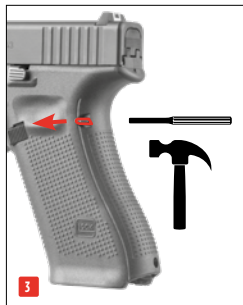
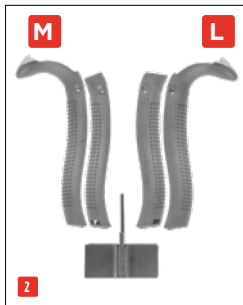

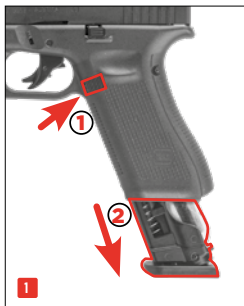

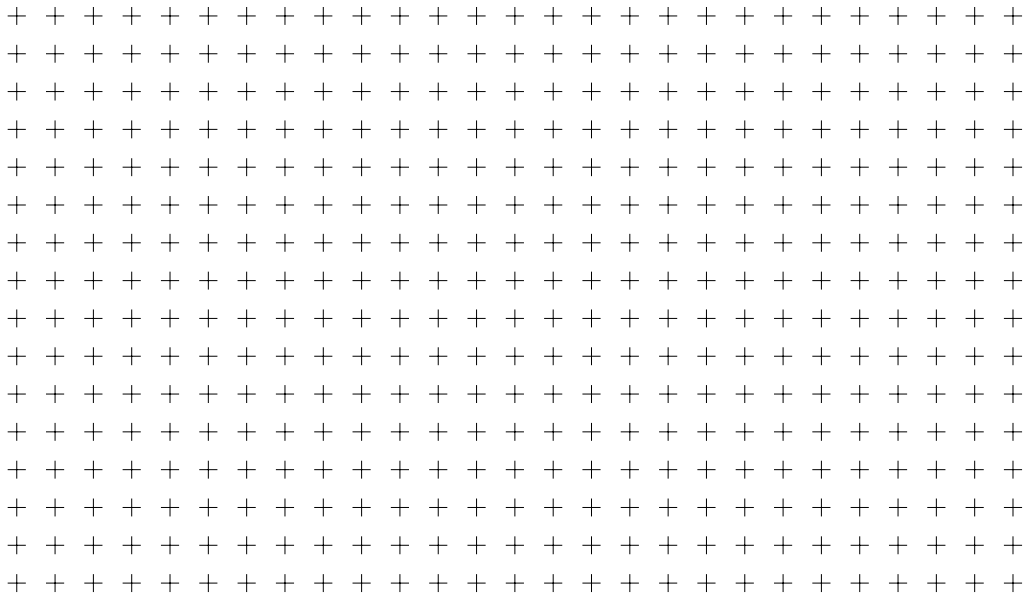



- Unload the gun before cleaning the gun.
- Clean the pistol only by pulling the squeegee (supplied with the pistol) forward through the ejection port when the slide is pulled back or removed.
- Occasionally clean the metal parts on the outside. Use a cloth which has been slightly dampened with some gun oil.
- Never drip silicone oil directly into the barrel.

- Entladen Sie die Waffe, bevor Sie sie reinigen.
- Reinigen Sie die Waffe nur mit dem beigefügten Laufreinigungsschnur durch das Auswurffenster im zurückgezogenen Schritten oder bei abgenommenen Schritten stets von hinten.
- Reinigen Sie gelegentlich die äußeren Metallteile. Benutzen Sie dazu ein Tuch, auf das Sie leicht Waffenöl aufgetragen haben.
- Geben Sie niemals das Waffenöl direkt in den Lauf.

- Déchargez l'arme avant de nettoyer l'arme.
- Nettoyer l'arme uniquement avec le cordon de nettoyage fourni inséré par la fenêtre d'expulsion, culasse en position arrière, ou toujours de l'arrière si la culasse est démontée.
- Nettoyez les pièces métalliques extérieures à l'aide d'un chiffon doux préalablement imbibé d'huile pour armes.
- Ne versez jamais l'huile pour arme directement dans le canon.

- Descargue el arma antes de limpiar el arma.
- Limpie el arma únicamente con el Squeegee suministrado introduciéndolo a través de la ventana de expulsión con la corredera retraída o con la corredera desmontada, siempre desde atrás.
- Limpie las piezas metálicas exteriores con un trapo suave, humedecido con aceite para armas.
- No vierta nunca aceite de silicona directamente dentro del cañón.



- Prima di pulire l'arma, scaricarla.
- Ripulite l'arma unicamente con il flessibile Squeegee, facente parte della fornitura, inserito nella finestra d'espulsione con carrello in posizione arretrata, o sempre da dietro, quando il carrello è stato staccato.
- Ripulire di tanto in tanto le parti metalliche esterne. Servirsi a tale scopo di uno straccio leggermente imbevuto di olio per armi.
- Non introdurre mai l'olio per armi direttamente nella canna.

- Разрядите оружие прежде чем чистить оружие.
- Извлек пули из оружия, капсулу для чистки и проколоть. Чистите оружие только с помощью прилагаемого гибкого шомпола всегда сзади через окно для выбрасывания в оттянутом назад затворе или при снятом затворе.
- Необходимо периодически чистить внешние металлические поверхности. Используйте для этого ткань, предварительно нанесен на нее немного оружейного масла.
- Никогда не заливайте оружейное масло непосредственно в ствол.

- Przed czyszczeniem broni należy ją odbezpieczyć.
- Broń należy czyścić tylko za pomocą dostarczonego Squeegee przez okienko wyrzutowe przez okienko wyrzutowe przy cofniętym usuniętym suwadle.
- Od czasu do czasu należy wyczyścić zewnętrzne metalowe elementy, do tego celu należy użyć szmatki, na którą należy nanieść niewielką ilość oleju do czyszczenia broni.
- Nie dodawać oleju bezpośrednio do lufy.

- Silâhi temizlemeden önce silâhi boşaltın.
- Silâhi sadece onunla birlikte verilen temizleyiciyi kullanarak ve sürgü geriyeye çekilmiş veya çıkarılmış haldeyken arkadan ve kovan fırlatma penceresinin içerisinden temizleyin.
- Zaman zaman dıştaki metal parçaları temizleyin. Bunun için, üzerini biraz silah yağıyla nemlendirdiğiniz bir bez kullanın.
- Hiçbir zaman doğrudan namlunun içine silah yağı dökmeyin.

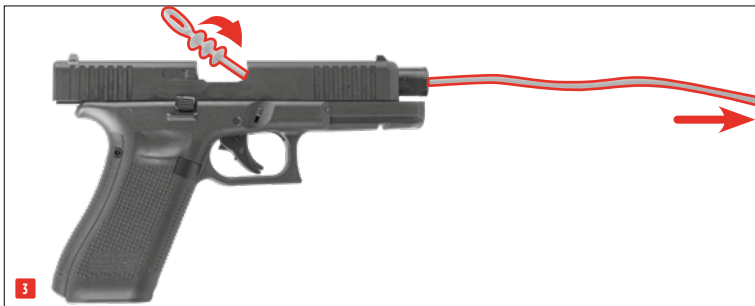
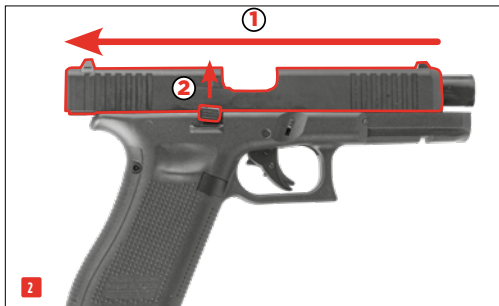
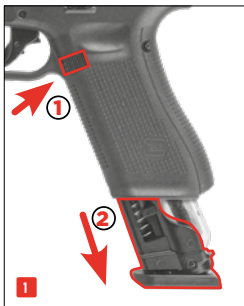

Caution! Risk of pinching
Vorsicht! Quetschgefahr
Attention! Risque d'écrasement
¡Cuidado! Peligro de aplastamiento
Attenzione! Pericolo di schiacciamento!
Осторожно! Опасность защемления
Ostrożnie! Niebezpieczeństwo zmiążdżenia
Dikkat! Parmak sıkıştırma tehlikesi var.

PROBLEMS • PROBLEME • DYSFONCTIONNEMENTS • PROBLEMAS • PROBLEMI • ПРОБЛЕМЫ • PROBLEMY • PROBLEM ÇÖZÜMLERİ

POSSIBLE CAUSES • MÖGLICHE GRÜNDE • CAUSES POSSIBLES • POSIBLES CAUSAS • POSSIBILI CAUSE • ВОЗМОЖНЫЕ ПРИЧИНЫ • WMOŻLIWE PRZYCZYNY • OLASI NEDENLER

PROBLEMS • PROBLEME • DYSFONCTIONNEMENTS • PROBLEMAS • PROBLEMI • ПРОБЛЕМЫ • PROBLEMY • PROBLEM ÇÖZÜMLERİ	POSSIBLE CAUSES • MÖGLICHE GRÜNDE • CAUSES POSSIBLES • POSIBLES CAUSAS • POSSIBILI CAUSE • ВОЗМОЖНЫЕ ПРИЧИНЫ • WMOŻLIWE PRZYCZYNY • OLASI NEDENLER		
	CO ₂ capsule not pierced CO ₂ -Kapsel nicht angestochen Capsule de CO ₂ non percée Cápsula de CO ₂ sin perforar Capsula a CO ₂ non bucata Отсутствие накола баллончика с CO ₂ Nabój CO ₂ nie przekłuty CO ₂ kapsülü delinmemiş	Dirty barrel Lauf verschmutzt Canon encrassé Cañón sucio Canna sporca internamente Ствол загрязнен Zanieczyszczona lufa Namlu kirli	CO ₂ capsule / Magazine empty CO ₂ -Kapsel / Magazin leer Capsule de CO ₂ / Chargeur vide Cápsula de CO ₂ / Caricatore vuoto Capsula de CO ₂ / Cargador vacío Баллончик с CO ₂ / Магазин пустой Nabój CO ₂ / Magazynek pusty CO ₂ kapsülü / şarjör boş
Gun does not shoot • Waffe schießt nicht • l'arme ne tire pas • El arma no dispara • L'arma non spara • Плохие показатели стрельбы • złe efekty strzelania • Kötü atış performansı	○		○
Faulty shooting direction • Schlechte Schussleistung • Mauvaise performance de tir • Potencia de disparo deficiente Scarsa precisione • Оружие не стреляет • broń nie strzela • Silah ateş almıyor		○	○
Low shooting speed • Geringe Schussgeschwindigkeit • Faible vitesse du projectile • Escasa velocidad de disparo Velocità ridotta del proiettile • Слабая скорость полета пули • niska prędkość śrutu • Merminin hızı düşük		○	○
Slide cannot be pulled back • Schlitten repetiert nicht • La culasse n'effectue pas le mouvement de répétition • La corredera no se deja retraer para amartillarla • Il carrello non scorre a ripetizione • Невозможно перезарядить затвор • Zamek nie repetuje • Sürgü tekrar kurulamıyor	○		○

Extreme temperatures
Extreme Temperaturen
Températures extrêmes
Temperaturas extremas
Temperature estreme
Экстремальные температуры
Ekstremalne temperatur
Aşırı sıcak/soğuk

Wrong ammunition
Falsche Munition
Mauvaises munitions
Munición errónea
Munizione sbagliata
Боеприпасы не подходят
Zła amunicja
Yanlış mühimmat

Ammunition badly loaded
Munition falsch geladen
Munitions mal chargées
Munición mal cargada
Munizione caricata in maniera errata
Боеприпасы неправильно снаряжены
Niepoprawnie załadowana amunicja
Mühimmat yanlış doldurulmuş

Sight not properly adjusted
Visierung nicht richtig eingestellt
Dispositif de visée mal réglé
La mira no está bien ajustada
Dispositivo di mira non regolato
correttamente
Неправильно установлен прицел
Błędnie ustawiony celownik
Nişangâh doğru ayarlanmamış



System / Power Source • System / Antrieb • Système / Source de Propulsion • Sistema / Propulsión • Sistema / Alimentazione • Система/Источник энергии • System / Zródło • Sistem / Enerji kaynağı

Caliber / Ammo • Kaliber / Munition • Calibre / Munitions • Kaliber / Munición Calibro / Munizioni • Калибр • Kaliber / Amunición • Kalibre / Mühimmat

Capacity • Kapazität • Capacité • Capacidad • Capacità • Емкость магазина • Pojemność magazynka • Şarjör kapasitesi

Energy / Velocity • Energie / Geschwindigkeit • énergie / Vitesse • Energía / Velocidad • Energia / Velocità • Энергия / Скорость полета пули • Energia / Prędkość • Enerji / Mermi hızı

Trigger • Abzug • Détoné • Accion • Scatto • Спусковой механизм • Spust • Tetik

Color • Farbe • Couleur • Color • Colore • Цвет • Kolor • Renk

Safety • Sicherung • Sécurité • Seguro • Sikura • Предохранитель • Bezpiecznik • Emniyet

Barrel length • Lauflänge • Logueur canon • Longitud del cañón • Lunghezza canna • Длина ствола • Długość lufy • Namlu uzunluđ

Dangerous area up to • Max. Gefahrenbereich bis zu • Zone de danger s'étendant • Distancia máxima de peligro • Distanza massima di pericolo • Макс. протяженность опасной зоны • Maks. obszar zagrożenia do

Weight • Gewicht • Poids • Peso • Peso • Вес • Waga • Ağırlık

Overall length • Gesamtlänge • Longueur • Longitud • Lunghezza • Длина • Długość całkowita • Toplam uzunluk

CO₂ pistol / 12 g CO₂ capsule • CO₂-Pistole / 12 g CO₂ Kapsel • Pistolet au CO₂ / Capsule de CO₂ 12 g • Pistola de CO₂ / Cápsula de 12 g de CO₂
Pistola CO₂ / Capsula CO₂ 12 g • Пистолет CO₂ / Баллончик с 12 г CO₂ • Pistolet CO₂ / kapsula CO₂ 12 g • CO₂ tabancası / 12 g'lık CO₂ kapsülü

.43

8

< 5 J: 110 m/s



Single Action • Single-Action • Simple Action • Single Action • Single Action • одинарного действия • Pojedynczego działania • Tek hareketli

black • schwarz • noir • negro • nero • чёрный • czarny • siyah

Trigger safety • Abzugszüngelsicherung • Sécurité de la détente • Seguro de la lengüeta del gatillo • Sicura della linguetta del grilletto • Предохранитель спускового крючка
Zabezpieczenie spustu • Tetik dili emniyeti

107 mm

200 m

703 g

202 mm

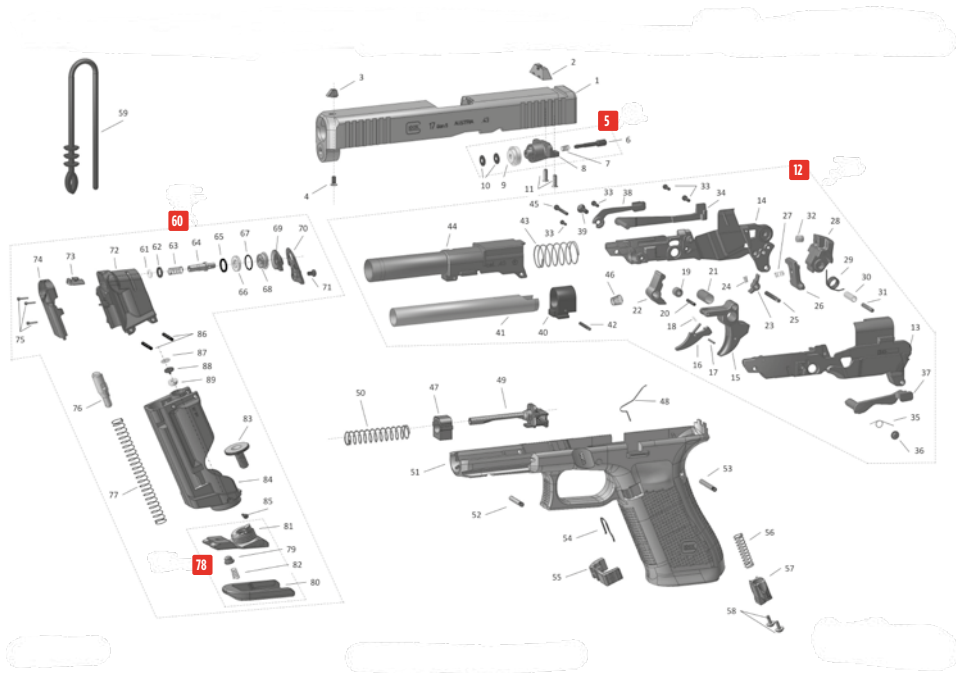

ITEM:	ITEM NO:	INCLUDES FOLLOWING PARTS:	ITEM:	ITEM NO:	INCLUDES FOLLOWING PARTS:
SLIDE ELOXIERT SP	211.400.01.0	1	BUSH	211.6000.24.1	30
REAR SIGHT	311.700.01.1	2	PIN	211.6000.25.1	31
FRONT SIGHT	311.700.02.1	3	BALL	211.6000.26.1	32
SCREW FOR FRONT SIGHT	311.700.03.1	4	COUNTERSUNK SCREW	211.6000.27.1	33
5 BLOWBACK ASM SA	211.400.03.1	5	TRIGGER BAR	211.6000.28.1	34
BLOWBACK PIN	211.4000.04.1	6	SPRING FOR SLIDE CATCH (L)	211.6000.29.1	35
BLOWBACK SPRING	211.4000.05.1	7	PAN HEAD SCREW	211.6000.30.1	36
BLOWBACK HOUSING	211.4000.06.1	8	SLIDE CATCH LEFT	211.6000.31.1	37
BLOWBACK SEAL	211.4000.07.1	9	SLIDE CATCH RIGHT	211.6000.32.1	38
BLOWBACK SAFETY PLATE	211.4000.08.1	10	COUNTERSUNK SCREW	211.6000.33.1	39
COUNTERSUNK SCREW M2,5X8	211.400.02.1	11	BARREL BUSH	211.6000.34.1	40
12 SYSTEM ASM SA	211.600.01.1	12	BARREL	211.6000.35.1	41
SYSTEM LEFT	211.6000.07.1	13	KNURLED PIN	211.6000.36.1	42
SYSTEM RIGHT	211.6000.08.1	14	SPRING	211.6000.37.1	43
TRIGGER	211.6000.09.1	15	BARREL BLOCK	211.6000.38.1	44
TRIGGER BLADE	211.6000.10.1	16	COUNTERSUNK SCREW	211.6000.39.1	45
PIN	211.6000.11.1	17	GUIDE ROD SPRING	211.6000.40.1	46
SPRING	211.6000.12.1	18	DISTANCE GUIDE ROD	211.600.06.1	47
TRIGGER ROLE	211.6000.13.1	19	SLIDE SPRING	211.200.07.1	48
PIN	211.6000.14.1	20	GUIDE ROD	211.600.04.1	49
TRIGGER BUSH	211.6000.15.1	21	SPRING	211.600.05.1	50
TRIGGER LEVER	211.6000.16.1	22	GRIP SA	211.200.01.1	51
BALL DEVICE	211.6000.17.1	23	KNURLED PIN Ø3X24	211.600.02.1	52
SPRING	211.6000.18.1	24	KNURLED PIN Ø3X20	211.600.03.1	53
KNURLED PIN	211.6000.19.1	25	SPRING	211.200.03.1	54
HAMMER CATCH	211.6000.20.1	26	MAGAZINE CATCH	211.200.02.1	55
SPRING	211.6000.21.1	27	SPRING FOR MAGAZINE EJECTOR	211.200.04.1	56
HAMMER	211.6000.22.1	28	MAGAZINE EJECTOR FLAT	211.200.05.1	57
SPRING	211.6000.23.1	29	MAGAZINE EJECTOR LANYARD	211.200.08.1	

ITEM:	ITEM NO:	INCLUDES FOLLOWING PARTS:	ITEM:	ITEM NO:	INCLUDES FOLLOWING PARTS:
SYNTHETIC SCREW M2,5X8	211.200.06.1	58	SCREW FOR MAGAZINE SHOE	211.3000.24.1	83
BARREL SNAKE	211.800.02.1	59	(INSIDE)		
60 MAGAZINE	211.300.01.1	60	MAGAZINE HOUSING	211.3000.25.1	84
EMERGENCY MAGAZINE	211.301.01.1		SCREW FOR MAGAZINE HOUSING	211.3000.26.1	85
O-RING	211.3000.02.1	61	KNURLED PIN	211.3000.27.1	86
PLATE	211.3000.03.1	62	MAGAZINE FILTER	211.3000.28.1	87
SPRING FOR PLUNGER	211.3000.04.1	63	MAGAZINE PUNCTURE PIN	211.3000.29.1	88
PLUNGER	211.3000.05.1	64	MAGAZINE PUNCTURE SEAL	211.3000.30.1	89
WASHER	211.3000.06.1	65			
SEAL	211.3000.07.1	66			
O-RING	211.3000.08.1	67			
ENDSCREW	211.3000.09.1	68			
BACK SEAL	211.3000.10.1	69			
MAGAZINE COVER BACK	211.3000.11.1	70			
SCREW FOR MAGAZINE COVER BACK	211.3000.12.1	71			
MAGAZINE TOP BACK	211.3000.13.1	72			
TOP SEAL	211.3000.14.1	73			
MAGAZINE COVER FRONT	211.3000.15.1	74			
SCREW FOR MAGAZINE COVER FRONT	211.3000.16.1	75			
FOLLOWER	211.3000.17.1	76			
MAGAZINE SPRING	211.3000.18.1	77			
78 MAGAZINE SHOE	211.3000.19.1	78			
MAGAZINE SHOE CATCH	211.3000.20.1	79			
MAGAZINE SHOE (OUTSIDE)	211.3000.21.1	80			
MAGAZINE SHOE (INSIDE)	211.3000.22.1	81			
MAGAZINE SHOE CATCH SPRING	211.3000.23.1	82			



PERFECTION

EN We reserve the right to make color and design changes and technical improvements. No responsibility is accepted for printing errors or incorrect information. **DE** Änderungen in Farbe und Design sowie technische Verbesserungen, Druckfehler und Irrtum vorbehalten. Alle Angaben ohne Gewähr. **FR** Sauf modifications de la couleur et du design ainsi que des améliorations techniques, erreurs d'impression et erreur. Toutes les données sont fournies sans garantie. **ES** Salvo modificaciones de color y de diseño así como mejoramientos técnicos, erratas y error. Todos los datos sin garantía. **IT** Con riserva di modifiché di colore e di design, di miglioramenti tecnici, di errori di stampa e di sbagli. Tutte le informazioni senza garanzia. **RU** Изменения цвета и дизайна, а также технические улучшения, опечатки и ошибки не исключены. Мы не гарантируем точность сведений. **PL** Zastrzegamy sobie prawo do pomylek, błędów w druku, zmian koloru i designu, jak również do wprowadzania technicznych ulepszeń. Wszystkie informacje bez gwarancji. **TR** Renk, tasarım ve teknik değişiklikler yapma hakkı saklıdır. Baskı hatalarından ya da hatalı bilgilerden dolayı yasal sorumluluk kabul edilmez. Bilgiler için garanti verilmez.

UMAREX GmbH & Co. KG • Donnerfeld 2 • 59757 Arnsberg • Germany • service@umarex.de

WWW.UMAREX.COM