

Podręcznik użytkownika

Cyfrowa luneta z noktowizorem

SERIA ALPEX 4K

V5.5.110 202407



Kontakt z nami

SPIS TREŚCI

1	Wprowadzenie	1
1.1	Najważniejsze funkcje produktu	1
1.2	Wygląd urządzenia	1
2	Przygotowanie	4
2.1	Podłączanie przewodów	4
2.2	Instalowanie baterii	4
2.2.1	Zalecenia dotyczące baterii	4
2.2.2	Instalacja baterii	4
2.3	Mocowanie urządzenia na szynie	5
2.4	Instalowanie promiennika podczerwieni	7
2.5	Włączanie/wyłączanie zasilania	8
2.6	Automat. wył. ekranu	10
2.7	Opis menu	10
2.8	Połączenie z aplikacją	11
2.9	Stan oprogramowania układowego	12
2.9.1	Sprawdzanie stanu oprogramowania układowego	12
2.9.2	Uaktualnianie urządzenia	12
2.10	Zerowanie (Przegląd)	13
3	Ustawienia obrazu	15
3.1	Regulacja dioptryjna	15
3.2	Regulacja ostrości obrazu	15
3.3	Dostosowanie przystony	16
3.4	Dostosowanie jasności	16
3.5	Dostosowanie kontrastu	16
3.6	Przełączanie trybu wyświetlania	17
3.7	Konfiguracja inteligentnego czujnika podczerwieni	19
3.8	Konfigurowanie trybu obrazu w obrazie	19
3.9	Dostosowanie powiększenia cyfrowego	20
3.10	Konfigurowanie wskaźnika pochylenia	21
4	Zerowanie	22
4.1	Konfigurowanie tryb celownika	22
4.2	Wybieranie profilu zerowania	22
4.3	Konfigurowanie celownika	23
4.4	Korekcja celownika	24
4.4.1	Korekcja celownika na urządzeniu	24
4.4.2	Korekcja celownika przy użyciu aplikacji HIKMICRO Sight	26
5	Pomiar odległości	28

6	Ustawienia ogólne	30
6.1	Konfigurowanie nakładki ekranowej (OSD)	30
6.2	Konfigurowanie logo marki.....	30
6.3	Wykonywanie zdjęć i nagrywanie wideo	31
6.3.1	Wykonywanie zdjęć	31
6.3.2	Konfigurowanie audio.....	31
6.3.3	Nagrywanie wideo	32
6.3.4	Nagrywanie wideo z wyprzedzeniem	32
6.3.5	Album lokalny.....	33
6.4	Eksportowanie plików	34
6.4.1	Eksportowanie plików przy użyciu aplikacji HIKMICRO Sight.....	34
6.4.2	Eksportowanie plików przy użyciu komputera.....	35
7	Ustawienia systemu	36
7.1	Dostosowanie daty.....	36
7.2	Synchronizacja czasu	36
7.3	Konfigurowanie języka.....	37
7.4	Ustawianie jednostki	37
7.5	Wyświetlanie informacji o urządzeniu	37
7.6	Przywracanie urządzenia	38
7.7	Resetuj urządzenie	38
7.8	Zapisz dziennik diagnostyczny.....	38
8	Często zadawane pytania.....	40
8.1	Dlaczego monitor jest wyłączony?.....	40
8.2	Jak uzyskać wyraźny obraz?	40
8.3	Nie można wykonać zdjęcia lub nagrania. Jaka jest przyczyna problemu?.....	40
8.4	Dlaczego komputer nie może zidentyfikować urządzenia?.....	40

1 Wprowadzenie

Cyfrowa luneta z noktowizorem HIKMICRO ALPEX 4K umożliwia obserwację niezależnie od jasności oświetlenia w otoczeniu.

Urządzenie jest wyposażone w zaawansowany przetwornik obrazu 3840 × 2160 UHD z przysłoną regulowaną w zakresie F1.2–2.5, zapewniający wyjątkowo wyraźny obraz z pełną gamą kolorów podczas dnia i konwencjonalny czarno-biały obraz w nocy. Urządzenie spełnia wymagania profesjonalnych myśliwych ceniących tradycyjne rozwiązania, ale wymagających również nowoczesnych technologii. Ta luneta jest przeznaczona do użytku przede wszystkim podczas polowania na polach lub w lesie, podróży i akcji ratowniczych.

1.1 Najważniejsze funkcje produktu

- **Pomiar odległości:** urządzenie może mierzyć odległość celu.
- **Regulowana przysłona:** Pierścień regulacji przysłony ułatwia dostosowanie jej wielkości do różnych warunków oświetlenia.
- **Przełącz tryb wyświetlania:** Tryb dzień/noc/zielony/żółty/automatyczny umożliwia korzystanie z urządzenia w różnych warunkach otoczenia.
- **Szybkie zerowanie:** Luneta ALPEX 4K obsługuje zerowanie za pośrednictwem aplikacji HIKMICRO Sight i urządzenia, a wyzerowany celownik pomaga szybko i dokładnie namierzyć cel. Zobacz *Zerowanie*.
- **Nagrywanie wideo i audio przy naciśnięciu spustu:** urządzenie może automatycznie rozpoczynać nagrywanie przed naciśnięciem spustu i kończyć nagrywanie po zwolnieniu spustu.
- **Połączenie z aplikacją:** Urządzenie umożliwia wykonywanie zdjęć, nagrywanie wideo i konfigurowanie ustawień przy użyciu aplikacji HIKMICRO Sight po połączeniu z telefonem przy użyciu punktu dostępu.

1.2 Wygląd urządzenia



Uwaga

- Wygląd urządzenia jest zależny od modelu. Skorzystaj z dokumentacji danego produktu.
-

- Rysunki w tym podręczniku służą wyłącznie do celów ilustracyjnych. Skorzystaj z dokumentacji danego produktu.

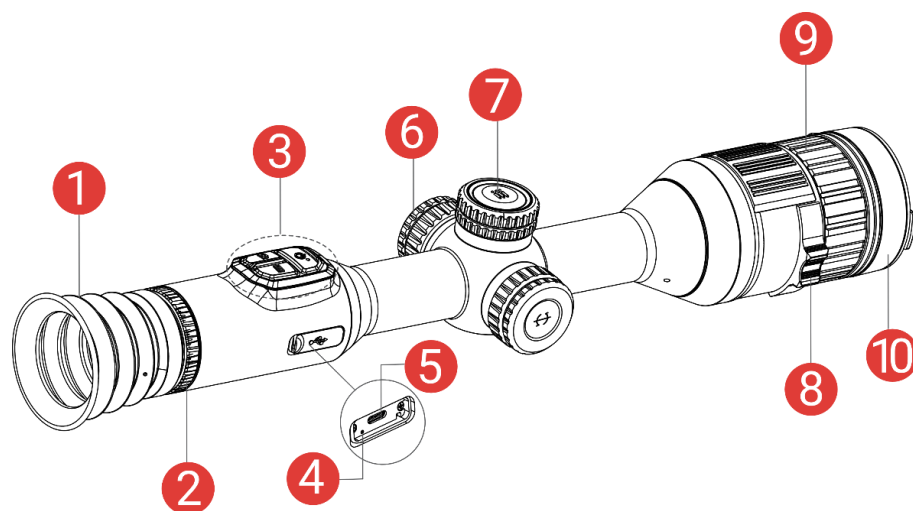







Rysunek 1-1 Wygląd urządzenia

Tabela 1-1 Elementy urządzenia

Numer	Element	Opis
1	Okular	pierwszy element urządzenia po stronie użytkownika ułatwiający obserwację celu.
2	Pierścień regulacji dioptryjnej	Regulacja dioptryjna
3	Przyciski	konfigurowanie funkcji i ustawień.
4	Wskaźnik stanu ładowania	sygnalizowanie stanu ładowania baterii urządzenia. <ul style="list-style-type: none">● Miga (czerwony i zielony): wystąpił błąd.● Włączony (czerwony): ładowanie.● Włączony (zielony): pełne naładowanie.
5	Złącze Type-C	podłączanie do urządzenia zasilacza lub przewodu Type-C w celu przesyłania danych.
6	Zasobnik na baterię	Instalowanie baterii
7	Pokrętło	Wybór funkcji i ustawień oraz regulacja powiększenia cyfrowego.
8	Pierścień regulacji przystony	Regulacja wielkości przystony
9	Pierścień regulacji ostrości	regulacja ostrości obrazu celów.
10	Osłona obiektywu	Ochrona obiektywu.



Opis przycisków

Tabela 1-2 Opis przycisków

Ikona	Przycisk	Funkcja
	Zasilanie	<ul style="list-style-type: none"> ● Naciśnięcie: tryb gotowości / uaktywnianie urządzenia. ● Naciśnięcie i przytrzymanie: włączanie/wyłączanie zasilania.
	Wykonaj zdjęcie	<ul style="list-style-type: none"> ● Naciśnięcie: wykonywanie zdjęć. ● Naciśnięcie i przytrzymanie: rozpoczynanie/zatrzymywanie nagrywania wideo
	Tryb	<ul style="list-style-type: none"> ● Naciśnięcie: Przełączanie trybu dzień/noc/zielony/żółty/automatycznie. ● Naciśnięcie i przytrzymanie: włączanie/wyłączanie obrazu w obrazie (PIP)
	Pokrętło	<p>Tryb bez menu:</p> <ul style="list-style-type: none"> ● Naciśnięcie i przytrzymanie: wyświetlanie menu ● Obrót: przełączanie powiększenia cyfrowego <p>Tryb menu:</p> <ul style="list-style-type: none"> ● Naciśnięcie: potwierdzanie/konfigurowanie ustawień. ● Naciśnięcie i przytrzymanie: zapisywanie ustawień i zamykanie menu ● Obrót: przenoszenie w górę / w dół
 + 	Wykonaj zdjęcie + Tryb	Naciśnij i przytrzymaj, aby zablokować/odblokować pokrętło.



Uwaga

- Wskaźnik zasilania jest włączony, gdy urządzenie jest włączone.
- Gdy funkcja automatycznego wyłączenia ekranu jest włączona, po naciśnięciu przycisku , aby przejść do trybu czuwania, można również przechylić lub obrócić urządzenie w celu wybudzenia go. Zobacz **Automat. wył. ekranu**, aby uzyskać szczegółowe informacje dotyczące obsługi.
- Gdy pokrętło jest zablokowane/odblokowane, zostanie wyświetlona ikona  /  .

2 Przygotowanie

2.1 Podłączanie przewodów

Podłącz urządzenie do zasilacza przewodem Type-C, aby zapewnić zasilanie urządzenia lub je naładować. Można też podłączyć urządzenie do komputera w celu eksportowania plików.

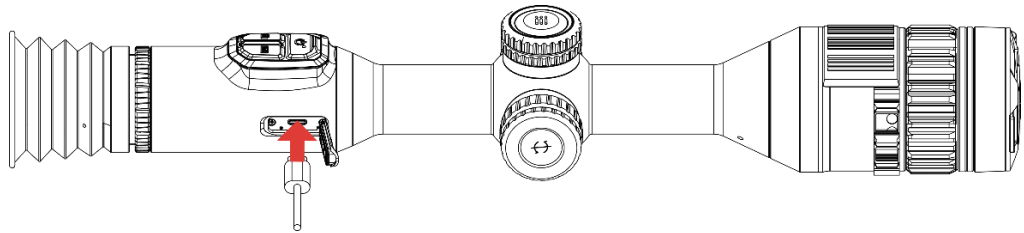

Rysunek 2-1 Podłączanie przewodów



Uwaga

Przed pierwszym użyciem urządzenia należy ładować jego baterię przez ponad sześć godzin.

2.2 Instalowanie baterii

2.2.1 Zalecenia dotyczące baterii

- Jeżeli urządzenie nie jest używane przez dłuższy czas, należy wyjąć z niego baterię zewnętrzną.
- Urządzenie jest zasilane przy użyciu zewnętrznej baterii typu 18650 o wymiarach 19 mm × 70 mm, napięciu znamionowym 3,6 V i pojemności 3200 mAh.
- Wbudowana bateria litowa powinna mieć wymiary 23 mm × 67 mm, napięcie znamionowe 3,635 V i pojemność 3350 mAh.

2.2.2 Instalacja baterii

Umieść baterie w zasobniku.

Procedura

1. Obróć pokrywę baterii przeciwnie do kierunku ruchu wskazówek zegara, aby ją poluzować.

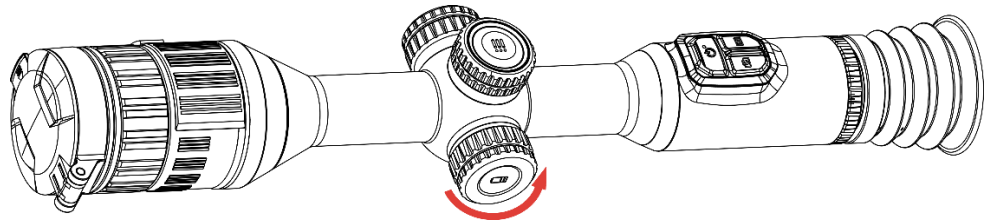

Rysunek 2-2 Zdejmowanie pokrywy

2. Umieść baterie w zasobniku, tak aby biegun dodatni był skierowany do wnętrza urządzenia.

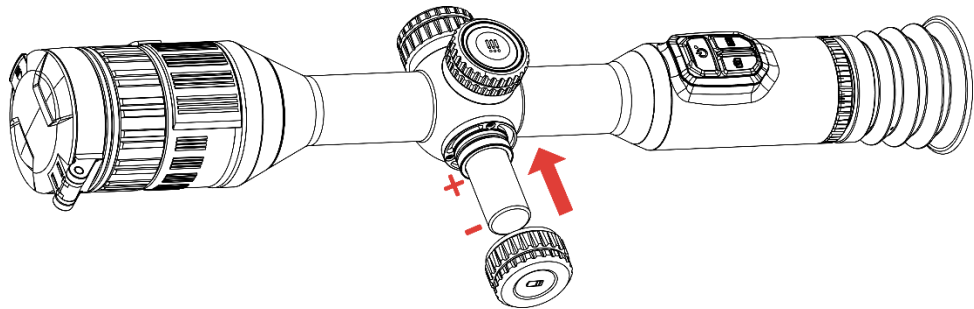

Rysunek 2-3 Instalowanie baterii

3. Obróć pokrywę baterii zgodnie z kierunkiem ruchu wskazówek zegara, aby ją dokręcić.

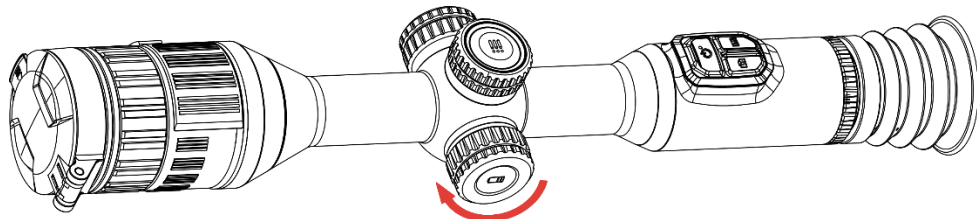

Rysunek 2-4 Mocowanie pokrywy

2.3 Mocowanie urządzenia na szynie

Procedura

1. Odkręć górną część uchwyty kluczem imbusowym.

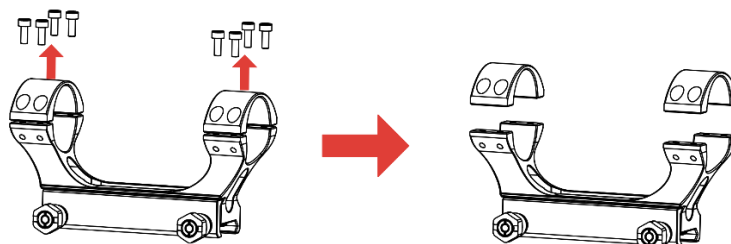

Rysunek 2-5 Odkręcanie górnej części uchwyty

2. Umieść urządzenie w dolnej części uchwyty, a następnie ustaw otwory

w górnej części uchwyty zgodnie z otworami w jego dolnej części.

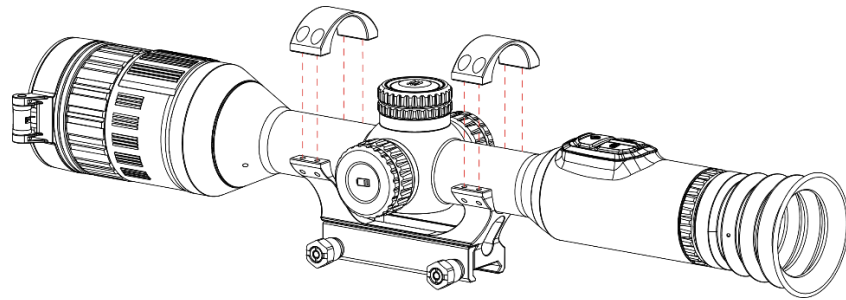

Rysunek 2-6 Umieszczanie urządzenia w uchwycie

3. Włóż i dokręć śruby.

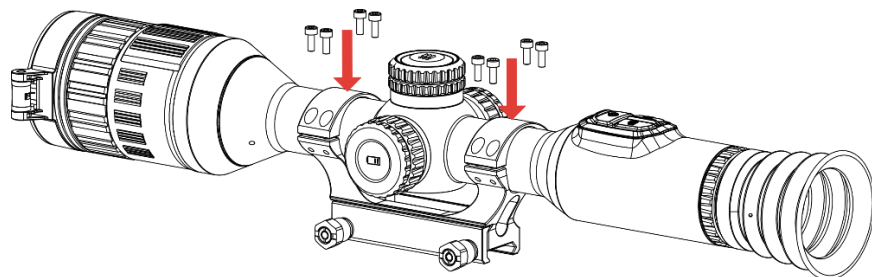

Rysunek 2-7 Dokręcanie śrub

4. Poluzuj śruby w dolnej części uchwyty.

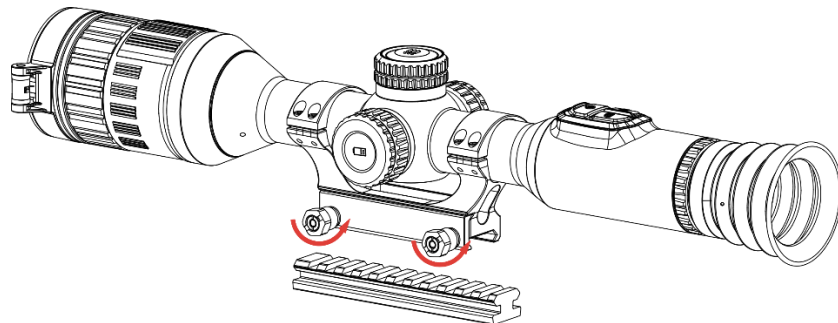

Rysunek 2-8 Odkręcanie śrub

5. Przymocuj dolną część uchwyty do szyny, a następnie dokręć śruby. Upewnij się, że urządzenie jest ułożone poziomo.

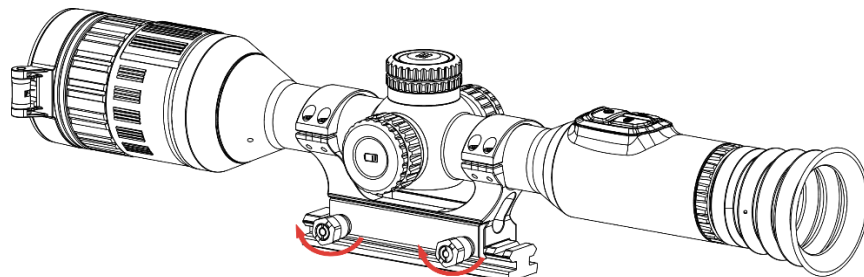

Rysunek 2-9 Dokręcanie śrub



Uwaga

- Wygląd uchwyty jest zależny od modelu. Aby uzyskać więcej informacji, skorzystaj ze specyfikacji produktu.
- Uchwyt należy zakupić oddzielnie.
- Oczyszczyć podstawę urządzenia i szynę montażową niepyłącą ściereczką.

2.4

Instalowanie promiennika podczerwieni

Procedura

1. Otwórz uchwyt promiennika podczerwieni i umieść urządzenie w uchwycie adaptera szyny montażowej.

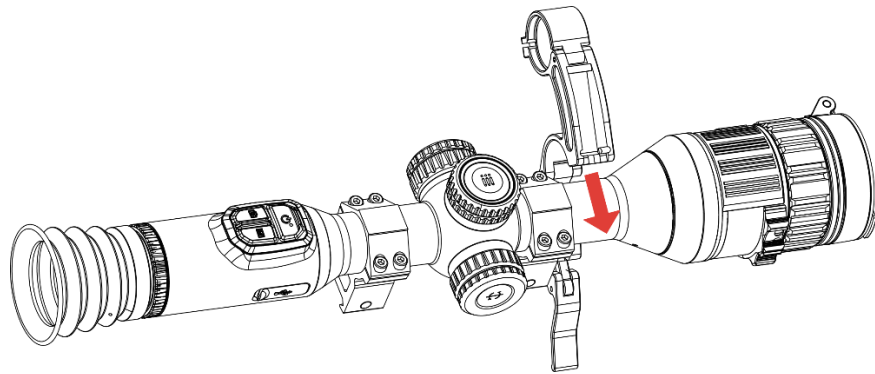

Rysunek 2-10 Otwieranie uchwyty promiennika podczerwieni

2. Aby przymocować uchwyt w sposób przedstawiony na rysunku, dociśnij i zablokuj dźwignię.

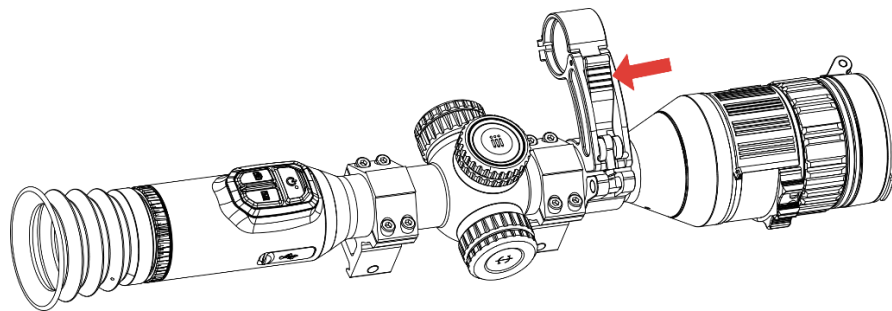

Rysunek 2-11 Blokowanie dźwigni

3. Obróć pokrywę baterii promiennika podczerwieni przeciwnie do kierunku ruchu wskazówek zegara, aby ją zdjąć, włóż promiennik w obejmę uchwyty, a następnie obróć pokrywę baterii zgodnie z kierunkiem ruchu wskazówek zegara, aby ją przymocować.

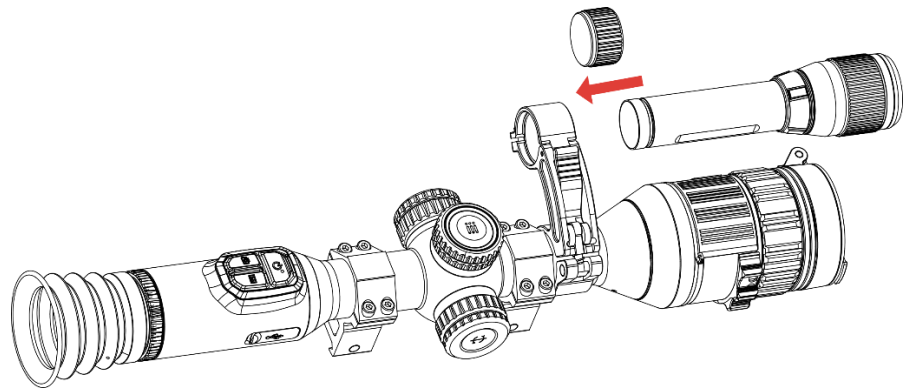

Rysunek 2-12 Mocowanie promiennika podczerwieni

4. Dokręć śruby, aby przymocować promiennik podczerwieni.

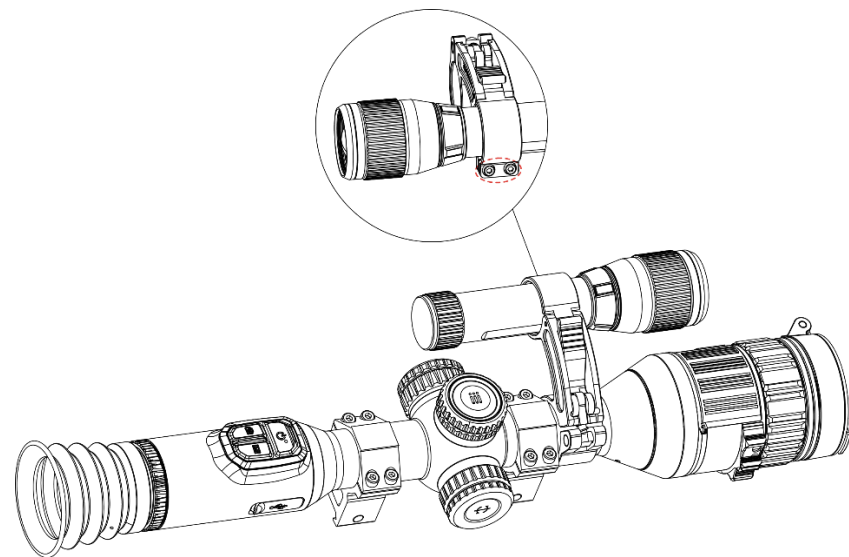

Rysunek 2-13 Mocowanie promiennika podczerwieni



Uwaga

- Aby dostosować ustawienie uchwytu promiennika podczerwieni, należy obrócić dźwignię. Pełny obrót dźwigni przeciwnie do kierunku ruchu wskazówek zegara powoduje jej odłączenie. Aby przymocować dźwignię, należy ją obrócić zgodnie z kierunkiem ruchu wskazówek zegara.
 - Należy upewnić się, że element antypoślizgowy dźwigni jest skierowany na zewnątrz podczas dociskania dźwigni.
 - Należy zakupić uchwyt promiennika podczerwieni oddzielnie.
-

2.5

Włączanie/wyłączanie zasilania

Włączanie zasilania

Gdy urządzenie jest zasilane przewodowo lub poziom naładowania baterii jest dostateczny, naciśnij i przytrzymaj przycisk , aby włączyć zasilanie urządzenia.

Wyłączanie zasilania

Gdy urządzenie jest włączone, naciśnij i przytrzymaj przycisk , aby wyłączyć zasilanie urządzenia.





Uwaga

- Podczas wyłączania zasilania urządzenia pojawia się wskaźnik odliczania. Aby przerwać odliczanie i anulować wyłączenie zasilania, wystarczy nacisnąć dowolny przycisk.
 - Nie można anulować automatycznego wyłączania zasilania przy niskim napięciu baterii.
-

Automatyczne wyłączanie zasilania



Można skonfigurować czas automatycznego wyłączania zasilania urządzenia.

Procedura

1. Naciśnij i przytrzymaj pokrętko, aby wyświetlić menu.
2. Przejdź do opcji  **Ustawienia zaawansowane**, a następnie wybierz pozycję  **Ustawienia ogólne**.
3. Obróć pokrętko, aby wybrać pozycję , a następnie naciśnij pokrętko w celu wyświetlenia ustawień.
4. Obróć pokrętko, aby wybrać czas automatycznego wyłączania zasilania, a następnie naciśnij pokrętko w celu potwierdzenia.
5. Naciśnij i przytrzymaj pokrętko, aby zapisać ustawienia i zamknąć menu.



Uwaga



- Ikona baterii wskazuje stan baterii. Ikona  oznacza, że bateria jest całkowicie naładowana, ikona  sygnalizuje niskie napięcie baterii, a ikona  informuje o wystąpieniu błędu podczas ładowania baterii.
 - Gdy zostanie wyświetlony komunikat o niskim napięciu baterii, należy ją naładować.
-

- Automatyczne wyłączenie działa tylko wtedy, gdy urządzenie nie jest używane lub nie jest połączone z aplikacją HIKMICRO Sight.
 - Odliczanie do automatycznego wyłączenia zasilania rozpocznie się ponownie, gdy tryb gotowości urządzenia zostanie zakończony lub urządzenie zostanie ponownie uruchomione.
-

2.6 Automat. wył. ekranu

Funkcja automatycznego wyłączenia ekranu zmniejsza jasność ekranu w celu oszczędzania energii i zwiększenia czasu eksploatacji baterii.

Procedura

1. Włącz automatyczne wyłączenie ekranu.
 - 1) Naciśnij i przytrzymaj pokrętkę, aby wyświetlić menu.
 - 2) Przejdź do obszaru  **Ustawienia zaawansowane** i obróć pokrętkę, aby wybrać .
 - 3) Naciśnij pokrętkę, aby włączyć funkcję automatycznego wyłączenia ekranu.
 - 4) Naciśnij i przytrzymaj pokrętkę, aby zapisać ustawienia i zamknąć menu.
2. Dostępne są następujące metody przełączania do trybu gotowości, gdy wyświetlacz jest wyłączony:
 - Nachyl urządzenie w dół ponad 70°.
 - Obróć urządzenie poziomo o ponad 75°.
 - Trzymaj urządzenie nieruchomo i nie poruszaj nim przez 5 minut.
3. Dostępne są następujące metody uaktywniania urządzenia, gdy wyświetlacz jest wyłączony:
 - Przechyl urządzenie w dół w zakresie od 0° do 60° lub w górę.
 - Obróć urządzenie w poziomie w zakresie od 0° do 75°.
 - Naciśnij , aby wybudzić urządzenie.

2.7 Opis menu

Gdy wyświetlany jest podgląd na żywo, naciśnij i przytrzymaj pokrętkę, aby wyświetlić menu.

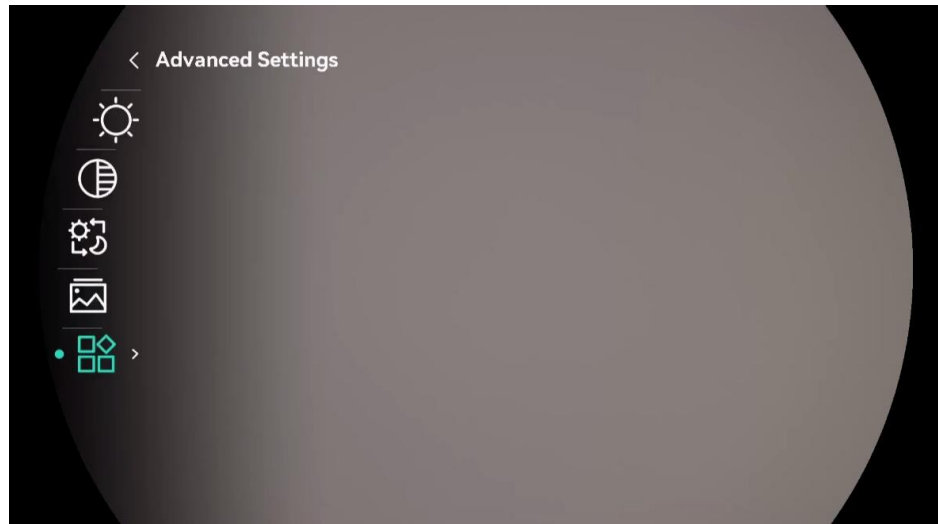

Rysunek 2-14 Menu urządzenia

2.8 Połączenie z aplikacją

Można połączyć urządzenie z aplikacją HIKMICRO Sight przy użyciu punktu dostępu, aby wykonywać zdjęcia, nagrywać wideo lub konfigurować ustawienia telefonu.

Procedura



1. Wyszukaj HIKMICRO Sight w witrynie internetowej App Store (w systemie iOS) lub Google Play™ (w systemie Android), aby pobrać tę aplikację, lub zeskanuj kod QR, aby ją pobrać i zainstalować.



System Android



System iOS

2. Naciśnij i przytrzymaj pokrętkę, aby wyświetlić menu.
3. Przejdź do obszaru  **Ustawienia zaawansowane** i obróć pokrętkę, aby wybrać .
4. Naciśnij pokrętkę, aby wyświetlić ustawienia.
5. Obróć pokrętkę, aby wybrać pozycję **Punkt dostępu**. Punkt dostępu zostanie włączony.
6. Włącz funkcję WLAN telefonu, a następnie ustanów połączenie z punktem dostępu.

- Nazwa punktu dostępu: HIKMICRO_numer seryjny
- Hasło punktu dostępu: Przejdź do menu Punkt dostępu, aby sprawdzić hasło.

7. Uruchom aplikację i połącz telefon z urządzeniem. W telefonie zostanie wyświetlony interfejs urządzenia.



Uwaga

- Urządzenie nie może połączyć się z aplikacją, jeżeli nieprawidłowe hasło zostanie wprowadzone kilka razy. Aby zresetować urządzenie i ponownie połączyć aplikację, zobacz **Resetuj urządzenie**.
 - Jeśli hasło nie jest wyświetlane, uaktualnij urządzenie do najnowszej wersji. Lub wpisz jako hasło numer seryjny.
-

2.9 Stan oprogramowania układowego

2.9.1 Sprawdzanie stanu oprogramowania układowego

Procedura

1. Uruchom aplikację HIKMICRO Sight i połącz ją z urządzeniem.
2. Sprawdź, czy w interfejsie zarządzania urządzeniem wyświetlany jest monit o aktualizację. Jeśli nie ma monitu o aktualizację, oznacza to, że oprogramowanie układowe jest najnowszą wersją. W przeciwnym wypadku oprogramowanie układowe nie jest najnowszą wersją.

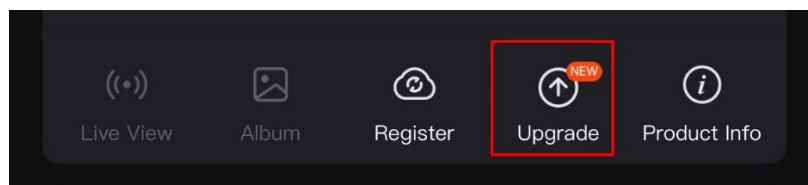

Rysunek 2-15 Sprawdzanie stanu oprogramowania układowego

3. (Opcjonalnie) Jeżeli oprogramowanie układowe nie jest najnowszą wersją, uaktualnij urządzenie. Zobacz **Uaktualnianie urządzenia**.

2.9.2 Uaktualnianie urządzenia

Uaktualnianie urządzenia przy użyciu aplikacji HIKMICRO Sight

Procedura

1. Uruchom aplikację HIKMICRO Sight i połącz z nią urządzenie.

2. Naciśnij monit uaktualnienia urządzenia, aby wyświetlić stronę uaktualniania oprogramowania układowego.
3. Naciśnij przycisk **Uaktualnij**, aby rozpocząć uaktualnienie.



Uwaga

Operacja uaktualnienia jest zależna od aktualizacji aplikacji. Aby uzyskać informacje referencyjne, skorzystaj z dokumentacji danej wersji aplikacji.

Uaktualnianie urządzenia przy użyciu komputera

Zanim rozpoczniesz

Najpierw pobierz pakiet uaktualnienia.

Procedura

1. Podłącz urządzenie do komputera przewodem.
2. Wyświetl zawartość wykrytego dysku, skopiuj plik uaktualnienia i wklej go do katalogu głównego urządzenia.
3. Odłącz urządzenie od komputera.
4. Uruchom urządzenie ponownie, aby spowodować jego automatyczne uaktualnienie. Informacje o procesie uaktualnienia są wyświetlane w oknie głównym.



Przeostroga

Urządzenie powinno być podłączone do komputera podczas przesyłania pakietu uaktualnienia. Ignorowanie tego zalecenia może spowodować, między innymi, błąd uaktualnienia lub uszkodzenie oprogramowanie układowego.

2.10

Zerowanie (Przegląd)

Włączenie celownika ułatwia lokalizację celu. Funkcje takie jak wstrzymanie i powiększenie ułatwiają bardziej precyzyjne dostosowanie celownika. Aby uzyskać szczegółowe instrukcje, zobacz **Zerowanie**.

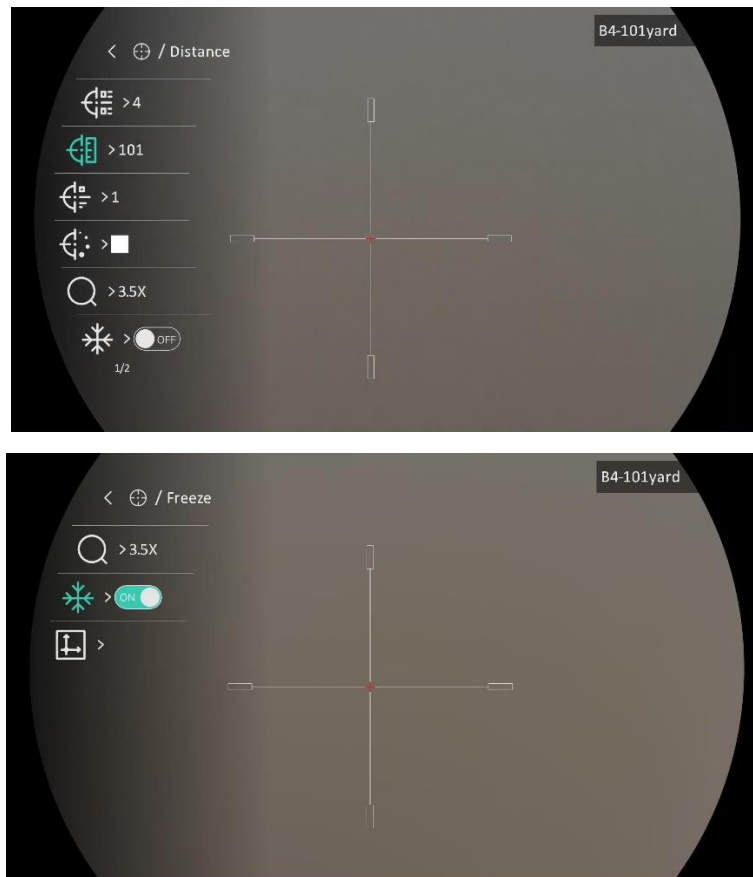

Rysunek 2-16 Zerowanie

3 Ustawienia obrazu

3.1 Regulacja dioptryjna

Procedura

1. Włącz zasilanie urządzenia.
2. Otwórz pokrywę obiektywu.
3. Przytrzymaj urządzenie w taki sposób, aby okular obejmował oko.
4. Obróć pierścień regulacji dioptryjnej, aby uzyskać wyraźny tekst lub grafikę nakładki ekranowej (OSD).

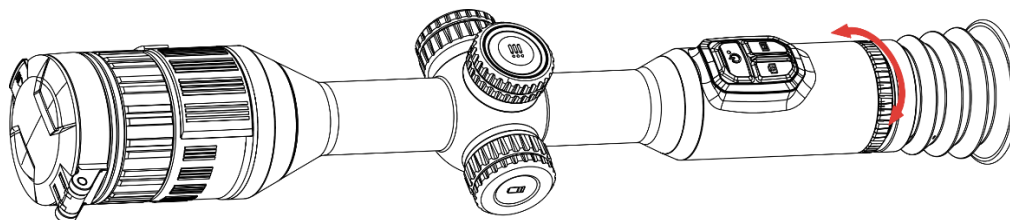

Rysunek 3-1 Regulacja dioptryjna



Uwaga

NIE wolno dotykać soczewki obiektywu podczas regulacji dioptryjnej, ponieważ może to spowodować powstanie smug na soczewce.

3.2 Regulacja ostrości obrazu

Procedura

1. Włącz zasilanie urządzenia.
2. Przytrzymaj urządzenie w taki sposób, aby okular obejmował oko.
3. Wyreguluj pierścieniem ostrość obrazu.

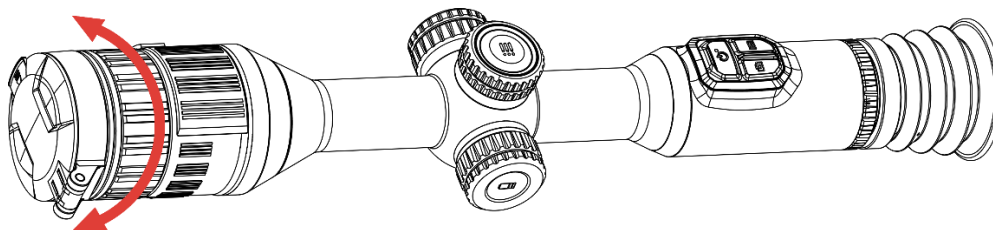

Rysunek 3-2 Regulacja ostrości obrazu



Uwaga

Nie wolno dotykać soczewki obiektywu podczas regulacji ostrości obrazu, ponieważ może to spowodować powstanie smug na soczewce.

3.3 Dostosowanie przysłony

Procedura

1. Włącz zasilanie urządzenia.
2. Przytrzymaj urządzenie w taki sposób, aby okular obejmował oko.
3. Obróć pierścień regulacji przysłony, aby dostosować jej wielkość do różnych warunków oświetlenia.

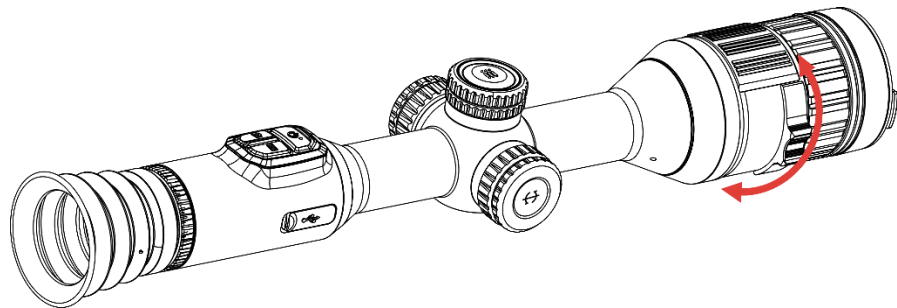

Rysunek 3-3 Dostosowanie przysłony

3.4 Dostosowanie jasności

Korzystając z tego menu, można dostosować jasność wyświetlacza.

Procedura

1. Naciśnij i przytrzymaj pokrętkę, aby wyświetlić menu.
2. Obróć pokrętkę, aby wybrać pozycję , a następnie naciśnij pokrętkę w celu potwierdzenia.
3. Obróć pokrętkę, aby dostosować jasność obrazu.
4. Naciśnij i przytrzymaj pokrętkę, aby zapisać ustawienia i zamknąć menu.

3.5 Dostosowanie kontrastu

Procedura

1. Naciśnij i przytrzymaj pokrętkę, aby wyświetlić menu.

2. Obróć pokrętkę, aby wybrać pozycję , a następnie naciśnij pokrętkę w celu potwierdzenia.
3. Obróć pokrętkę, aby dostosować kontrast.
4. Naciśnij i przytrzymaj pokrętkę, aby zapisać ustawienia i zamknąć menu.

3.6 Przełączanie trybu wyświetlania

Można korzystać z różnych trybów wyświetlania zależnie od zastosowania. Naciśnij  w interfejsie podglądu na żywo, aby przełączyć tryby wyświetlania. Dostępne są następujące tryby: dzienny, nocny, zielony, żółty i automatyczny.

Procedura

1. Naciśnij i przytrzymaj pokrętkę, aby wyświetlić menu.
2. Obróć pokrętkę, aby wybrać pozycję , a następnie naciśnij pokrętkę w celu potwierdzenia.

Obróć pokrętkę, aby przełączyć tryby wyświetlania. Dostępne są następujące tryby: dzienny, nocny, zielony, żółty i automatyczny.

-  : Tryb dzienny. Możesz użyć niniejszego trybu za dnia oraz w jasnym środowisku.



Rysunek 3-4 Tryb dzienny

-  : Tryb nocny. Tego trybu można używać w nocy.



Rysunek 3-5 Tryb nocny

- 🌿 : Tryb zielony. Jest to tryb noktowizyjny. Z tego trybu można korzystać zgodnie z własnymi preferencjami.

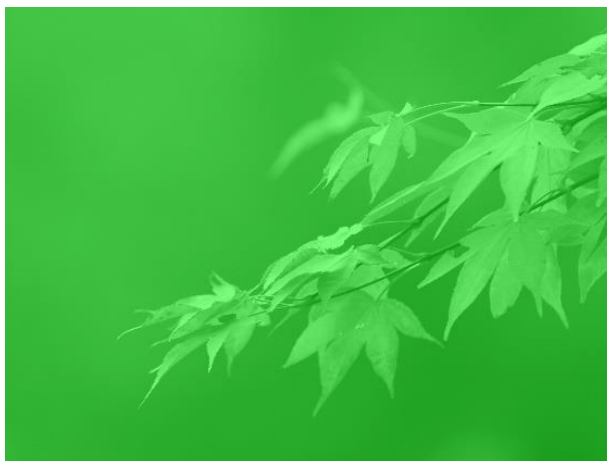

Rysunek 3-6 Tryb zielony

- 🌟 : Tryb żółty. Jest to tryb noktowizyjny. Z tego trybu można korzystać zgodnie z własnymi preferencjami.

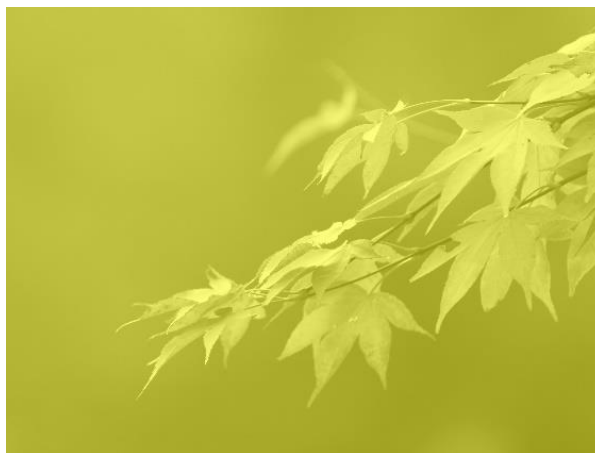



Rysunek 3-7 Tryb żółty

-  : Tryb automatyczny. Tryb dzienny oraz tryb nocny automatycznie się przełączają zgodnie z jasnością otoczenia.
3. Naciśnij i przytrzymaj pokrętkę, aby zapisać ustawienia i zamknąć menu.

3.7 Konfiguracja inteligentnego czujnika podczerwieni

Zbyt intensywne oświetlenie w otoczeniu może powodować nadmierną ekspozycję obrazu. Inteligentna regulacja promiennika podczerwieni zapobiega nadmiernej ekspozycji i zapewnia lepszą jakość obrazu w trybie nocnym i przy słabym oświetleniu w otoczeniu.

Procedura

1. Naciśnij i przytrzymaj pokrętkę, aby wyświetlić menu.
2. Przejdź do obszaru  **Ustawienia zaawansowane** i obróć pokrętkę, aby wybrać .
3. Naciśnij pokrętkę, aby włączyć tę funkcję.
4. Naciśnij i przytrzymaj pokrętkę, aby zapisać ustawienia i zamknąć menu.

3.8 Konfigurowanie trybu obrazu w obrazie

Gdy wyświetlany jest interfejs podglądu na żywo, naciśnij i przytrzymaj przycisk , aby włączyć/wyłączyć funkcję PIP.

- Gdy celownik jest włączony, w oknie PIP wyświetlany jest szczegółowy widok obszaru wskazywanego przez celownik.
- Gdy celownik nie jest włączony, okno PIP przedstawia szczegółowy centralnego obszaru pola widzenia urządzenia.



Rysunek 3-8 PIP



Uwaga



Współczynnik powiększenia będzie tymczasowo wyświetlany w widoku PIP podczas regulacji zoomu cyfrowego.

3.9

Dostosowanie powiększenia cyfrowego

Ta funkcja umożliwi powiększenie lub pomniejszenie widoku obrazu. W podglądzie na żywo obróć pokrętkę, aby dostosować współczynnik powiększenia cyfrowego.

Procedura

1. Naciśnij i przytrzymaj pokrętkę, aby wyświetlić menu.
2. Przejdź do obszaru  **Ustawienia zaawansowane** i obróć pokrętkę, aby wybrać .
3. Naciśnij pokrętkę, aby wyświetlić ustawienia, a następnie obróć pokrętkę w celu wybrania trybu powiększenia.
 - **Przełączane:** Dostępne są następujące ustawienia cyfrowego powiększenia obrazu: 1x, 2x, 4x i 8x.
 - **Regulowane:** Rzeczywisty współczynnik powiększenia zmienia się w krokach co 1x.
4. Naciśnij i przytrzymaj pokrętkę, aby zapisać ustawienia i zamknąć menu.
5. Gdy wyświetlany jest podgląd na żywo, obróć pokrętkę, aby dostosować cyfrowe powiększenie obrazu z urządzenia.



Uwaga



Podczas przełączania współczynnika powiększenia cyfrowego w lewym

okienku wyświetlane jest rzeczywiste powiększenie (rzeczywiste powiększenie = powiększenie optyczne obiektywu × współczynnik powiększenia cyfrowego). Jeżeli na przykład powiększenie optyczne obiektywu wynosi 3,5×, a współczynnik powiększenia cyfrowego 2×, to rzeczywiste powiększenie wynosi 7,0×.

3.10 Konfigurowanie wskaźnika pochylenia

Można włączyć wskaźnik, aby wyświetlać kąt pochylenia urządzenia na obrazie podgląd na żywo.

Procedura

1. Naciśnij i przytrzymaj pokrętko, aby wyświetlić menu.
2. Przejdź do opcji  **Ustawienia zaawansowane**, a następnie wybierz pozycję  **Ustawienia funkcji**.
3. Obróć pokrętko, aby wybrać pozycję , a następnie naciśnij pokrętko w celu włączenia wskaźnika pochylenia.
4. Naciśnij i przytrzymaj pokrętko, aby zapisać ustawienia i zamknąć menu.





Rysunek 3-9 Wskaźnik pochylenia

4 Zerowanie

4.1 Konfigurowanie tryb celownika

Można wybrać tryb celownika zależnie od preferencji i sytuacji.

Procedura

1. Naciśnij i przytrzymaj pokrętło, aby wyświetlić menu.
2. Przejdź do obszaru  **Ustawienia zaawansowane** i obróć pokrętło, aby wybrać .
3. Naciśnij pokrętło, aby wyświetlić ustawienia, a następnie obróć pokrętło w celu wybrania trybu celownika.
 - **Celownik centralny:** Ten tryb wyśrodkowuje celownik podczas przełączania współczynnika zoomu cyfrowego, a celownik i powiększony obraz są przenoszone na środek wyświetlacza.
 - **Celownik stały:** Ten tryb powoduje wyśrodkowanie celownika przy przełączeniu powiększenia cyfrowego bez zmiany położenia celownika.
4. Naciśnij i przytrzymaj pokrętło, aby zapisać ustawienia i zamknąć menu.



Uwaga

- Przełączenie trybu celownika powoduje przywrócenie ustawienia 1× powiększenia cyfrowego.
 - Po wybraniu stałego celownika można płynnie regulować współczynnik powiększenia cyfrowego w zakresie od 1× do 8×.
 - Po wybraniu celownika centralnego można płynnie regulować współczynnik powiększenia cyfrowego w zakresie od 2× do 8×.
-

4.2 Wybieranie profilu zerowania

Można skonfigurować ustawienia celownika i zapisać je w profilach zerowania używanych w różnych sytuacjach.

Procedura

1. Naciśnij i przytrzymaj pokrętło, aby wyświetlić menu.
2. Przejdź do obszaru  **Ustawienia zaawansowane** i obróć pokrętło,

aby wybrać .

3. Obróć pokrętkę, aby wybrać profil zerowania.
4. Naciśnij i przytrzymaj pokrętkę, aby zapisać ustawienia i zamknąć menu.

Rezultat

Informacje dotyczące celownika zostaną wyświetlone w prawym górnym rogu ekranu. Na przykład „B4-101 m” oznacza celownik o numerze 4 w profilu zerowania B z ustawioną odległością 101 metrów.

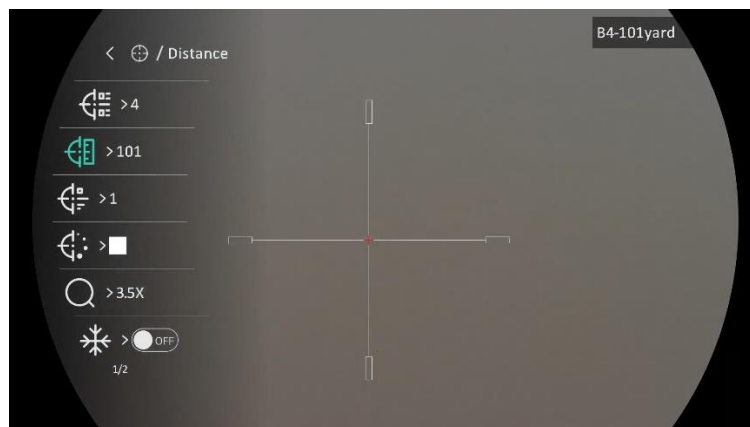

Rysunek 4-1 Korzystanie z celownika



Uwaga

Dostępnych jest łącznie pięć profili zerowania, a w każdym z nich można skonfigurować pięć celowników.



4.3 Konfigurowanie celownika



Można wybrać celownik w bieżącym profilu zerowania, a następnie skonfigurować jego ustawienia takie jak typ, kolor i położenie.

Zanim rozpocznie

Najpierw wybierz profil zerowania.

Procedura

1. Naciśnij i przytrzymaj pokrętkę, aby wyświetlić menu.
2. Przejdź do obszaru  **Ustawienia zaawansowane** i obróć pokrętkę, aby wybrać . Naciśnij pokrętkę, aby wyświetlić ustawienia.

3. Wybierz pozycję  **Zerowanie**, a następnie naciśnij pokrętkę, aby potwierdzić. Obróć pokrętkę, aby wybrać numer celownika. Opcja **WYŁ** umożliwia wyłączenie celownika.
4. Wybierz pozycję  **Typ**, a następnie naciśnij pokrętkę w celu potwierdzenia. Obróć pokrętkę, aby wybrać typ celownika. Dostępnych jest 10 typów celownika do wyboru.
5. Wybierz pozycję  **Kolor**, a następnie naciśnij pokrętkę, aby potwierdzić. Obróć pokrętkę, aby ustawić kolor celownika.
6. (Opcjonalnie) Powtórz kroki od 3 do 5, aby skonfigurować inne celowniki w danym profilu zerowania.



Uwaga

Przełączenie numeru celownika powoduje wyświetlenie monitu na ekranie. Wybierz przycisk **OK**, aby zapisać ustawienia bieżącego celownika.

7. Naciśnij i przytrzymaj pokrętkę, aby zakończyć zgodnie z monitem.
 - **OK**: zapisanie ustawienia i zakończenie.
 - **ANULUJ**: Zakończ bez zapisywania ustawień.



Uwaga

- W profilu zerowania można skonfigurować pięć celowników.
 - Jeżeli funkcja PIP jest włączona, można wyświetlić powiększony widok obszaru wskazywanego przez celownik.
 - W trybie wyróżniania wyższych temperatur czarnym lub białym kolorem wybranie białego lub czarnego koloru celownika powoduje automatyczne odwrócenie ustawienia w celu ułatwienia celowania.
-

4.4 Korekcja celownika







Korekcja celownika ułatwia precyzyjne celowanie dzięki oznaczeniu przesunięcia dużego celownika względem małego celownika. Funkcje takie jak **Wstrzymanie** i **Powiększenie** ułatwiają bardziej precyzyjne dostosowanie celownika.

4.4.1 Korekcja celownika na urządzeniu

Zanim rozpoczniesz

Najpierw wybierz profil zerowania.

Procedura

1. Naciśnij i przytrzymaj pokrętko, aby wyświetlić menu.
2. Przejdź do obszaru  **Ustawienia zaawansowane** i obróć pokrętko, aby wybrać . Naciśnij pokrętko, aby wyświetlić ustawienia.
3. Wybierz pozycję  **Zerowanie**, a następnie naciśnij pokrętko, aby potwierdzić. Obróć pokrętko, aby wybrać celownik do skorygowania.
4. Ustaw odległość celu.
 - 1) Obróć pokrętko, aby wybrać pozycję  **Odległość**.
 - 2) Naciśnij pokrętko, aby wybrać ustawienie do skorygowania.
 - 3) Obróć pokrętko, aby wybrać ustawienie, a następnie naciśnij pokrętko w celu zakończenia konfigurowania.
5. Wybierz pozycję  **Powiększenie**, a następnie naciśnij pokrętko w celu potwierdzenia. Obróć pokrętko, aby ustawić współczynnik powiększenia cyfrowego.
6. Skieruj urządzenie na cel i naciśnij spust/przycisk kamery. Ustaw celownik w odpowiednim punkcie.
 - 1) Skieruj duży celownik na cel.
 - 2) Wybierz pozycję  **Wstrzymanie**. Naciśnij pokrętko, aby włączyć tę funkcję.
 - 3) Obróć pokrętko, aby wybrać współrzędne w celu przesunięcia dużego celownika do odpowiedniego punktu. Naciśnij pokrętko, aby wybrać oś. Wybranie opcji **X** spowoduje przemieszczanie celownika w lewo i w prawo, a wybranie opcji **Y** spowoduje przemieszczanie celownika w górę i w dół. Naciśnij i przytrzymaj pokrętko, aby zakończyć konfigurowanie.





Rysunek 4-2 Włączanie funkcji wstrzymania



Uwaga

- Przełączenie numeru celownika powoduje wyświetlenie monitu na ekranie. Wybierz przycisk **OK**, aby zapisać ustawienia bieżącego celownika.
- Po włączeniu funkcji wstrzymania obrazu z celownikiem można dostosować położenie kursora na nieruchomym obrazie. Ta funkcja zapobiega drżeniu obrazu.

-
7. Naciśnij i przytrzymaj pokrętko, aby zamknąć ekran ustawień zgodnie z monitem.
 - **OK**: zapisanie ustawienia i zakończenie.
 - **ANULUJ**: Zakończ bez zapisywania ustawień.
 8. Naciśnij spust/przycisk kamery ponownie, aby zweryfikować, że punkt celowania jest ustawiony prawidłowo.
 9. (Opcjonalnie) Powtórz kroki od 3 do 8, aby skonfigurować położenie innych celowników w danym profilu zerowania.

4.4.2 Korekcja celownika przy użyciu aplikacji HIKMICRO Sight

Celownik można też korygować przy użyciu aplikacji HIKMICRO Sight.

Zanim rozpoczniesz

Zainstaluj aplikację HIKMICRO Sight w telefonie.

Krok

1. Uruchom aplikację HIKMICRO Sight i połącz ją z urządzeniem.
2. Naciśnij przycisk **Informacje o produkcie**, a następnie dotknij pozycji **Zero**, aby wyświetlić ustawienia.
3. Ustaw celownik zgodnie z celem.
 - 1) Po zsynchronizowaniu danych z urządzenia wybierz profil

zerowania.

- 2) Wybierz celownik, który chcesz skorygować.
 - 3) Wprowadź wartość, aby ustawić odległość celu.
 - 4) Wybierz współczynnik powiększenia cyfrowego.
4. Dotknij opcji **Kontynuuj**, a parametry zostaną zsynchronizowane z urządzeniem, a następnie ustaw cel i pociągnij za spust.
 5. Zmierz odchylenie skonfigurowanego punktu od celu i dotknij opcji **Ukończone**, aby wprowadzić wartość w celu konfiguracji ustawień celownika, tak aby duży celownik był ustawiony zgodnie ze odpowiednim punktem. Dotknij opcji **Zastosuj**, aby zsynchronizować parametry z urządzeniem.
 6. Naciśnij spust ponownie, aby upewnić się, że duży celownik jest przesunięty do odpowiedniego punktu.
 7. Gdy duży celownik zrówna się z odpowiednim punktem, dotknij pozycji **Ukończone**, aby zakończyć zerowanie.
 8. (Opcjonalnie) Naciśnij przycisk **Następny profil**, aby ustawić położenie innych celowników .

Rezultat

Położenie celownika zostanie zapisane i zsynchronizowane w urządzeniu. Można sprawdzić ustawienie w urządzeniu.



Uwaga

- Wyświetlenie ustawienia zerowania w aplikacji powoduje automatyczne ponowne wyświetlenie podglądu na żywo przez urządzenie.
 - Operacja zerowania jest zależna od aktualizacji aplikacji. Aby uzyskać informacje referencyjne, skorzystaj z dokumentacji danej wersji aplikacji.
-



5 Pomiar odległości

Urządzenie może ustalić odległość celu od punktu obserwacji.

Zanim rozpoczniesz

Podczas pomiaru odległość nie wolno poruszać urządzeniem ani zmieniać lokalizacji. Ignorowanie tego zalecenia może niekorzystanie wpłynąć na dokładność pomiaru.

Procedura

1. Naciśnij i przytrzymaj pokrętkę, aby wyświetlić menu.
2. Przejdź do obszaru  **Ustawienia zaawansowane** i obróć pokrętkę, aby wybrać . Naciśnij pokrętkę, aby wyświetlić ustawienia.
3. Skonfiguruj ustawienia celu.
 - 1) Wybierz pokrętkiem cel **Jeleń, Szary wilk, Brązowy niedźwiedź i Niestandardowe**.
 - 2) Naciśnij i obróć pokrętkę, aby ustawić wysokość celu.



Uwaga

Dostępne są ustawienia wysokości od 0,1 m do 9,0 m.

- 3) Naciśnij pokrętkę, aby potwierdzić.
- 4) Naciśnij i przytrzymaj pokrętkę, aby zapisać ustawienia i ponownie wyświetlić ekran pomiaru odległości.
4. Ustaw centrum górnego znacznika zgodnie z górną krawędzią celu i naciśnij pokrętkę, aby potwierdzić.
5. Ustaw centrum dolnego znacznika zgodnie z dolną krawędzią celu i naciśnij pokrętkę, aby potwierdzić.

Rezultat

W prawym górnym rogu obrazu wyświetlany jest wynik pomiaru odległości i wysokość celu.

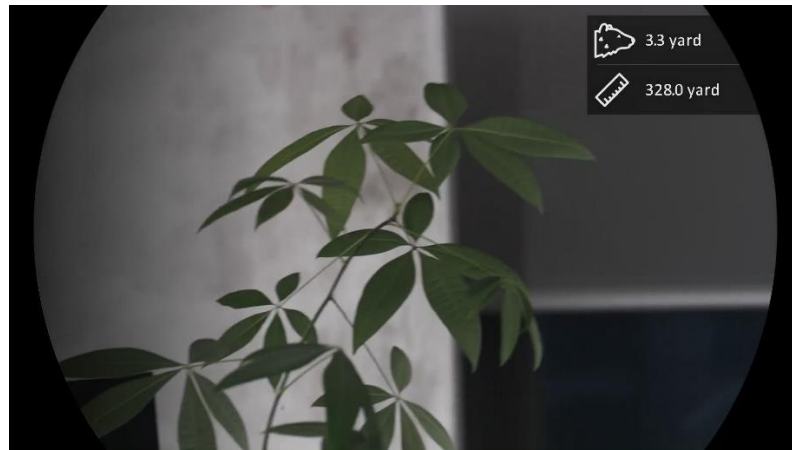



Rysunek 5-1 Wynik pomiaru

6 Ustawienia ogólne

6.1 Konfigurowanie nakładki ekranowej (OSD)

Można wyświetlić lub ukryć wybrane informacje (OSD) wyświetlane na ekranie podglądu na żywo.

Procedura

1. Naciśnij i przytrzymaj pokrętło, aby wyświetlić menu.
2. Przejdź do opcji  **Ustawienia zaawansowane**, a następnie wybierz pozycję  **Ustawienia funkcji**.
3. Obróć pokrętło, aby wybrać pozycję  , a następnie naciśnij pokrętło w celu wyświetlenia ustawień OSD.
4. Obróć pokrętło, aby wybrać pozycję **Godzina, Data** lub **OSD**, a następnie naciśnij pokrętło w celu włączenia lub wyłączenia funkcji wyświetlania wybranych informacji OSD.
5. Naciśnij i przytrzymaj pokrętło, aby zapisać ustawienia i zamknąć menu.





Uwaga

Jeżeli funkcja **OSD** zostanie wyłączona, żadne informacje OSD nie będą wyświetlane w podglądzie na żywo.

6.2 Konfigurowanie logo marki

Można dodać logo marki na ekranie podglądu na żywo, zdjęć i nagrań wideo.

Procedura

1. Naciśnij i przytrzymaj pokrętło, aby wyświetlić menu.
2. Przejdź do opcji  **Ustawienia zaawansowane**, a następnie wybierz pozycję  **Ustawienia funkcji**.
3. Obróć pokrętło, aby wybrać pozycję  .
4. Naciśnij pokrętło, aby włączyć opcję **Logo marki**.

5. Naciśnij i przytrzymaj pokrętkę, aby zapisać ustawienia i zamknąć menu.

Rezultat

Logo marki zostanie wyświetlone w lewym dolnym rogu obrazu.



Rysunek 6-1 Wyświetlanie logo marki

6.3 Wykonywanie zdjęć i nagrywanie wideo

6.3.1 Wykonywanie zdjęć

Aby wykonać zdjęcie, gdy wyświetlany jest podgląd na żywo, naciśnij przycisk .





Uwaga

- Gdy wykonywanie zdjęcia powiedzie się, nieruchomy obraz jest widoczny przez sekundę i monit jest wyświetlany na ekranie.
 - Aby uzyskać informacje dotyczące eksportowania wykonanych zdjęć, zobacz *Eksportowanie plików*.
-

6.3.2 Konfigurowanie audio

Jeżeli funkcja audio jest włączona, nagrania wideo będą zawierały ścieżkę dźwiękową. Jeżeli podczas nagrywania wideo występuje hałas w otoczeniu, można wyłączyć tę funkcję.

Procedura

1. Naciśnij i przytrzymaj pokrętkę, aby wyświetlić menu.
2. Przejdź do obszaru  **Ustawienia zaawansowane** i obróć pokrętkę, aby wybrać .

3. Naciśnij pokrętko, aby włączyć lub wyłączyć tę funkcję.
4. Naciśnij i przytrzymaj pokrętko, aby zapisać ustawienia i zamknąć menu.

6.3.3 Nagrywanie wideo

Procedura

1. Gdy wyświetlany jest ekran podglądu na żywo, naciśnij i przytrzymaj przycisk , aby rozpocząć nagrywanie.

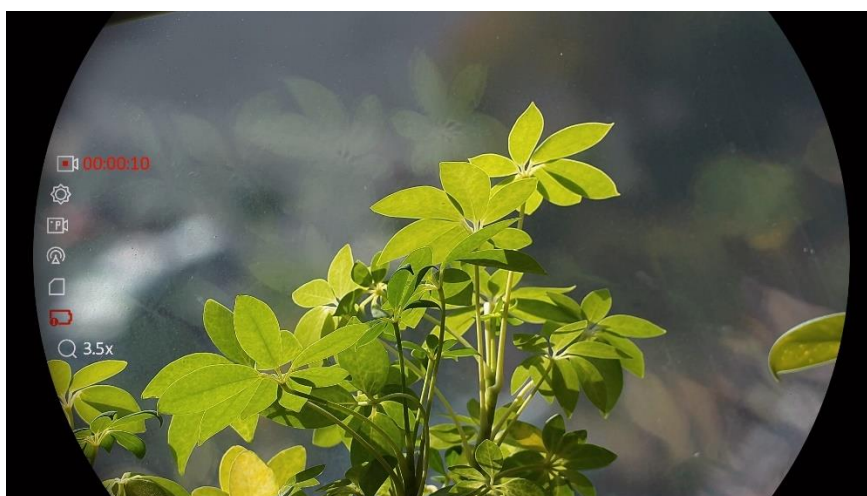

Rysunek 6-2 Rozpocznij nagrywanie



Po lewej stronie wyświetlany jest czas nagrywania.

2. Naciśnij i przytrzymaj przycisk  ponownie, aby zatrzymać nagrywanie.

6.3.4 Nagrywanie wideo z wyprzedzeniem

Po włączeniu tej funkcji i wybraniu czasu nagrywania z wyprzedzeniem urządzenie automatycznie rozpoczyna nagrywanie 7, 10 lub 15 sekund przed naciśnięciem spustu i kończy nagrywanie 7, 10 lub 15 sekund po zwolnieniu spustu.

Procedura

1. Naciśnij i przytrzymaj pokrętko, aby wyświetlić menu.
2. Przejdź do obszaru  **Ustawienia zaawansowane** i obróć pokrętko, aby wybrać .
3. Naciśnij pokrętko, aby wyświetlić ustawienia. Obróć pokrętko, aby przełączyć ustawienie czasu nagrywania z wyprzedzeniem.

Dostępne są ustawienia 7, 10 i 15 sekund. Można też wybrać ustawienie **WYŁ**, aby wyłączyć tę funkcję.

4. Naciśnij i przytrzymaj pokrętko, aby zapisać ustawienia i zamknąć menu.

6.3.5 Album lokalny

Wykonane zdjęcia i nagrania wideo są automatycznie zapisywane w urządzeniu i mogą być wyświetlane w lokalnych albumach.

Procedura

1. Naciśnij i przytrzymaj pokrętko, aby wyświetlić menu.
2. Obróć pokrętko, aby wybrać pozycję . Naciśnij pokrętko, aby wyświetlić album.





Uwaga

Albumy są tworzone automatycznie i nazywane zgodnie z formatem rok + miesiąc. Lokalne zdjęcia oraz nagrania wideo z określonego miesiąca są przechowywane w określonym albumie. Na przykład zdjęcia i nagrania wideo wykonane w sierpniu 2023 są zapisane w albumie nazwanym 202308.

3. Obróć pokrętko, aby wybrać album, a następnie naciśnij pokrętko w celu wyświetlenia wybranego albumu.
4. Obróć pokrętko, aby wybrać plik do wyświetlenia.
5. Naciśnij pokrętko, aby wyświetlić wybrany plik i powiązane informacje.



Uwaga

- Pliki są uporządkowane w kolejności chronologicznej, począwszy od najnowszych. Jeżeli nie można znaleźć ostatnio wykonanych zdjęć lub nagrań wideo, należy sprawdzić ustawienia godziny i daty urządzenia. Podczas przeglądania plików można przełączać je, obracając pokrętko.
 - Podczas odtwarzania nagrań wideo można rozpocząć lub zatrzymać odtwarzanie, naciskając pokrętko.
 - Jeżeli konieczne jest usunięcie albumu lub pliku, należy nacisnąć przyciski  + , aby otworzyć okno dialogowe, w którym można usunąć odpowiedni album lub plik zgodnie z monitem.
-

6.4 Eksportowanie plików

6.4.1 Eksportowanie plików przy użyciu aplikacji HIKMICRO Sight

Można uzyskać dostęp do albumów urządzenia i eksportować pliki do telefonu przy użyciu aplikacji HIKMICRO Sight.

Zanim rozpocznie

Zainstaluj aplikację HIKMICRO Sight w telefonie komórkowym.

Procedura

1. Uruchom aplikację HIKMICRO Sight i połącz ją z urządzeniem. Zobacz *Połączenie z aplikacją*.
2. Naciśnij przycisk **Multimedia**, aby uzyskać dostęp do albumów urządzenia.

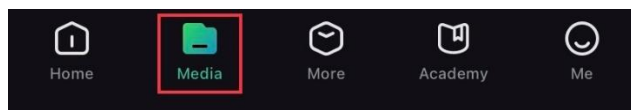

Rysunek 6-3 Dostęp do albumów urządzenia

3. Naciśnij przycisk **Lokalne** lub **Urządzenie**, aby wyświetlić zdjęcia i nagrania wideo.
 - **Lokalne**: można wyświetlać pliki przechwycone w aplikacji.
 - **Urządzenie**: można wyświetlać pliki bieżącego urządzenia.



Uwaga

Zdjęcia lub nagrania wideo mogą być niewidoczne w trybie **Urządzenie**. Przesuń palec w dół na ekranie, aby odświeżyć stronę.

4. Naciśnij plik, aby go wybrać, a następnie naciśnij przycisk **Pobierz** w celu wyeksportowania pliku do lokalnych albumów telefonu.



Rysunek 6-4 Eksportowanie plików



Uwaga

- Wybierz **Użytkownik** -> **Informacje** -> **Podręcznik użytkownika** w aplikacji, aby wyświetlić szczegółowe opisy procedur.
 - Można też uzyskać dostęp do albumów urządzenia, naciskając ikonę w lewym dolnym rogu okna podglądu na żywo.
-

- Operacja eksportowania jest zależna od aktualizacji aplikacji.
Aby uzyskać informacje referencyjne, skorzystaj z dokumentacji danej wersji aplikacji.
-

6.4.2 Eksportowanie plików przy użyciu komputera

Ta funkcja służy do eksportowania wykonanych nagrań wideo i zdjęć.

Zanim rozpocznie

Upewnij się, że urządzenie jest włączone podczas podłączania przewodu.

Procedura

1. Połącz urządzenie z komputerem przewodem USB typu C.
-



Uwaga

Upewnij się, że urządzenie jest włączone podczas podłączania przewodu.

2. Wyświetl listę dysków w komputerze i wybierz dysk reprezentujący urządzenie. Wyświetl zawartość folderu DCIM i znajdź folder o nazwie zgodnej z rokiem i miesiącem wykonywania zdjęć lub nagrań wideo. Jeżeli na przykład zdjęcie lub nagranie wideo wykonano w czerwcu 2023 roku, wyświetl zawartość folderu **DCIM** -> **202306**, aby wyszukać zdjęcie lub nagranie wideo.
 3. Wybierz pliki i skopiuj je do komputera.
 4. Odłącz urządzenie od komputera.
-





Uwaga

- Po podłączeniu do komputera urządzenie wyświetla zdjęcia. Funkcje takie jak nagrywanie, wykonywanie zdjęć i punkt dostępu są jednak wyłączone.
 - Gdy urządzenie jest podłączane do komputera pierwszy raz, automatycznie instaluje sterownik.
-

7 Ustawienia systemu



7.1 Dostosowanie daty

Procedura

1. Naciśnij i przytrzymaj pokrętko, aby wyświetlić menu.
2. Przejdź do opcji  **Ustawienia zaawansowane**, a następnie wybierz pozycję  **Ustawienia ogólne**.
3. Obróć pokrętko, aby wybrać pozycję , a następnie naciśnij pokrętko w celu wyświetlenia ustawień.
4. Naciśnij pokrętko, aby wybrać ustawienie roku, miesiąca lub dnia, a następnie zmień wartość, obracając pokrętko.
5. Naciśnij i przytrzymaj pokrętko, aby zapisać ustawienia i zamknąć menu.

7.2 Synchronizacja czasu



Krok

1. Naciśnij i przytrzymaj pokrętko, aby wyświetlić menu.
2. Przejdź do opcji  **Ustawienia zaawansowane**, a następnie wybierz pozycję  **Ustawienia ogólne**.
3. Obróć pokrętko, aby wybrać pozycję , a następnie naciśnij pokrętko w celu wyświetlenia ustawień.
4. Obróć pokrętko, aby przełączyć format zegara. Dostępne są ustawienia formatu zegara 24-godzinnego i 12-godzinnego. W trybie 12-godzinnego formatu zegara naciśnij pokrętko, a następnie obróć je, aby wybrać ustawienie AM (przed południem) lub PM (po południu).
5. Naciśnij pokrętko, aby wybrać ustawienie godziny lub minuty, a następnie zmień wartość, obracając pokrętko.
6. Naciśnij i przytrzymaj pokrętko, aby zapisać ustawienia i zamknąć menu.

7.3 Konfigurowanie języka

Ta opcja umożliwia wybór języka urządzenia.



Procedura

1. Naciśnij i przytrzymaj pokrętło, aby wyświetlić menu.
2. Przejdź do opcji  **Ustawienia zaawansowane**, a następnie wybierz pozycję  **Ustawienia ogólne**.
3. Obróć pokrętło, aby wybrać pozycję , a następnie naciśnij pokrętło w celu wyświetlenia ustawień.
4. Obróć pokrętło, aby wybrać język, a następnie naciśnij pokrętło w celu potwierdzenia.
5. Naciśnij i przytrzymaj pokrętło, aby zapisać ustawienia i zamknąć menu.

7.4 Ustawianie jednostki

Można przełączyć jednostkę pomiaru odległości.

Procedura

1. Naciśnij i przytrzymaj pokrętło, aby wyświetlić menu.
2. Przejdź do opcji  **Ustawienia zaawansowane**, a następnie wybierz pozycję  **Ustawienia ogólne**.
3. Obróć pokrętło, aby wybrać pozycję , a następnie naciśnij pokrętło w celu wyświetlenia ustawień.
4. Obróć pokrętło, aby wybrać jednostkę.
5. Naciśnij i przytrzymaj pokrętło, aby zapisać ustawienia i zamknąć menu.

7.5 Wyświetlanie informacji o urządzeniu

Procedura

1. Naciśnij i przytrzymaj pokrętło, aby wyświetlić menu.
2. Przejdź do opcji  **Ustawienia zaawansowane**, a następnie wybierz



pozycję  **Ustawienia ogólne**.

3. Obróć pokrętło, aby wybrać pozycję  , a następnie naciśnij pokrętło , aby potwierdzić wybór. Można wyświetlić informacje o urządzeniu, takie jak wersja, numer seryjny i pojemność pamięci.
4. Naciśnij i przytrzymaj pokrętło, aby zapisać ustawienia i zamknąć menu.

7.6 Przywracanie urządzenia

Ta funkcja przywraca domyślne ustawienia podstawowe urządzenia, takie jak jasność, kontrast i PIP.



Procedura

1. Naciśnij i przytrzymaj pokrętło, aby wyświetlić menu.
2. Przejdź do opcji  **Ustawienia zaawansowane**, a następnie wybierz pozycję  **Ustawienia ogólne**.
3. Obróć pokrętło, aby wybrać pozycję  . Naciśnij pokrętło, aby przywrócić domyślne ustawienia urządzenia zgodnie z monitem.

7.7 Resetuj urządzenie

Ta funkcja usuwa całą zawartość i ustawienia, w tym ustawienia podstawowe, pamięć, hasło punktu dostępu i zerowanie.



Procedura

1. Gdy wyświetlane jest menu, wybierz pozycję  **Ustawienia ogólne**.
2. Obróć pokrętło, aby wybrać pozycję  . Naciśnij pokrętło, aby przywrócić domyślne ustawienia urządzenia zgodnie z monitem.

7.8 Zapisz dziennik diagnostyczny

Ta funkcja pomaga zbierać i zapisywać dzienniki działania urządzenia w celu rozwiązywania problemów.

Procedura

1. Gdy wyświetlane jest menu, wybierz pozycję  **Ustawienia ogólne**.
2. Wybierz pokrętłem pozycję , a następnie naciśnij pokrętło, aby włączyć tę funkcję. Urządzenie rozpocznie tworzenie i rejestrowanie dziennika urządzenia.
3. Naciśnij pokrętło, aby wyłączyć funkcję po zakończeniu zbierania dziennika diagnostycznego.



Uwaga

- Po wyłączeniu dziennika diagnostycznego w interfejsie pojawi się monit informujący o postępie zbierania dziennika diagnostycznego. Tej operacji nie można przerwać. Po zakończeniu zbierania dziennika monit zniknie.
 - Aby wyeksportować dzienniki dla serwisantów, należy otworzyć dysk komputera, aby skopiować i wkleić plik .tar.gz zapisany w folderze dzienników w katalogu głównym urządzenia. Zobacz ***Eksportowanie plików przy użyciu komputera***.
-

8 Często zadawane pytania

8.1 Dlaczego monitor jest wyłączony?

- Upewnij się, że bateria urządzenia nie jest rozładowana.
- Sprawdź monitor po ładowaniu baterii urządzenia przez pięć minut.

8.2 Jak uzyskać wyraźny obraz?

Obróć pierścień regulacji dioptryjnej lub regulacji ostrości obrazu, aby uzyskać wyraźny obraz. Zobacz *Regulacja dioptryjna* lub *Regulacja ostrości obrazu*.

8.3 Nie można wykonać zdjęcia lub nagrania. Jaka jest przyczyna problemu?

Upewnij się, że spełnione są poniższe warunki.

- Urządzenie jest podłączone do komputera. Funkcja wykonywania zdjęć i nagrywania jest wyłączona w takich okolicznościach.
- Magazyn danych jest wypełniony.
- Zgłoszono niski poziom naładowania baterii urządzenia.

8.4 Dlaczego komputer nie może zidentyfikować urządzenia?

Upewnij się, że spełnione są poniższe warunki.

- Urządzenie jest podłączone do komputera przewodem USB dostarczonym w pakiecie z produktem.
- Jeżeli używasz innych przewodów USB, upewnij się, że ich długość nie przekracza jednego metra.

Informacje prawne

©Hangzhou Microimage Software Co., Ltd. Wszelkie prawa zastrzeżone.

Opis podręcznika

Podręcznik zawiera instrukcje dotyczące korzystania z produktu i obchodzenia się z nim. Zdjęcia, rysunki, wykresy i pozostałe informacje zamieszczono w tym dokumencie wyłącznie dla celów informacyjnych i opisowych. Informacje zamieszczone w podręczniku mogą ulec zmianie bez powiadomienia w związku z aktualizacjami oprogramowania układowego lub w innych okolicznościach. Najnowsza wersja tego podręcznika jest dostępna w witrynie internetowej firmy HIKMICRO (www.hikmicrotech.com).

Oprócz tego podręcznika należy korzystać z porad specjalistów z działu pomocy technicznej związanej z produktem.

Znaki towarowe



HIKMICRO i inne znaki towarowe oraz logo HIKMICRO

są własnością firmy HIKMICRO w różnych jurysdykcjach.

Inne znaki towarowe i logo użyte w podręczniku należą do odpowiednich właścicieli.

ZASTRZEŻENIA PRAWNE

W PEŁNYM ZAKRESIE DOZWOLONYM PRZEZ OBOWIĄZUJĄCE PRAWO TEN PODRĘCZNIK, OPISANY PRODUKT I ZWIĄZANE Z NIM WYPOSAŻENIE ORAZ OPROGRAMOWANIE APLIKACYJNE I UKŁADOWE SĄ UDOSTĘPNIANE NA ZASADACH „AS IS” BEZ GWARANCJI BRAKU USTEREK I BŁĘDÓW („WITH ALL FAULTS AND ERRORS”). FIRMA HIKMICRO NIE UDZIELA ŻADNYCH WYRAŹNYCH ANI DOROZUMIANYCH GWARANCJI, TAKICH JAK GWARANCJE DOTYCZĄCE PRZYDATNOŚCI HANDLOWEJ, JAKOŚCI LUB PRZYDATNOŚCI DO OKREŚLONEGO CELU. UŻYTKOWNIK KORZYSTA Z PRODUKTU NA WŁASNE RYZYKO. NIEZALEŻNIE OD OKOLICZNOŚCI FIRMA HIKMICRO NIE PONOSI ODPOWIEDZIALNOŚCI ZA STRATY SPECJALNE, NASTĘPCZE, UBOCZNE LUB POŚREDNIE, TAKIE JAK STRATA OCZEKIWANYCH ZYSKÓW Z DZIAŁALNOŚCI BIZNESOWEJ, PRZERWY W DZIAŁALNOŚCI BIZNESOWEJ, USZKODZENIE SYSTEMÓW ALBO STRATA DANYCH LUB DOKUMENTACJI, WYNIKAJĄCE Z NARUSZENIA UMOWY, PRZEWINIENIA (ŁĄCZNIE Z ZANIEDBANIEM),

ODPOWIEDZIALNOŚCI ZA PRODUKT LUB INNYCH OKOLICZNOŚCI, ZWIĄZANE Z UŻYCIEM TEGO PRODUKTU, NAWET JEŻELI FIRMA HIKMICRO ZOSTAŁA POINFORMOWANA O MOŻLIWOŚCI WYSTĄPIENIA TAKICH SZKÓD LUB STRAT.

UŻYTKOWNIK PRZYJMUJE DO WIADOMOŚCI, ŻE KORZYSTANIE Z INTERNETU JEST ZWIĄZANE Z ZAGROŻENIAMI DLA BEZPIECZEŃSTWA, A FIRMA HIKMICRO NIE PONOSI ODPOWIEDZIALNOŚCI ZA NIEPRAWIDŁOWE FUNKCJONOWANIE, WYCIEK POUFNYCH INFORMACJI LUB INNE SZKODY WYNIKAJĄCE Z ATAKU CYBERNETYCZNEGO, ATAKU HAKERA, DZIAŁANIA WIRUSÓW LUB INNYCH ZAGROŻEŃ DLA BEZPIECZEŃSTWA W INTERNECIE. FIRMA HIKMICRO ZAPEWNI JEDNAK POMOC TECHNICZNĄ W ODPOWIEDNIM CZASIE, JEŻELI BĘDZIE TO WYMAGANE.

UŻYTKOWNIK ZOBOWIĄDUJE SIĘ DO KORZYSTANIA Z PRODUKTU ZGODNIE Z PRZEPISAMI I PRZYJMUJE DO WIADOMOŚCI, ŻE JEST ZOBOWIĄZANY DO ZAPEWNIENIA ZGODNOŚCI UŻYCIA PRODUKTU Z PRZEPISAMI. W SZCZEGÓLNOŚCI UŻYTKOWNIK JEST ZOBOWIĄZANY DO KORZYSTANIA Z PRODUKTU W SPOSÓB, KTÓRY NIE NARUSZA PRAW STRON TRZECICH, DOTYCZĄCYCH NA PRZYKŁAD WIZERUNKU KOMERCYJNEGO, WŁASNOŚCI INTELEKTUALNEJ LUB OCHRONY DANYCH I PRYWATNOŚCI. ZABRONIONE JEST UŻYCIEM TEGO PRODUKTU DO NIELEGALNEGO POLOWANIA NA ZWIERZĘTA, W SPOSÓB NARUSZAJĄCY PRYWATNOŚĆ OSÓB ALBO DO INNYCH CELÓW UZNAWANYCH ZA NIELEGALNE LUB SZKODLIWE DLA LUDZI. UŻYTKOWNIK NIE BĘDZIE UŻYWAĆ PRODUKTU DO CELÓW ZABRONIONYCH, TAKICH JAK OPRACOWANIE LUB PRODUKCJA BRONI MASOWEGO RAŻENIA ALBO BRONI CHEMICZNEJ LUB BIOLOGICZNEJ ORAZ DZIAŁANIA ZWIĄZANE Z WYBUCHOWYMI MATERIAŁAMI NUKLEARNYMI, NIEBEZPIECZNYM NUKLEARNYM CYKLEM PALIWOWYM LUB ŁAMANIEM PRAW CZŁOWIEKA.

NALEŻY PRZESTRZEGAĆ OBOWIĄZUJĄCYCH PRZEPISÓW I ROZPORZĄDZEŃ, A ZWŁASZCZA LOKALNYCH PRZEPISÓW I ROZPORZĄDZEŃ DOTYCZĄCYCH BRONI PALNEJ I/LUB MYŚLISTWA. PRZED ZAKUPEM LUB UŻYCIEM TEGO PRODUKTU NALEŻY ROZWAŻYĆ KRAJOWE PRZEPISY I ROZPORZĄDZENIA. PRZED ZAKUPEM, SPRZEDAŻĄ, MARKETINGIEM I/LUB UŻYCIEM TEGO PRODUKTU KONIECZNE MOŻE BYĆ UZYSKANIE ODPOWIEDNICH ZEZWOLEŃ, CERTYFIKATÓW I/LUB LICENCJI. FIRMA HIKMICRO NIE PONOSI ODPOWIEDZIALNOŚCI ZA NIELEGALNY LUB NIEWŁAŚCIWY ZAKUP, SPRZEDAŻ, MARKETING I UŻYCIEM TEGO PRODUKTU ORAZ WYNIKAJĄCE

Z TYCH DZIAŁAŃ SZKODY SPECJALNE, NASTĘPCZE, UBOCZNE LUB POŚREDNIE.

W PRZYPADKU NIEZGODNOŚCI NINIEJSZEGO PODRĘCZNIKA Z OBOWIĄZUJĄCYM PRAWEM WYŻSZY PRIORYTET BĘDZIE MIAŁO OBOWIĄZUJĄCE PRAWO.

Informacje dotyczące przepisów

Te klauzule dotyczą tylko produktów z odpowiednimi oznaczeniami lub etykietami.

Deklaracja zgodności z dyrektywami Unii Europejskiej



Ten produkt i ewentualnie dostarczone razem z nim akcesoria oznaczono symbolem „CE” potwierdzającym zgodność z odpowiednimi ujednoliconymi normami europejskimi, uwzględnionymi w dyrektywie 2014/30/EU (EMCD), dyrektywie 2014/35/EU (LVD), dyrektywie 2011/65/EU (RoHS) i dyrektywie 2014/53/EU.

Firma Hangzhou Microimage Software Co., Ltd. niniejszym deklaruje, że to urządzenie o nazwie podanej na etykiecie jest zgodne z dyrektywą 2014/53/EU.

Deklaracja zgodności z dyrektywami UE jest dostępna w witrynie internetowej

<https://www.hikmicrotech.com/en/support/download-center/declaration-of-conformity/>.

Pasma częstotliwości i moc (CE)

Pasma częstotliwości i dopuszczalne wartości graniczne znamionowej mocy promieniowanej (transmisja i/lub przewodzenie) tego urządzenia radiowego są następujące: Wi-Fi 2,4 GHz (2,4 – 2,4835 GHz), 20 dBm

W przypadku urządzeń dostarczanych bez zasilacza należy użyć markowego zasilacza. Aby uzyskać więcej informacji dotyczących wymaganego zasilania, należy skorzystać ze specyfikacji produktu.

W przypadku urządzeń dostarczanych bez baterii należy użyć markowej baterii. Aby uzyskać więcej informacji dotyczących wymaganej baterii, należy skorzystać ze specyfikacji produktu.



Dyrektywa 2012/19/EU w sprawie zużytego sprzętu elektrycznego i elektronicznego (WEEE):

Produktów oznaczonych tym symbolem nie wolno utylizować na obszarze Unii Europejskiej jako niesegregowane odpady komunalne. Aby zapewnić prawidłowy recykling tego produktu, należy zwrócić go do lokalnego dostawcy przy zakupie równoważnego

nowego urządzenia lub utylizować go w wyznaczonym punkcie selektywnej zbiórki odpadów. Aby uzyskać więcej informacji, zobacz: www.recyclethis.info.





Rozporządzenie (UE) 2023/1542 (rozporządzenie w sprawie baterii): Ten produkt zawiera baterię i jest zgodny z rozporządzeniem (UE) 2023/1542. Na obszarze Unii Europejskiej nie wolno utylizować baterii jako niesegregowane odpady komunalne. Aby uzyskać

informacje dotyczące baterii, skorzystaj z dokumentacji produktu. Bateria jest oznaczona tym symbolem, który może także zawierać litery wskazujące na zawartość kadmu (Cd) lub ołowiu (Pb). Aby zapewnić prawidłowy recykling baterii, należy zwrócić ją do dostawcy lub przekazać do wyznaczonego punktu zbiórki.

Aby uzyskać więcej informacji, zobacz www.recyclethis.info.

Symbole użyte w podręczniku

Znaczenie symboli użytych w tym dokumencie jest następujące.

Symbol	Opis
 Uwaga	Zawiera dodatkowe informacje potwierdzające lub uzupełniające ważne informacje podane w tekście głównym.
 Przestroga	Informuje o potencjalnie niebezpiecznej sytuacji, która może spowodować uszkodzenie wyposażenia, utratę danych, nieprawidłowe funkcjonowanie lub nieoczekiwane skutki, jeżeli nie zostaną zastosowane środki zapobiegawcze.
 Zagrożenie	Informuje o poważnym zagrożeniu, które może spowodować poważny uraz lub zgon, jeżeli nie zostaną zastosowane środki zapobiegawcze.

Zalecenia dotyczące bezpieczeństwa

Te zalecenia umożliwiają prawidłowe korzystanie z produktu i zapobieganie zagrożeniu użytkowników lub zniszczeniu wyposażenia. Przed użyciem urządzenia należy przeczytać wszystkie zalecenia dotyczące bezpieczeństwa.

Transport

- Podczas transportu urządzenie powinno być umieszczone w oryginalnym lub podobnym opakowaniu.
- Należy zachować opakowanie urządzenia. W przypadku wystąpienia usterki urządzenia należy zwrócić je do zakładu produkcyjnego w oryginalnym opakowaniu. Producent nie ponosi odpowiedzialności za uszkodzenie urządzenia na skutek transportu bez oryginalnego opakowania.
- Należy chronić urządzenie przed upadkiem lub udarami mechanicznymi. Należy chronić urządzenie przed zakłóceniami magnetycznymi.

Zasilanie

- Jeżeli w pakiecie z urządzeniem dostarczany jest zasilacz, należy używać wyłącznie tego zasilacza. Jeżeli zasilacz nie jest dostarczany w pakiecie z urządzeniem, należy używać zasilacza zgodnego z wymaganiami dotyczącymi źródeł zasilania z własnym ograniczeniem (LPS, Limited Power Source). Informacje dotyczące wymaganego zasilania podano na etykiecie produktu.
- Należy upewnić się, że wtyczka jest prawidłowo podłączona do gniazda sieci elektrycznej.
- NIE wolno podłączać wielu urządzeń do jednego zasilacza, ponieważ może to spowodować przegrzanie lub zagrożenie pożarowe na skutek przeciążenia.

Bateria

- Urządzenie jest zasilane przy użyciu zewnętrznej baterii typu 18650 o wymiarach 19 mm × 70 mm, napięciu znamionowym 3,6 V DC i pojemności 3200 mAh.
- Wbudowana bateria litowa powinna mieć wymiary 23 mm × 67 mm, napięcie znamionowe 3,635 V i pojemność 3350 mAh.
- PRZESTROGA: Zainstalowanie nieodpowiedniej baterii może spowodować wybuch. Baterie należy wymieniać tylko na baterie tego samego typu lub ich odpowiedniki.

- Nie można instalować baterii o nieodpowiednich wymiarach, które mogą powodować awarie urządzenia.
- Zainstalowanie nieodpowiedniej baterii może spowodować zagrożenie (dotyczy to na przykład niektórych baterii litowych).
- Jeżeli konieczny jest zakup baterii, należy uwzględnić zalecenia producenta urządzenia.
- Baterie zakupione przez użytkowników muszą spełniać odpowiednie międzynarodowe normy dotyczące bezpieczeństwa baterii (np. normy EN/IEC).
- Należy korzystać z baterii dostarczanych przez markowego producenta. Aby uzyskać więcej informacji dotyczących wymaganej baterii, należy skorzystać ze specyfikacji produktu.
- Zużyte baterie należy utylizować zgodnie z instrukcjami.
- Jeżeli urządzenie nie będzie używane przez dłuższy czas, należy wyjąć z niego baterię.
- Jeżeli bateria jest przechowywana przez dłuższy czas, należy naładować ją całkowicie co pół roku, aby zapewnić jej prawidłowy stan techniczny. Ignorowanie tego zalecenia może spowodować uszkodzenie.
- Wbudowana bateria nie jest przystosowana do demontażu przez użytkownika. Jeżeli konieczne jest wykonanie naprawy, należy skontaktować się z producentem.
- Jeżeli bateria zewnętrzna nie zostanie zainstalowana, a wbudowana bateria zostanie rozładowana, uruchomienie urządzenia nie będzie możliwe.
- Podczas ładowania temperatura baterii powinna należeć do zakresu od 0°C do 45°C.
- Wrzucenie baterii do ognia lub rozgrzanego pieca albo zgniecenie lub przecięcie baterii może spowodować wybuch.
- Wysoka temperatura w otoczeniu może spowodować wybuch baterii albo wyciek palnej cieczy lub gazu.
- Należy upewnić się, że żadne palne materiały nie znajdują się w promieniu dwóch metrów wokół ładowarki podczas ładowania.
- NIE WOLNO umieszczać urządzenia z baterią lub samej baterii w pobliżu źródeł ciepła lub ognia. Należy chronić urządzenie przed bezpośrednim światłem słonecznym.
- NIE wolno umieszczać baterii w miejscu dostępnym dla dzieci.
- NIE wolno połykać baterii, ponieważ może to spowodować oparzenia chemiczne.

Konserwacja

- Jeżeli produkt nie działa prawidłowo, skontaktuj się z dystrybutorem lub

najbliższym centrum serwisowym. Producent nie ponosi odpowiedzialności za problemy spowodowane przez nieautoryzowane prace naprawcze lub konserwacyjne.

- Przed przystąpieniem do rozmontowania lub naprawy urządzenia należy upewnić się, że zasilanie zostało odłączone.
- Należy przetrzeć urządzenie ostrożnie czystą ściereczką zwilżoną niewielką ilością etanolu, jeżeli jest to konieczne.
- Użycie urządzenia niezgodnie z zaleceniami może spowodować anulowanie gwarancji producenta.
- Należy oczyścić obiektyw miękką, suchą ściereczką lub specjalnym papierem, który nie powoduje zarysowania.

Warunki otoczenia

- Należy upewnić się, że warunki otoczenia spełniają wymagania określone przez producenta urządzenia. Podczas użytkowania urządzenia temperatura otoczenia powinna wynosić od -30°C do $+55^{\circ}\text{C}$, a wilgotność powietrza powinna wynosić od 5% do 95%.
- Należy chronić urządzenie przed silnym promieniowaniem elektromagnetycznym oraz kurzem i pyłem.
- NIE wolno kierować obiektywu w stronę słońca lub innego źródła intensywnego światła.
- Urządzenie należy umieścić w suchym i odpowiednio wentylowanym miejscu.
- Jeżeli używane jest wyposażenie laserowe, należy upewnić się, że obiektyw urządzenia nie jest oświetlany przez wiązkę lasera, ponieważ może to spowodować jego spalanie.
- Nie wolno instalować urządzenia w lokalizacjach, w których występują wibracje lub udary mechaniczne (ignorowanie tego zalecenia może spowodować uszkodzenie wyposażenia).
- Urządzenie nie powinno być używane w lokalizacjach, w których mogą przebywać dzieci.

Poważne awarie

Jeżeli urządzenie wydziela dym lub intensywny zapach albo emituje hałas, należy niezwłocznie wyłączyć zasilanie i odłączyć przewód zasilający, a następnie skontaktować się z centrum serwisowym.

Ograniczona gwarancja

Zeskanuj kod QR, aby zapoznać się z zasadami gwarancji na produkt.





Adres producenta

Lokal 313, Kompleks B, Budynek 2, Ulica 399 Danfeng Road, Region
dystryktu Xixing, Dystrykt Binjiang, Hangzhou, Zhejiang 310052, Chiny

Hangzhou Microimage Software Co., Ltd.



 Hikmicro Hunting.Global

 Hikmicro Hunting.Global

 HIKMICRO Outdoor

 HIKMICRO

 www.hikmicrotech.com

 support@hikmicrotech.com

UD38918B