

## Podręcznik użytkownika

*Cyfrowa luneta jednookular dzienna i  
z noktowizorem*

# ***SERIA CHEETAH***

*V5.5.88 202404*



Kontakt z nami

## SPIS TREŚCI

<b>1</b>	<b>Wprowadzenie</b>	<b>1</b>
1.1	Opis urządzenia	1
1.2	Najważniejsze funkcje produktu	1
1.3	Wygląd urządzenia	1
<b>2</b>	<b>Przygotowanie</b>	<b>4</b>
2.1	Podłączanie przewodów	4
2.2	Instalowanie adaptera	4
2.3	Usuwanie adaptera	5
2.4	Instalowanie baterii	5
2.4.1	Zalecenia dotyczące baterii	5
2.4.2	Instalacja baterii	5
2.5	Włączanie/wyłączanie zasilania	6
2.6	Opis menu	7
2.7	Połączenie z aplikacją	8
2.8	Stan oprogramowania układowego	9
2.8.1	Sprawdzanie stanu oprogramowania układowego	9
2.8.2	Uaktualnianie urządzenia	9
2.9	Kalibracja obrazu (Przegląd)	10
<b>3</b>	<b>Ustawienia obrazu</b>	<b>12</b>
3.1	Regulacja ostrości obrazu	12
3.2	Dostosowanie jasności	12
3.3	Dostosowanie kontrastu	12
3.4	Konfigurowanie Trybu wyświetlania	13
3.5	Kalibracja obrazu	13
<b>4</b>	<b>Pomiar odległości</b>	<b>17</b>
<b>5</b>	<b>Ustawienia ogólne</b>	<b>19</b>
5.1	Konfigurowanie nakładki ekranowej (OSD)	19
5.2	Konfigurowanie logo marki	19
5.3	Wykonaj zdjęcie	19
5.4	Konfigurowanie audio	20
5.5	Nagrywanie wideo	20
5.6	Nagrywanie wideo z wyprzedzeniem	21
5.7	Eksportowanie plików	21
5.7.1	Eksportowanie plików przy użyciu aplikacji HIKMICRO Sight	21
5.7.2	Eksportowanie plików przy użyciu komputera	22
<b>6</b>	<b>Ustawienia systemu</b>	<b>24</b>
6.1	Dostosowanie daty	24
6.2	Synchronizacja czasu	24
6.3	Konfigurowanie języka	24
6.4	Ustawianie jednostki	25
6.5	Wyświetlanie informacji o urządzeniu	25
6.6	Przywracanie urządzenia	25

# Cyfrowa luneta jednookular dzienna i z noktowizorem – Podręcznik użytkownika

---

<b>7</b>	<b>Często zadawane pytania .....</b>	<b>26</b>
7.1	Dlaczego monitor jest wyłączony? .....	26
7.2	Jak uzyskać wyraźny obraz? .....	26
7.3	Nie można wykonać zdjęcia lub nagrania. Jaka jest przyczyna problemu? .....	26
7.4	Dlaczego komputer nie może zidentyfikować urządzenia? .....	26

# 1 Wprowadzenie

## 1.1 Opis urządzenia

Cyfrowy monokular na dzień i noktowizyjny umożliwia obserwację otoczenia niezależnie od jasności oświetlenia. Urządzenie jest wyposażone w zaawansowany przetwornik obrazu HD i wyświetlacz OLED o wysokiej rozdzielczości zapewniający wyraźny obraz z pełną gamą kolorów podczas dnia i konwencjonalny czarno-biały obraz w nocy. Urządzenie znajduje zastosowanie w takich scenariuszach, jak polowanie w terenie i lesie, wędrówki i ratownictwo.

## 1.2 Najważniejsze funkcje produktu

- **Tryb wyświetlania:** urządzenie obsługuje wiele trybów wyświetlania zależnie od zastosowania, takich jak tryb dzienny/nocny/zielony/żółty/usuwania zamglenia/automatyczny.
- **Kalibracja obrazu:** Można dostosować i zapisać ustawienie okna obrazu dla poszczególnych użytkowników.
- **Połączenie z aplikacją:** Urządzenie umożliwia wykonywanie zdjęć, nagrywanie wideo i konfigurowanie ustawień przy użyciu aplikacji HIKMICRO Sight po połączeniu z telefonem przy użyciu punktu dostępu.

## 1.3 Wygląd urządzenia



### Uwaga

Rysunki w tym podręczniku służą wyłącznie do celów ilustracyjnych. Skorzystaj z dokumentacji danego produktu.

---

Poniżej przedstawiono wygląd urządzenia. Skorzystaj z dokumentacji danego produktu.

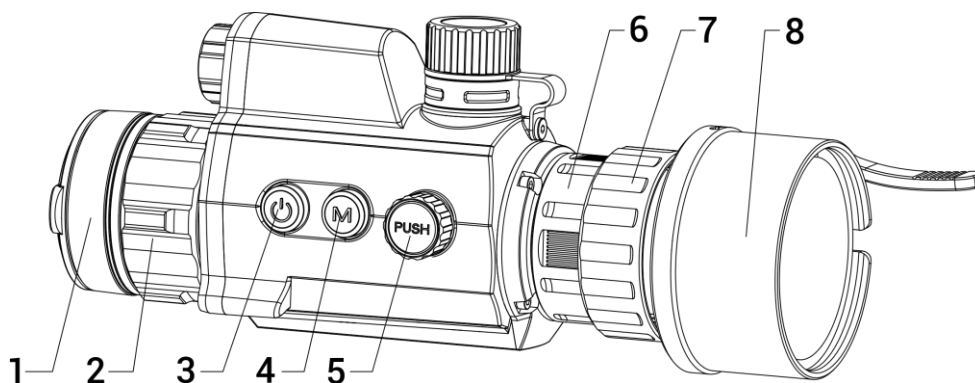

# Cyfrowa luneta jednookular dzienna i z noktowizorem – Podręcznik użytkownika

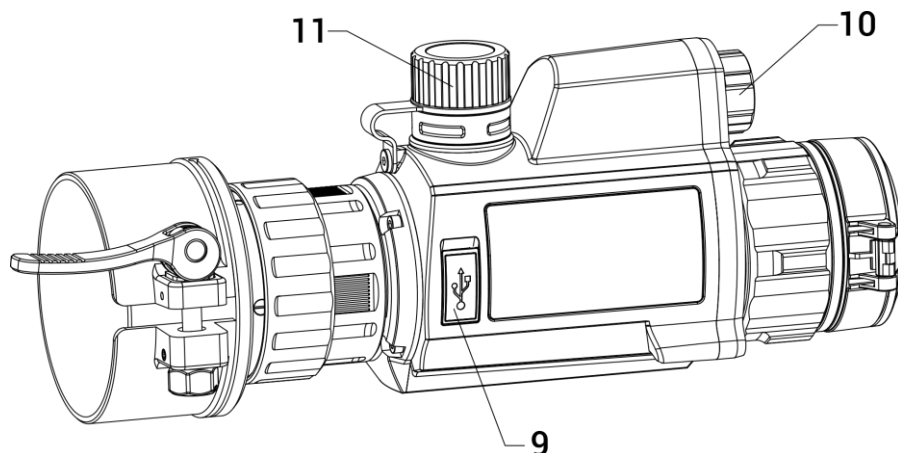

Rysunek 1-1 Elementy urządzenia

Tabela 1-1 Przyciski i elementy

Nr	Opis	Funkcja
1	Ośłona obiektywu	Ochrona obiektywu.
2	Pierścień regulacji ostrości	Regulacja ostrości obrazu obserwowanych celów.
3	Przycisk zasilania	<ul style="list-style-type: none"> <li>● Naciśnięcie: tryb gotowości / uaktywnianie urządzenia</li> <li>● Naciśnięcie i przytrzymanie: włączanie/wyłączanie zasilania</li> </ul>
4	Przycisk trybu	Naciśnięcie i przytrzymanie: przełączanie trybów wyświetlania
5	Pokrętko	<ul style="list-style-type: none"> <li>● Naciśnięcie: rozpoczęcie/zatrzymanie nagrywania</li> <li>● Naciśnięcie i przytrzymanie: obsługa menu</li> <li>● Dwukrotne naciśnięcie: wyświetlenie/ukrycie OSD</li> </ul>
6	Pierścień mocujący	Mocowanie okularu na urządzeniu.
7	Pierścień blokujący	Mocowanie adaptera z okulem.
8	Adapter	Podłączanie obiektywu optycznego (na światło widzialne). <i>* Zasilacz należy zakupić oddzielnie.</i>
9	Złącze Type-C	Podłączanie do urządzenia zasilacza lub przewodu Type-C w celu przesyłania danych.
10	Promiennik podczerwieni	Zapewnia lepszą widoczność przy słabym oświetleniu w otoczeniu.

Cyfrowa luneta jednookular dzienna i z noktowizorem – Podręcznik  
użytkownika

---

Nr	Opis	Funkcja
11	Zasobnik na baterię	Instalowanie baterii.
4 + 5	Przycisk trybu + pokrętło	Naciśnij, aby wykonać zdjęcia.

## 2 Przygotowanie

### 2.1 Podłączanie przewodów

Podłącz zasilacz do urządzenia przewodem Type-C, aby włączyć zasilanie urządzenia. Można też podłączyć urządzenie do komputera w celu eksportowania plików.

#### *Procedura*

1. Podnieś pokrywę złącza przewodu.
2. Podłącz zasilacz do urządzenia przewodem Type-C, aby naładować baterię urządzenia. Można też podłączyć urządzenie do komputera w celu eksportowania plików.

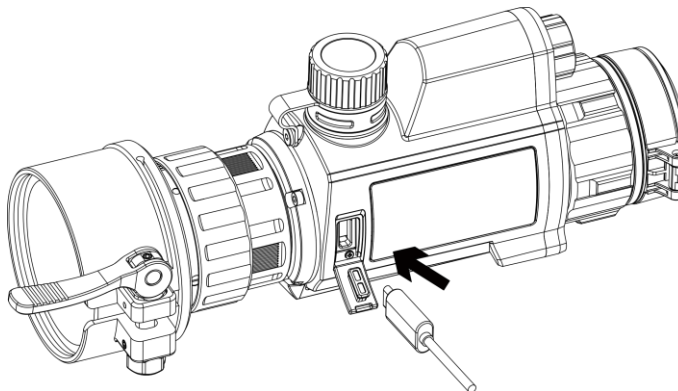

Rysunek 2-1 Podłączanie przewodów

### 2.2 Instalowanie adaptera

#### *Procedura*

1. Upewnij się, że czerwony punkt na adapterze jest ustawiony zgodnie z czerwonym punktem na okularze, a następnie wsuń adapter zgodnie ze strzałką 1.
2. Obróć pierścień blokujący zgodnie z kierunkiem ruchu wskazówek zegara (zgodnie ze strzałką 2), aby przymocować adapter.

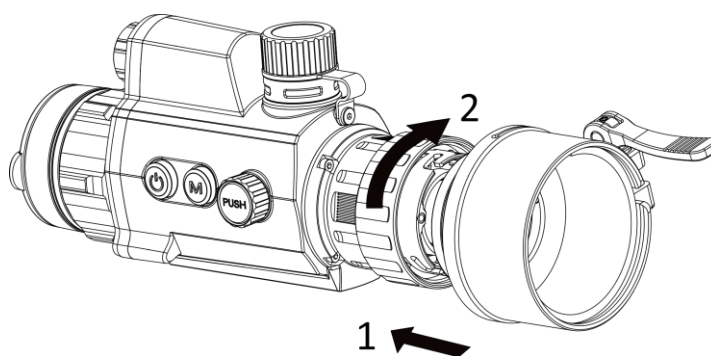

Rysunek 2-2 Instalowanie adaptera



### Uwaga

Zasilacz należy zakupić oddzielnie.

---

## 2.3 Usuwanie adaptera

### *Procedura*

1. Obróć tylny pierścień blokujący przeciwnie do ruchu wskazówek zegara i upewnij się, że urządzenie i inne elementy adaptera nie są obrócone lub przesunięte.
2. Poluzuj zasilacz, a następnie go odłącz.

## 2.4 Instalowanie baterii

### 2.4.1 Zalecenia dotyczące baterii

- Przed pierwszym użyciem urządzenia należy ładować baterię przez 4 godziny.
- Jeżeli urządzenie nie jest używane przez dłuższy czas, należy wyjąć z niego baterię.
- Wymiary baterii 19 mm × 70 mm. Napięcie znamionowe 3,6 V DC. Pojemność 3200 mAh.

### 2.4.2 Instalacja baterii

Umieść baterie w zasobniku.

### *Procedura*

1. Obróć pokrywę baterii przeciwnie do kierunku ruchu wskazówek zegara, aby ją poluzować.



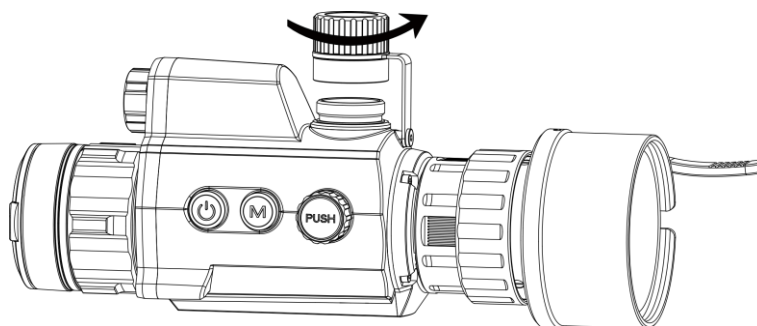

Rysunek 2-3 Otwieranie pokrywy baterii

- Umieść baterie w zasobniku, tak aby biegun dodatni był skierowany do wnętrza urządzenia.

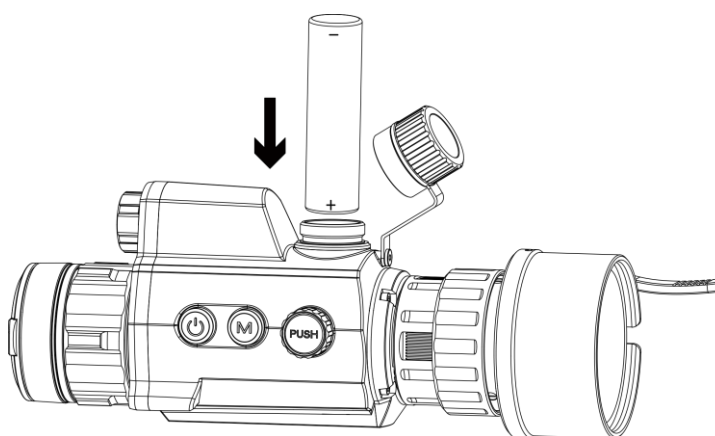

Rysunek 2-4 Instalowanie baterii

- Obróć pokrywę baterii zgodnie z kierunkiem ruchu wskazówek zegara, aby ją dokręcić.

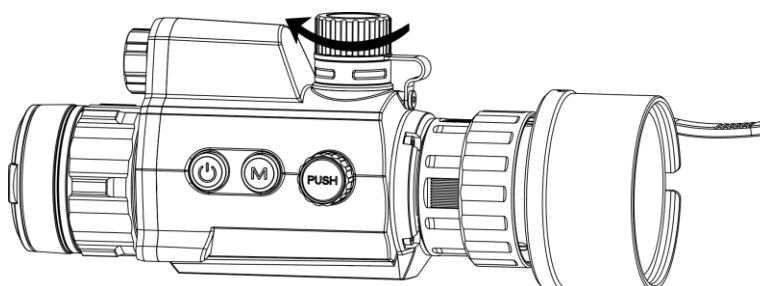

Rysunek 2-5 Zamykanie pokrywy baterii

## 2.5 Włączanie/wyłączanie zasilania

### Włączanie zasilania

Gdy poziom naładowania baterii jest dostateczny, naciśnij i przytrzymaj przycisk , aby włączyć zasilanie urządzenia.



## Wyłączanie zasilania

Gdy urządzenie jest włączone, naciśnij i przytrzymaj przycisk , aby wyłączyć zasilanie urządzenia.

## Automatyczne wyłączanie zasilania



Ustaw czas automatycznego wyłączania zasilania urządzenia, aby umożliwić automatyczne wyłączenie urządzenia zgodnie z tym ustawieniem.

### *Procedura*

1. W menu wybierz pozycję  **Ustawienia ogólne**, a następnie naciśnij pokrętko, aby potwierdzić.
2. Obróć pokrętko, aby wybrać pozycję .
3. Naciśnij i obróć pokrętko, aby wybrać czas automatycznego wyłączania zasilania zależnie od potrzeb.
4. Naciśnij i przytrzymaj pokrętko, aby zapisać ustawienia i zamknąć menu.



### **Uwaga**

- Ikona baterii wskazuje stan baterii. Ikona  oznacza, że bateria jest całkowicie naładowana, a ikona  sygnalizuje niskie napięcie baterii.
  - Gdy zostanie wyświetlony komunikat o niskim napięciu baterii, należy ją naładować.
  - Automatyczne wyłączanie działa tylko wtedy, gdy urządzenie nie jest używane lub nie jest połączone z aplikacją HIKMICRO Sight.
  - Odliczanie do automatycznego wyłączenia zasilania rozpocznie się ponownie, gdy tryb gotowości urządzenia zostanie zakończony lub urządzenie zostanie ponownie uruchomione.
- 

## 2.6

### Opis menu

Gdy urządzenie jest włączone, naciśnij i przytrzymaj pokrętko, aby wyświetlić menu.

Po wyświetleniu menu można wybrać funkcję pokrętkiem, nacisnąć pokrętko w celu skonfigurowania wybranej funkcji, a następnie nacisnąć i przytrzymać pokrętko, aby zamknąć menu.

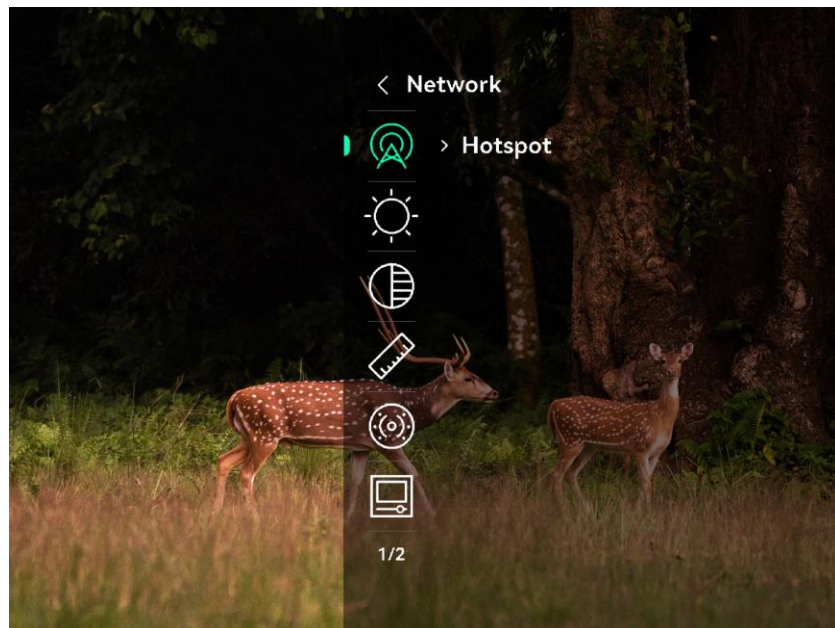

Rysunek 2-6 Menu urządzenia

## 2.7 Połączenie z aplikacją

Można połączyć urządzenie z aplikacją HIKMICRO Sight przy użyciu punktu dostępu, aby wykonywać zdjęcia, nagrywać wideo lub konfigurować ustawienia telefonu.

### *Procedura*

1. Aby pobrać i zainstalować tę aplikację, wyszukaj „HIKMICRO Sight” w witrynie internetowej App Store (system iOS) lub Google Play™ (system Android) albo zeskanuj kod QR.



System Android



System iOS

2. Gdy wyświetlane jest menu, obróć pokrętkę, aby wybrać pozycję .
3. Naciśnij i obróć pokrętkę, aby wybrać **Punktu dostępu**.
4. Włącz funkcję WLAN telefonu, a następnie ustanów połączenie z punktem dostępu.
  - Nazwa punktu dostępu: HIK-IPTS numer seryjny
  - Hasło punktu dostępu: Przejdź do menu **Punktu dostępu**, aby sprawdzić hasło.



### Uwaga

Jeśli hasło nie jest wyświetlane, uaktualnij urządzenie do najnowszej wersji. Lub wpisz jako hasło numer seryjny.

---

5. Uruchom aplikację i połącz telefon z urządzeniem. W telefonie zostanie wyświetlony interfejs urządzenia.

## 2.8 Stan oprogramowania układowego

### 2.8.1 Sprawdzanie stanu oprogramowania układowego

#### *Procedura*

1. Uruchom aplikację HIKMICRO Sight i połącz ją z urządzeniem.
2. Sprawdź, czy w interfejsie zarządzania urządzeniem wyświetlany jest monit o aktualizację. Jeśli nie ma monitu o aktualizację, oznacza to, że oprogramowanie układowe jest najnowszą wersją. W przeciwnym wypadku oprogramowanie układowe nie jest najnowszą wersją.

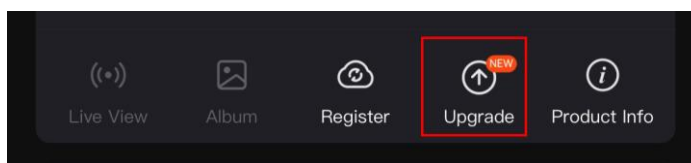

Rysunek 2-7 Sprawdzanie stanu oprogramowania układowego

3. (Opcjonalnie) Jeżeli oprogramowanie układowe nie jest najnowszą wersją, uaktualnij urządzenie. Zobacz *Uaktualnianie urządzenia*.

### 2.8.2 Uaktualnianie urządzenia

#### Uaktualnianie urządzenia przy użyciu aplikacji HIKMICRO Sight

##### *Zanim rozpoczniesz*

Zainstaluj aplikację HIKMICRO Sight w telefonie i połącz ją z urządzeniem.

##### *Procedura*

1. Naciśnij monit uaktualnienia urządzenia, aby wyświetlić stronę uaktualniania oprogramowania układowego.
2. Naciśnij przycisk **Uaktualnij**, aby rozpocząć uaktualnienie.



### Uwaga

Operacja uaktualnienia jest zależna od aktualizacji aplikacji. Aby uzyskać informacje referencyjne, skorzystaj z dokumentacji danej wersji aplikacji.

---

## Uaktualnianie urządzenia przy użyciu komputera

### *Zanim rozpoczniesz*

- Najpierw pobierz pakiet uaktualnienia.
- Włącz urządzenie po podłączeniu go do komputera i pozostaw je włączone przez 10 – 15 sekund przed wykonaniem innych operacji.

### *Procedura*

1. Podłącz urządzenie do komputera przewodem, a następnie włącz urządzenie.
2. Wyświetl zawartość wykrytego dysku, skopiuj plik uaktualnienia i wklej go do katalogu głównego urządzenia.
3. Naciśnij i przytrzymaj przycisk , aby ponownie uruchomić urządzenie. Spowoduje to automatyczne uaktualnienie urządzenia. Informacje o procesie uaktualnienia są wyświetlane w oknie głównym.



### **Uwaga**

Urządzenie powinno być podłączone do komputera podczas przesyłania pakietu uaktualnienia. Ignorowanie tego zalecenia może spowodować, między innymi, błąd uaktualnienia lub uszkodzenie oprogramowanie układowego.

---

## 2.9

## Kalibracja obrazu (Przegląd)

Można dostosować i zapisać ustawienie okna obrazu dla poszczególnych użytkowników. Aby uzyskać szczegółowe instrukcje, zobacz *Kalibracja obrazu*.

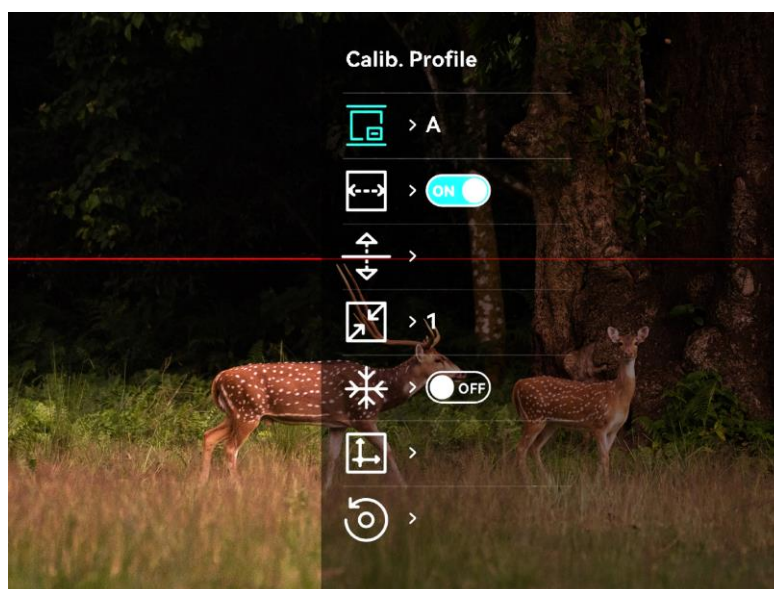

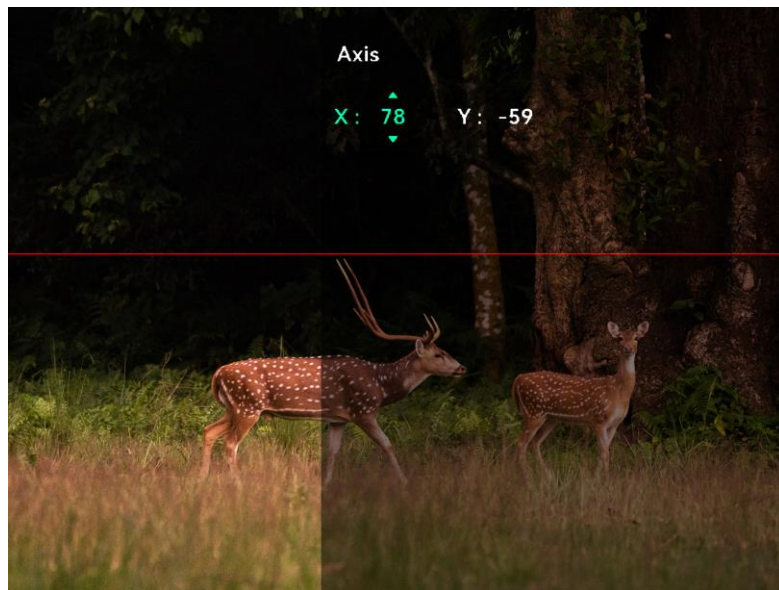

Rysunek 2-8 Rezultat kalibracji obrazu

## 3 Ustawienia obrazu

### 3.1 Regulacja ostrości obrazu

#### *Procedura*

1. Włącz zasilanie urządzenia.
2. Przytrzymaj urządzenie w taki sposób, aby okular obejmował oko.
3. Wyreguluj pierścieniem ostrość obrazu.

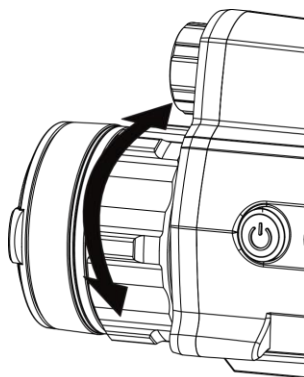

Rysunek 3-1 Regulacja ostrości obrazu



#### **Uwaga**

Nie wolno dotykać soczewki obiektywu podczas regulacji ostrości obrazu, ponieważ może to spowodować powstanie smug na soczewce.

---

### 3.2 Dostosowanie jasności

#### *Procedura*

1. W menu wybierz  , a następnie naciśnij pokrętkę, aby potwierdzić.
2. Obróć pokrętkę, aby dostosować jasność.
3. Naciśnij i przytrzymaj pokrętkę, aby zapisać ustawienia i zamknąć menu.

### 3.3 Dostosowanie kontrastu

#### *Procedura*

1. W menu wybierz  , a następnie naciśnij pokrętkę, aby potwierdzić.

2. Obróć pokrętło, aby dostosować kontrast.
3. Naciśnij i przytrzymaj pokrętło, aby zapisać ustawienia i zamknąć menu.

## 3.4 Konfigurowanie Trybu wyświetlania

Można korzystać z różnych trybów wyświetlania zależnie od zastosowania.

Aby przełączyć tryby wyświetlania, należy nacisnąć i przytrzymać przycisk \* w trybie podglądu na żywo. Dostępne są następujące tryby Dzień, Noc, Zielony, Żółty, Usuw. zamgle. i Autom.. Bieżący tryb jest wyświetlany w górnym rogu ekranu.



Dzień



Noc



Zielony

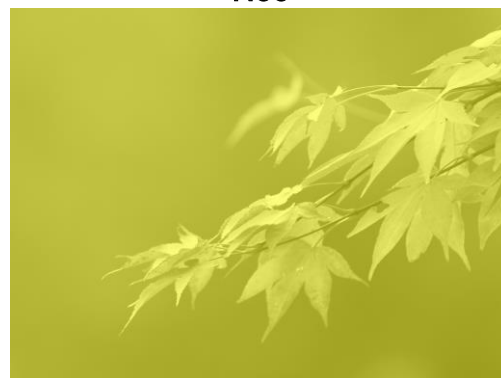

Żółty



Rysunek 3-2 Tryb wyświetlania

## 3.5 Kalibracja obrazu

Można dostosować i zapisać ustawienie okna obrazu dla poszczególnych użytkowników.



*Procedura*

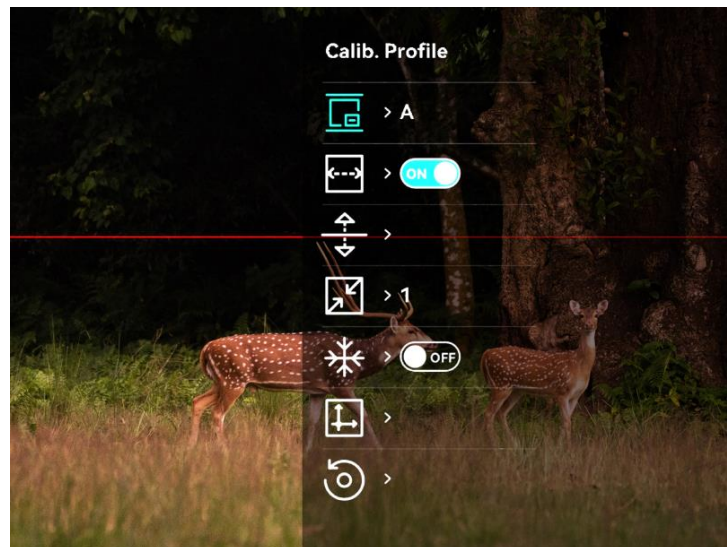

1. W menu wybierz  .
2. Wybierz  , naciśnij i obróć pokrętkę, aby ustawić rozmiar wyświetlanego menu.
3. Wybierz pozycję  , a następnie naciśnij i przytrzymaj pokrętkę, aby przełączyć profile kalibracji (calib). Można skonfigurować pięć profili kalibracji.



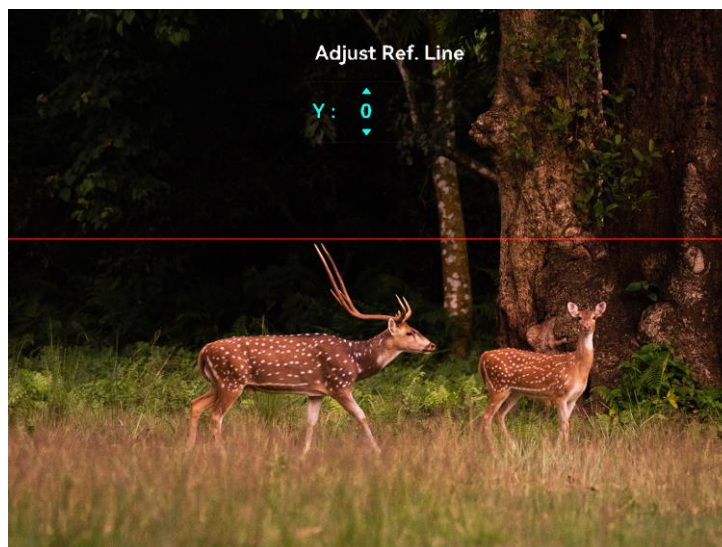

Rysunek 3-3 Menu kalibracji obrazu

4. Wybierz pozycję  , a następnie naciśnij pokrętkę, aby włączyć linię referencyjną. Upewnij się, że linia referencyjna jest ułożona poziomo na ekranie.
5. Gdy linia odniesienia jest włączona, wybierz  , naciśnij i obróć pokrętkę, aby dostosować położenie linii odniesienia. Następnie naciśnij i przytrzymaj pokrętkę, i wybierz **OK**, aby zapisać parametry.



Rysunek 3-4 Dostosuj linię odniesienia

6. (Opcjonalnie) Wybierz pozycję , a następnie naciśnij pokrętko, aby wstrzymać obraz.
7. Wybierz pozycję , a następnie naciśnij pokrętko, aby rozpocząć kalibrację.
8. Naciśnij pokrętko, aby wybrać oś X lub Y, a następnie obróć pokrętko, aby ustawić współrzędne, aż okno osiągnie położenie celu.

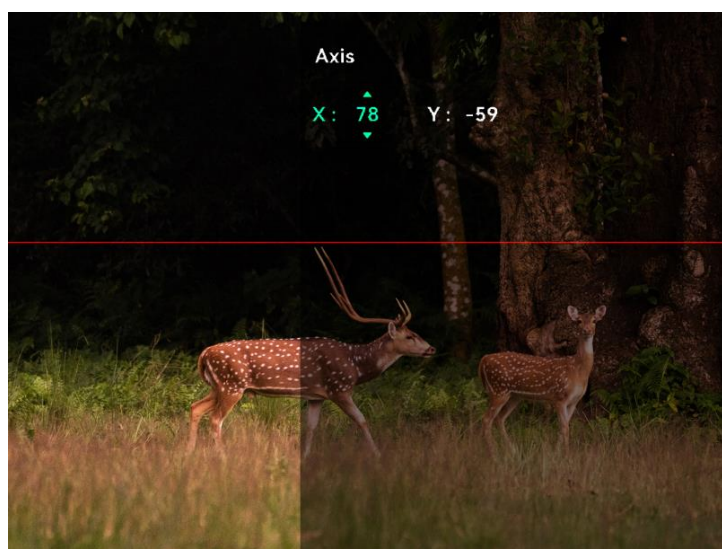

Rysunek 3-5 Kalibracja obrazu

9. (Opcjonalnie) Wybierz pozycję , a następnie naciśnij pokrętko, aby wstrzymać obraz. Naciśnij przycisk OK, aby przywrócić położenie

## Cyfrowa luneta jednookular dzienna i z noktowizorem – Podręcznik użytkownika

---

domyślne, lub przycisk **ANULUJ** w celu ponownego wyświetlenia ustawień zgodnie z monitem.



### **Uwaga**

Domyślne położenie okna obrazu może różnić się nieznacznie od punktu zerowego ( $X = 0, Y = 0$ ). Jest to normalne zjawisko wynikające z nieznacznych rozbieżności komponentów optycznych.

---

10. Naciśnij i przytrzymaj pokrętko, aby zakończyć kalibrację obrazu.

## 4 Pomiar odległości

Urządzenie może ustalić odległość celu od punktu obserwacji.

### *Zanim rozpoczniesz*

Podczas pomiaru odległość nie wolno poruszać urządzeniem ani zmieniać lokalizacji. Ignorowanie tego zalecenia może niekorzystanie wpłynąć na dokładność pomiaru.

### *Procedura*

1. W menu obróć pokrętło, aby wybrać pozycję , a następnie naciśnij pokrętło, aby potwierdzić wybór.
2. Skonfiguruj ustawienia celu.
  - 1) Wybierz pokrętłem cel **Jeleń, Szary wilk, Brązowy niedźwiedź i Niestandardowe**.
  - 2) Naciśnij i obróć pokrętło, aby ustawić wysokość celu. Numery można przełączać, naciskając pokrętło.



### **Uwaga**

Dostępne są ustawienia wysokości od 0,1 m do 9,0 m.

---

- 3) Naciśnij i przytrzymaj pokrętło, aby zapisać ustawienia i ponownie wyświetlić ekran pomiaru odległości.
3. Ustaw centrum górnego znacznika zgodnie z górną krawędzią celu i naciśnij pokrętło, aby potwierdzić.
4. Ustaw centrum dolnego znacznika zgodnie z dolną krawędzią celu i naciśnij pokrętło w celu potwierdzenia.

### *Rezultat*

W górnym rogu obrazu wyświetlany jest wynik pomiaru odległości i wysokość celu.





Rysunek 4-1 Wynik pomiaru odległości

## 5 Ustawienia ogólne

### 5.1 Konfigurowanie nakładki ekranowej (OSD)

Korzystając z tej funkcji, można wyświetlić nakładkę ekranową (OSD) na obrazie podglądu na żywo.



#### *Procedura*

1. Gdy wyświetlane jest menu, wybierz pozycję  **Ustawienia funkcji**, a następnie naciśnij pokrętło, aby potwierdzić.
2. Wybierz pokrętłem pozycję  , a następnie naciśnij pokrętło, aby wyświetlić ustawienia.
3. Wybierz pokrętłem pozycję **OSD**, a następnie naciśnij pokrętło, aby włączyć tę funkcję.
4. Wybierz pokrętłem pozycję **Data** lub **Godzina**, a następnie naciśnij pokrętło, aby wyświetlić lub ukryć informacje.
5. Naciśnij i przytrzymaj pokrętło, aby zapisać ustawienia i zamknąć menu.

### 5.2 Konfigurowanie logo marki

Można dodać logo marki na ekranie podglądu na żywo.

#### *Procedura*

1. Gdy wyświetlane jest menu, wybierz pozycję  **Ustawienia funkcji**, a następnie naciśnij pokrętło, aby wyświetlić podmenu.
2. Wybierz pokrętłem pozycję  , a następnie naciśnij pokrętło, aby włączyć **Logo marki**.
3. Naciśnij i przytrzymaj pokrętło, aby zapisać ustawienia i zamknąć menu.

#### *Rezultat*

Logo marki zostanie wyświetlone w lewym dolnym rogu obrazu.

### 5.3 Wykonaj zdjęcie

Na głównym ekranie podglądu na żywo naciśnij równocześnie przycisk  i pokrętło, aby wykonać zdjęcia.



### Uwaga

Gdy wykonywanie zdjęcia powiedzie się, nieruchomy obraz jest widoczny przez sekundę i monit jest wyświetlany na ekranie. Aby uzyskać informacje dotyczące eksportowania wykonanych zdjęć, zobacz *Eksportowanie plików*.

---

## 5.4 Konfigurowanie audio

Jeżeli funkcja audio jest włączona, nagrania wideo będą zawierały ścieżkę dźwiękową. Jeżeli podczas nagrywania wideo występuje hałas w otoczeniu, można wyłączyć tę funkcję.

### Procedura

1. Gdy wyświetlane jest menu, obróć pokrętło, aby wybrać pozycję .
2. Naciśnij pokrętło, aby włączyć tę funkcję.
3. Naciśnij i przytrzymaj pokrętło, aby zapisać ustawienia i zamknąć menu.

## 5.5 Nagrywanie wideo

### Procedura

1. Gdy wyświetlany jest podgląd na żywo, naciśnij pokrętło, aby rozpocząć nagrywanie.

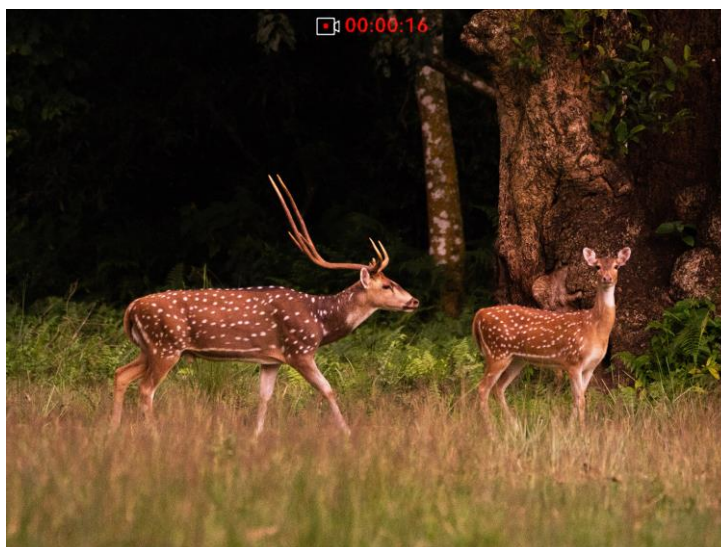

Rysunek 5-1 Rozpocznij nagrywanie

W górnej części obrazu wyświetlany jest czas nagrywania.

2. Naciśnij pokrętło ponownie , aby zatrzymać nagrywanie.

#### *Następne kroki*

Aby uzyskać informacje dotyczące eksportowania plików nagrań, zobacz *Eksportowanie plików*.

## 5.6 Nagrywanie wideo z wyprzedzeniem

Po włączeniu tej funkcji i wybraniu czasu nagrywania z wyprzedzeniem urządzenie automatycznie rozpoczyna nagrywanie 7, 10 lub 15 sekund przed naciśnięciem spustu i kończy nagrywanie 7, 10 lub 15 sekund po zwolnieniu spustu.

#### *Procedura*

1. W menu wybierz , a następnie naciśnij pokrętło, aby potwierdzić.
2. Obróć pokrętło, aby przełączyć ustawienie czasu nagrywania z wyprzedzeniem. Dostępne są ustawienia 7, 10 i 15 sekund.
3. Naciśnij i przytrzymaj pokrętło, aby zapisać ustawienia i zamknąć menu.



#### **Uwaga**

Jeżeli spust jest naciskany wielokrotnie, urządzenie rozpoczyna nagrywanie 7, 10 lub 15 sekund przed pierwszym naciśnięciem spustu i kończy nagrywanie 7, 10 lub 15 sekund po ostatnim zwolnieniu spustu.

---

#### *Następne kroki*

Aby uzyskać informacje dotyczące eksportowania plików nagrań, zobacz *Eksportowanie plików*.

## 5.7 Eksportowanie plików

### 5.7.1 Eksportowanie plików przy użyciu aplikacji HIKMICRO Sight

Można uzyskać dostęp do albumów urządzenia i eksportować pliki do telefonu przy użyciu aplikacji HIKMICRO Sight.

#### *Zanim rozpoczniesz*

Zainstaluj aplikację HIKMICRO Sight w telefonie komórkowym.

#### *Procedura*

1. Uruchom aplikację HIKMICRO Sight i połącz ją z urządzeniem. Zobacz *Połączenie z aplikacją*.



2. Naciśnij przycisk **Multimedia**, aby uzyskać dostęp do albumów urządzenia.

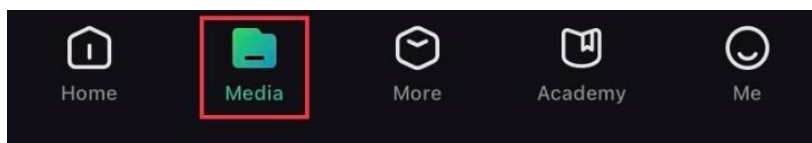

Rysunek 5-2 Dostęp do albumów urządzenia

3. Naciśnij przycisk **Lokalne** lub **Urządzenie**, aby wyświetlić zdjęcia i nagrania wideo.
- **Lokalne**: można wyświetlać poprzednie pliki w aplikacji.
  - **Urządzenie**: można wyświetlać pliki bieżącego urządzenia.



#### Uwaga

Zdjęcia lub nagrania wideo mogą być niewidoczne w trybie **Urządzenie**. Przesuń palec w dół na ekranie, aby odświeżyć stronę.

---

4. Naciśnij plik, aby go wybrać, a następnie naciśnij przycisk **Pobierz** w celu wyeksportowania pliku do lokalnych albumów telefonu.



#### Uwaga

- Wybierz **Użytkownik > Informacje > Podręcznik użytkownika** w aplikacji, aby wyświetlić szczegółowe opisy procedur.
  - Można też uzyskać dostęp do albumów urządzenia, naciskając ikonę w lewym dolnym rogu okna podglądu na żywo.
  - Operacja eksportowania jest zależna od aktualizacji aplikacji. Aby uzyskać informacje referencyjne, skorzystaj z dokumentacji danej wersji aplikacji.
- 

## 5.7.2

### Eksportowanie plików przy użyciu komputera

Ta funkcja służy do eksportowania wykonanych nagrań wideo i zdjęć.

#### *Procedura*

1. Połącz urządzenie z komputerem przewodem Type-C.
- 



#### Uwaga

Upewnij się, że urządzenie jest włączone podczas podłączania przewodu.

---

2. Wyświetl listę dysków w komputerze i wybierz dysk reprezentujący urządzenie. Wyświetl zawartość folderu **DCIM** i znajdź folder o nazwie
-

## Cyfrowa luneta jednookular dzienna i z noktowizorem – Podręcznik użytkownika

---

zgodnej z rokiem i miesiącem wykonywania zdjęć lub nagrań wideo. Jeżeli na przykład zdjęcie lub nagranie wideo wykonano w czerwcu 2022 roku, wyświetl zawartość folderu **DCIM > 202206**, aby wyszukać zdjęcie lub nagranie wideo.

3. Wybierz pliki i skopiuj je do komputera.
4. Odłącz urządzenie od komputera.





### Uwaga

- Po podłączeniu do komputera urządzenie wyświetla zdjęcia, ale funkcje takie jak nagrywanie, wykonywanie zdjęć i punkt dostępu są wyłączone.
  - Gdy urządzenie jest podłączane do komputera pierwszy raz, automatycznie instaluje sterownik.
-

## 6 Ustawienia systemu



### 6.1 Dostosowanie daty

#### *Procedura*

1. Wybierz pozycję  **Ustawienia ogólne** w menu, a następnie naciśnij pokrętło, aby wyświetlić podmenu.
2. Wybierz pozycję  .
3. Naciśnij pokrętło, aby wybrać ustawienie roku, miesiąca lub dnia, a następnie zmień wartość, obracając pokrętło.
4. Naciśnij i przytrzymaj pokrętło, aby zapisać ustawienia i zamknąć menu.

### 6.2 Synchronizacja czasu

#### *Procedura*

1. Wybierz pozycję  **Ustawienia ogólne** w menu, a następnie naciśnij pokrętło, aby wyświetlić podmenu.
2. Wybierz pozycję  .
3. Naciśnij i obróć pokrętło, aby przełączyć format zegara. Dostępne są ustawienia formatu zegara 24-godzinnego i 12-godzinnego. W trybie 12-godzinnego formatu zegara naciśnij i obróć pokrętło, aby wybrać ustawienie AM (przed południem) lub PM (po południu).
4. Naciśnij pokrętło, aby wybrać ustawienie godziny lub minuty, a następnie zmień wartość, obracając pokrętło.
5. Naciśnij i przytrzymaj pokrętło, aby zapisać ustawienia i zamknąć menu.

### 6.3 Konfigurowanie języka

Ta opcja umożliwia wybór języka urządzenia.

#### *Procedura*



1. Wybierz pozycję  **Ustawienia ogólne** w menu, a następnie naciśnij pokrętło, aby wyświetlić podmenu.

2. Wybierz pozycję , a następnie naciśnij pokrętło, aby wyświetlić ekran konfiguracji języka.
3. Obróć pokrętło, aby wybrać język, a następnie naciśnij pokrętło w celu potwierdzenia.
4. Naciśnij i przytrzymaj pokrętło, aby zakończyć.



## 6.4 Ustawianie jednostki

Można przełączyć jednostkę pomiaru odległości.

### *Procedura*



1. Wybierz pozycję  **Ustawienia ogólne** w menu, a następnie naciśnij pokrętło, aby wyświetlić podmenu.
2. Wybierz pozycję , a następnie naciśnij pokrętło w celu potwierdzenia.
3. Obróć pokrętło, aby wybrać opcję **jard** lub **m**.
4. Naciśnij i przytrzymaj pokrętło, aby zapisać ustawienia i zamknąć menu.

## 6.5 Wyświetlanie informacji o urządzeniu

1. Wybierz pozycję  **Ustawienia ogólne** w menu, a następnie naciśnij pokrętło, aby wyświetlić podmenu.
2. Wybierz pozycję , a następnie naciśnij pokrętło. Można wyświetlić informacje o urządzeniu takie jak wersja i numer seryjny.

## 6.6 Przywracanie urządzenia

### *Procedura*

1. Wybierz pozycję  **Ustawienia ogólne** w menu, a następnie naciśnij pokrętło, aby wyświetlić podmenu.
2. Wybierz pozycję , a następnie naciśnij pokrętło, aby przywrócić domyślne ustawienia urządzenia zgodnie z monitem.

## 7 Często zadawane pytania

### 7.1 Dlaczego monitor jest wyłączony?

Upewnij się, że spełnione są poniższe warunki.

- Sprawdź, czy urządzenie jest rozładowane lub czy jest w trybie gotowości.
- Podłącz zasilacz do urządzenia i włącz urządzenie, aby sprawdzić monitor.

### 7.2 Jak uzyskać wyraźny obraz?

Obróć pierścień regulacji dioptryjnej lub regulacji ostrości obrazu, aby uzyskać wyraźny obraz. Zobacz *Regulacja ostrości obrazu*.

### 7.3 Nie można wykonać zdjęcia lub nagrania. Jaka jest przyczyna problemu?

Upewnij się, że spełnione są poniższe warunki.

- Urządzenie jest podłączone do komputera. Funkcja wykonywania zdjęć i nagrywania jest wyłączona w takich okolicznościach.
- Magazyn danych jest zapełniony.
- Zgłoszono niski poziom naładowania baterii urządzenia.

### 7.4 Dlaczego komputer nie może zidentyfikować urządzenia?

Upewnij się, że spełnione są poniższe warunki.

- Urządzenie jest podłączone do komputera przewodem USB dostarczonym w pakiecie z produktem.
- Jeżeli używasz innych przewodów USB, upewnij się, że ich długość nie przekracza jednego metra.

## Zalecenia dotyczące bezpieczeństwa



Te zalecenia umożliwiają prawidłowe korzystanie z produktu i zapobieganie zagrożeniu użytkowników lub zniszczeniu wyposażenia.

### Przepisy i rozporządzenia

Produkt powinien być użytkowany zgodnie z lokalnymi rozporządzeniami dotyczącymi bezpiecznego korzystania z urządzeń elektrycznych.

### Symbol użyte w podręczniku

Znaczenie symboli użytych w tym dokumencie jest następujące.

Symbol	Opis
 <b>Zagrożenie</b>	Oznacza niebezpieczną sytuację, która spowoduje lub może spowodować zgon albo poważny uraz, jeżeli nie zostaną podjęte działania zaradcze.
 <b>Przestroga</b>	Informuje o potencjalnie niebezpiecznej sytuacji, która może spowodować uszkodzenie wyposażenia, utratę danych, nieprawidłowe funkcjonowanie lub nieoczekiwane skutki, jeżeli nie zostaną podjęte działania zaradcze.
 <b>Uwaga</b>	Zawiera dodatkowe informacje potwierdzające lub uzupełniające ważne informacje podane w tekście głównym.

### Transport

- Podczas transportu urządzenie powinno być umieszczone w oryginalnym lub podobnym opakowaniu.
- Należy zachować opakowanie urządzenia. W przypadku wystąpienia usterki urządzenia należy zwrócić je do zakładu produkcyjnego w oryginalnym opakowaniu. Producent nie ponosi odpowiedzialności za uszkodzenie urządzenia na skutek transportu bez oryginalnego opakowania.
- Należy chronić urządzenie przed upadkiem lub udarami mechanicznymi. Należy chronić urządzenie przed zakłóceniami magnetycznymi.

### Zasilanie

- Zasilacz należy zakupić oddzielnie. Napięcie wejściowe powinno spełniać wymagania dotyczące źródeł zasilania z własnym ograniczeniem (LPS; 5 V DC / 2 A) zgodnie z normą IEC62368. Szczegółowe informacje zamieszczono w sekcji zawierającej dane techniczne.
- Należy korzystać z zasilacza dostarczonego przez markowego

producenta. Aby uzyskać więcej informacji dotyczących wymaganego zasilania, należy skorzystać ze specyfikacji produktu.

- Należy upewnić się, że wtyczka jest prawidłowo podłączona do gniazda sieci elektrycznej.
- NIE wolno podłączać wielu urządzeń do jednego zasilacza, ponieważ może to spowodować przegrzanie lub zagrożenie pożarowe na skutek przeciążenia.
- Napięcie wejściowe dla ładowarki baterii powinno być zgodne z wymaganiami dotyczącymi źródeł zasilania z własnym ograniczeniem (LPS, Limited Power Source) (5 V DC / 2 A).
- Źródło zasilania powinno spełniać wymagania dotyczące źródeł zasilania z własnym ograniczeniem (LPS) lub wymagania PS2 zgodnie z normą IEC 62368-1.

### **Bateria**

- Typ baterii to 18650 z płytą zabezpieczającą. Wymiary baterii 19 mm × 70 mm. Napięcie znamionowe 3,6 V DC. Pojemność 3200 mAh. Zużyte baterie należy utylizować zgodnie z zaleceniami producenta.
- PRZESTROGA: Zainstalowanie nieodpowiedniej baterii może spowodować wybuch. Baterie należy wymieniać tylko na baterie tego samego typu lub ich odpowiedniki.
- Nie można instalować baterii o nieodpowiednich wymiarach, które mogą powodować awarie urządzenia.
- Jeżeli konieczny jest zakup baterii, należy uwzględnić zalecenia producenta urządzenia.
- Baterie zakupione przez użytkowników muszą spełniać odpowiednie międzynarodowe normy dotyczące bezpieczeństwa baterii (np. normy EN/IEC).
- Należy korzystać z baterii dostarczanych przez markowego producenta. Aby uzyskać więcej informacji dotyczących wymaganej baterii, należy skorzystać ze specyfikacji produktu.
- Zużyte baterie należy utylizować zgodnie z instrukcjami.
- Jeżeli urządzenie nie będzie używane przez dłuższy czas, należy wyjąć z niego baterię.
- Jeżeli bateria jest przechowywana przez dłuższy czas, należy naładować ją całkowicie co pół roku, aby zapewnić jej prawidłowy stan techniczny. Ignorowanie tego zalecenia może spowodować uszkodzenie.
- Podczas ładowania temperatura baterii nie powinna przekraczać zakresu od 0°C do 45°C.
- Wrzucenie baterii do ognia lub rozgrzanego pieca albo zgniecenie lub przecięcie baterii może spowodować wybuch.
- Wysoka temperatura lub bardzo niskie ciśnienie mogą spowodować wybuch baterii albo wyciek palnej cieczy lub gazu.

- Należy upewnić się, że żadne palne materiały nie znajdują się w promieniu dwóch metrów wokół ładowarki podczas ładowania.
- NIE WOLNO umieszczać urządzenia z baterią lub samej baterii w pobliżu źródeł ciepła lub ognia. Należy chronić urządzenie przed bezpośrednim światłem słonecznym.
- NIE wolno umieszczać baterii w miejscu dostępnym dla dzieci.
- NIE wolno połykać baterii, ponieważ może to spowodować oparzenia chemiczne.
- Nie można ładować baterii bezpośrednio z zewnętrznego źródła zasilania.
- Nie można ładować baterii zainstalowanej w urządzeniu. Należy ładować baterię przy użyciu ładowarki dostarczonej razem z urządzeniem.
- Zasilacz należy zakupić oddzielnie. Warunki otoczenia zalecane dla zasilacza powinny być zgodne ze specyfikacjami urządzenia.

### **Konserwacja**

- Jeżeli produkt nie działa prawidłowo, skontaktuj się z dystrybutorem lub najbliższym centrum serwisowym. Producent nie ponosi odpowiedzialności za problemy spowodowane przez nieautoryzowane prace naprawcze lub konserwacyjne.
- Należy przetrzeć urządzenie ostrożnie czystą ściereczką zwilżoną niewielką ilością etanolu, jeżeli jest to konieczne.
- Użycie urządzenia niezgodnie z zaleceniami może spowodować anulowanie gwarancji producenta.
- Należy oczyścić obiektyw miękką, suchą ściereczką lub specjalnym papierem, który nie powoduje zarysowania.

### **Warunki otoczenia**

- Należy upewnić się, że warunki otoczenia spełniają wymagania określone przez producenta urządzenia. Podczas użytkowania urządzenia temperatura otoczenia powinna wynosić od  $-30^{\circ}\text{C}$  do  $+55^{\circ}\text{C}$ , a wilgotność nie powinna przekraczać 95%.
- NIE wolno narażać urządzenia na ekstremalnie wysokie lub niskie temperatury, kurz, substancje korozyjne, roztwory soli, zasady lub wilgoć.
- Nie wolno instalować urządzenia w lokalizacjach, w których występują wibracje lub udary mechaniczne (ignorowanie tego zalecenia może spowodować uszkodzenie wyposażenia).
- NIE wolno kierować obiektywem w stronę słońca lub innego źródła intensywnego światła.



### **Poważne awarie**

Jeżeli urządzenie wydziela dym lub intensywny zapach albo emituje hałas, należy niezwłocznie wyłączyć zasilanie i odłączyć przewód zasilający, a następnie skontaktować się z centrum serwisowym.

### **Adres producenta**

Lokal 313, Kompleks B, Budynek 2, Ulica 399 Danfeng Road, Region  
dystryktu Xixing, Dystrykt Binjiang, Hangzhou, Zhejiang 310052, Chiny

Hangzhou Microimage Software Co., Ltd.

## Informacje prawne

©Hangzhou Microimage Software Co., Ltd. Wszelkie prawa zastrzeżone.

### Opis podręcznika

Podręcznik zawiera instrukcje dotyczące korzystania z produktu i obchodzenia się z nim. Zdjęcia, rysunki, wykresy i pozostałe informacje zamieszczono w tym dokumencie wyłącznie dla celów informacyjnych i opisowych. Informacje zamieszczone w podręczniku mogą ulec zmianie bez powiadomienia w związku z aktualizacjami oprogramowania układowego lub w innych okolicznościach. Najnowsza wersja tego podręcznika jest dostępna w witrynie internetowej firmy HIKMICRO (<http://www.hikmicrotech.com>).

Oprócz tego podręcznika należy korzystać z porad specjalistów z działu pomocy technicznej związanej z produktem.

### Znaki towarowe

 **HIKMICRO** i inne znaki towarowe oraz logo HIKMICRO są własnością firmy HIKMICRO w różnych jurysdykcjach.

Inne znaki towarowe i logo użyte w podręczniku należą do odpowiednich właścicieli.

### Zastrzeżenia prawne

W PEŁNYM ZAKRESIE DOZWOLONYM PRZEZ OBOWIĄZUJĄCE PRAWO TEN PODRĘCZNIK, OPISANY PRODUKT I ZWIĄZANE Z NIM WYPOSAŻENIE ORAZ OPROGRAMOWANIE APLIKACYJNE I UKŁADOWE SĄ UDOSTĘPNIANE NA ZASADACH „AS IS” BEZ GWARANCJI BRAKU USTEREK I BŁĘDÓW („WITH ALL FAULTS AND ERRORS”). FIRMA HIKMICRO NIE UDZIELA ŻADNYCH WYRAŹNYCH ANI DOROZUMIANYCH GWARANCJI, TAKICH JAK GWARANCJE DOTYCZĄCE PRZYDATNOŚCI HANDLOWEJ, JAKOŚCI LUB PRZYDATNOŚCI DO OKREŚLONEGO CELU. UŻYTKOWNIK KORZYSTA Z PRODUKTU NA WŁASNE RYZYKO. NIEZALEŻNIE OD OKOLICZNOŚCI FIRMA HIKMICRO NIE PONOSI ODPOWIEDZIALNOŚCI ZA STRATY SPECJALNE, NASTĘPCZE, UBOCZNE LUB POŚREDNIE, TAKIE JAK STRATA OCZEKIWANYCH ZYSKÓW Z DZIAŁALNOŚCI BIZNESOWEJ, PRZERWY W DZIAŁALNOŚCI BIZNESOWEJ, USZKODZENIE SYSTEMÓW ALBO STRATA DANYCH LUB DOKUMENTACJI, WYNIKAJĄCE Z NARUSZENIA UMOWY, PRZEWINIENIA (ŁĄCZNIE Z ZANIEDBANIEM), ODPOWIEDZIALNOŚCI ZA PRODUKT LUB INNYCH OKOLICZNOŚCI, ZWIĄZANE Z UŻYCIEM TEGO PRODUKTU, NAWET JEŻELI FIRMA

HIKMICRO ZOSTAŁA POINFORMOWANA O MOŻLIWOŚCI WYSTĄPIENIA TAKICH SZKÓD LUB STRAT.

UŻYTKOWNIK PRZYJMUJE DO WIADOMOŚCI, ŻE KORZYSTANIE Z INTERNETU JEST ZWIĄZANE Z ZAGROŻENIAMI DLA BEZPIECZEŃSTWA, A FIRMA HIKMICRO NIE PONOSI ODPOWIEDZIALNOŚCI ZA NIEPRAWIDŁOWE FUNKCJONOWANIE, WYCIEK POUFNYCH INFORMACJI LUB INNE SZKODY WYNIKAJĄCE Z ATAKU CYBERNETYCZNEGO, ATAKU HAKERA, DZIAŁANIA WIRUSÓW LUB INNYCH ZAGROŻEŃ DLA BEZPIECZEŃSTWA W INTERNECIE. FIRMA HIKMICRO ZAPEWNI JEDNAK POMOC TECHNICZNĄ W ODPOWIEDNIM CZASIE, JEŻELI BĘDZIE TO WYMAGANE.

UŻYTKOWNIK ZOBOWIĄZUJE SIĘ DO KORZYSTANIA Z PRODUKTU ZGODNIE Z PRZEPISAMI I PRZYJMUJE DO WIADOMOŚCI, ŻE JEST ZOBOWIĄZANY DO ZAPEWNIENIA ZGODNOŚCI UŻYCIA PRODUKTU Z PRZEPISAMI. W SZCZEGÓLNOŚCI UŻYTKOWNIK JEST ZOBOWIĄZANY DO KORZYSTANIA Z PRODUKTU W SPOSÓB, KTÓRY NIE NARUSZA PRAW STRON TRZECICH, DOTYCZĄCYCH NA PRZYKŁAD WIZERUNKU KOMERCYJNEGO, WŁASNOŚCI INTELEKTUALNEJ LUB OCHRONY DANYCH I PRYWATNOŚCI. ZABRONIONE JEST UŻYCIEM TEGO PRODUKTU DO NIELEGALNEGO POLOWANIA NA ZWIERZĘTA, W SPOSÓB NARUSZAJĄCY PRYWATNOŚĆ OSÓB ALBO DO INNYCH CELÓW UZNAWANYCH ZA NIELEGALNE LUB SZKODLIWE DLA LUDZI. UŻYTKOWNIK NIE BĘDZIE UŻYWAĆ PRODUKTU DO CELÓW ZABRONIONYCH, TAKICH JAK OPRACOWANIE LUB PRODUKCJA BRONI MASOWEGO RAŻENIA ALBO BRONI CHEMICZNEJ LUB BIOLOGICZNEJ ORAZ DZIAŁANIA ZWIĄZANE Z WYBUCHOWYMI MATERIAŁAMI NUKLEARNYMI, NIEBEZPIECZNYM NUKLEARNYM CYKLEM PALIWOWYM LUB ŁAMANIEM PRAW CZŁOWIEKA.

NALEŻY PRZESTRZEGAĆ OBOWIĄZUJĄCYCH PRZEPISÓW I ROZPORZĄDZEŃ, A ZWŁASZCZA LOKALNYCH PRZEPISÓW I ROZPORZĄDZEŃ DOTYCZĄCYCH BRONI PALNEJ I/LUB MYŚLISTWA. PRZED ZAKUPEM LUB UŻYCIEM TEGO PRODUKTU NALEŻY ROZWAŻYĆ KRAJOWE PRZEPISY I ROZPORZĄDZENIA. PRZED ZAKUPEM, SPRZEDAŻĄ, MARKETINGIEM I/LUB UŻYCIEM TEGO PRODUKTU KONIECZNE MOŻE BYĆ UZYSKANIE ODPOWIEDNICH ZEZWOLEŃ, CERTYFIKATÓW I/LUB LICENCJI. FIRMA HIKMICRO NIE PONOSI ODPOWIEDZIALNOŚCI ZA NIELEGALNY LUB NIEWŁAŚCIWY ZAKUP, SPRZEDAŻ, MARKETING I UŻYCIEM TEGO PRODUKTU ORAZ WYNIKAJĄCE Z TYCH DZIAŁAŃ SPECJALNE, NASTĘPCZE, UBOCZNE LUB POŚREDNIE SZKODY W TAKICH OKOLICZNOŚCIACH.

W PRZYPADKU NIEZGODNOŚCI NINIEJSZEGO PODRĘCZNIKA Z OBOWIĄZUJĄCYM PRAWEM WYŻSZY PRIORYTET BĘDZIE MIAŁO OBOWIĄZUJĄCE PRAWO.

## Informacje dotyczące przepisów

---

Te klauzule dotyczą tylko produktów z odpowiednimi oznaczeniami lub etykietami.

---

### Deklaracja zgodności z dyrektywami UE



Ten produkt i ewentualnie dostarczone razem z nim akcesoria oznaczono symbolem „CE” potwierdzającym zgodność z odpowiednimi ujednoliconymi normami europejskimi, uwzględnionymi w dyrektywie 2014/30/EU (EMCD), dyrektywie 2014/35/EU (LVD), dyrektywie 2011/65/EU (RoHS) i dyrektywie 2014/53/EU.

Firma Hangzhou Microimage Software Co., Ltd. niniejszym deklaruje, że to urządzenie o nazwie podanej na etykiecie jest zgodne z dyrektywą 2014/53/EU.

Deklaracja zgodności z dyrektywami UE jest dostępna w witrynie internetowej

<https://www.hikmicrotech.com/en/support/download-center/declaration-of-conformity/>.

#### **Pasma częstotliwości i moc (CE)**

Pasma i tryby częstotliwości oraz dopuszczalne wartości graniczne znamionowej mocy promieniowanej (transmisja i/lub przewodzenie) tego urządzenia radiowego są następujące: Wi-Fi 2,4 GHz (2,4 – 2,4835 GHz), 20 dBm.



Dyrektywa 2012/19/EU w sprawie zużytego sprzętu elektrycznego i elektronicznego (WEEE):

Produktów oznaczonych tym symbolem nie wolno utylizować na obszarze Unii Europejskiej jako niesegregowane odpady komunalne. Aby zapewnić prawidłowy recykling tego produktu, należy zwrócić go do lokalnego dostawcy przy zakupie równoważnego nowego urządzenia lub utylizować go w wyznaczonym punkcie selektywnej zbiórki odpadów. Aby uzyskać więcej informacji, zobacz [www.recyclethis.info](http://www.recyclethis.info).



Dyrektywa 2006/66/EC w sprawie baterii i akumulatorów oraz zmieniająca ją dyrektywa 2013/56/EU: Ten produkt zawiera baterię, której nie wolno utylizować na obszarze Unii Europejskiej jako niesegregowane odpady komunalne. Szczegółowe informacje dotyczące baterii zamieszczono w dokumentacji produktu. Bateria jest oznaczona tym symbolem, który może także zawierać litery wskazujące na zawartość kadmu (Cd), ołowiu (Pb) lub rtęci (Hg). Aby zapewnić prawidłowy recykling baterii, należy zwrócić ją

## Cyfrowa luneta jednookular dzienna i z noktowizorem – Podręcznik użytkownika

---

do dostawcy lub przekazać do wyznaczonego punktu zbiórki.  
Aby uzyskać więcej informacji, zobacz [www.recyclethis.info](http://www.recyclethis.info).



 Hikmicro Hunting.Global

 Hikmicro Hunting.Global

 HIKMICRO Outdoor

 HIKMICRO

 [www.hikmicrotech.com](http://www.hikmicrotech.com)

 [support@hikmicrotech.com](mailto:support@hikmicrotech.com)

UD37143B