

Podręcznik użytkownika

*Monokular termowizyjny*

***SERIA LYNX 2.0***

*V5.5.114 202410*



Kontakt z nami

# SPIS TREŚCI

<b>1</b>	<b>Wprowadzenie .....</b>	<b>1</b>
1.1	Najważniejsze funkcje produktu .....	1
1.2	Wygląd urządzenia .....	1
<b>2</b>	<b>Przygotowanie .....</b>	<b>5</b>
2.1	Instalowanie baterii .....	5
2.1.1	Zalecenia dotyczące baterii .....	5
2.1.2	Instalacja baterii .....	5
2.2	Podłączanie przewodów .....	6
2.3	Włączanie/wyłączanie zasilania .....	7
2.4	Automat. wył. ekranu .....	8
2.5	Opis menu .....	9
2.6	Połączenie z aplikacją .....	9
2.7	Stan oprogramowania układowego .....	10
2.7.1	Sprawdzanie stanu oprogramowania układowego .....	10
2.7.2	Uaktualnianie urządzenia .....	10
<b>3</b>	<b>Ustawienia obrazu .....</b>	<b>12</b>
3.1	Regulacja dioptryjna .....	12
3.2	Regulacja ostrości obrazu .....	12
3.3	Dostosowanie jasności .....	13
3.4	Dostosowanie kontrastu .....	13
3.5	Dostosowanie odcienia .....	13
3.6	Dostosowanie ostrości .....	14
3.7	Wybór sceny .....	14
3.8	Konfigurowanie palet .....	15
3.9	Konfigurowanie trybu obrazu w obrazie .....	17
3.10	Dostosowanie powiększenia cyfrowego .....	18
3.11	Korekcja płaskiego pola .....	18
3.12	Korekcja wadliwych pikseli .....	19
<b>4</b>	<b>Pomiar odległości .....</b>	<b>21</b>
<b>5</b>	<b>Ustawienia ogólne .....</b>	<b>23</b>
5.1	Konfigurowanie nakładki ekranowej (OSD) .....	23
5.2	Konfigurowanie logo marki .....	23
5.3	Ochrona przed przegrzaniem .....	24
5.4	Wykonywanie zdjęć i nagrywanie wideo .....	24
5.4.1	Wykonywanie zdjęć .....	24
5.4.2	Konfigurowanie audio .....	25
5.4.3	Nagrywanie wideo .....	25
5.5	Śledzenie punktu o najwyższej temperaturze .....	26

# Monokular termowizyjny – Podręcznik użytkownika

---

5.6	Eksportowanie plików .....	26
5.6.1	Eksportowanie plików przy użyciu aplikacji HIKMICRO Sight.....	26
5.6.2	Eksportowanie plików przy użyciu komputera.....	27
<b>6</b>	<b>Ustawienia systemu .....</b>	<b>29</b>
6.1	Dostosowanie daty.....	29
6.2	Synchronizacja czasu .....	29
6.3	Konfigurowanie języka.....	29
6.4	Ustawianie jednostki .....	30
6.5	Wyjście CVBS.....	30
6.6	Zapisz dziennik diagnostyczny.....	31
6.7	Wyświetlanie informacji o urządzeniu .....	32
6.8	Przywracanie urządzenia .....	32
6.9	Resetuj urządzenie .....	32
<b>7</b>	<b>Często zadawane pytania.....</b>	<b>34</b>
7.1	Dlaczego wskaźnik ładowania miga nieprawidłowo? .....	34
7.2	Dlaczego wskaźnik zasilania jest wyłączony?.....	34
7.3	Jak uzyskać wyraźny obraz? .....	34
7.4	Nie można wykonać zdjęcia lub nagrania. Jaka jest przyczyna problemu?.....	34
7.5	Dlaczego komputer nie może zidentyfikować urządzenia?.....	34

# 1 Wprowadzenie

Monokular termowizyjny HIKMICRO LYNX 2.0 jest wyposażony w efektywny detektor podczerwieni i wyświetlacz OLED 1024 × 768. Wysoka czułość termiczna NETD ≤ 20 mK zapewnia doskonałą jakość i szczegółowość obrazu nawet w najbardziej niekorzystnych warunkach atmosferycznych. Urządzenie jest przeznaczone do użytku przede wszystkim podczas polowania w lesie lub na polach, obserwacji ptaków, polowania na ptaki, poszukiwania zwierząt i akcji ratowniczych.

## 1.1 Najważniejsze funkcje produktu

- **Śledzenie:** Urządzenie może wykryć i oznaczyć na monitorowanej scenie punkt o najwyższej temperaturze. Ta funkcja jest zależna od modelu kamery.
- **Automatyczne wyłączenie ekranu:** Automatyczne wyłączenie ekranu umożliwia przełączanie urządzenia do trybu oczekiwania lub uaktywnianie go poprzez zmianę kąta nachylenia. Ta funkcja zmniejsza jasność ekranu w celu oszczędzania energii i zwiększenia wydajności baterii.
- **Nagrania wideo i zdjęcia:** Wbudowany moduł pamięci umożliwia nagrywanie wideo i wykonywanie zdjęć.
- **Połączenie z aplikacją:** Urządzenie umożliwia wykonywanie zdjęć, nagrywanie wideo i konfigurowanie ustawień przy użyciu aplikacji HIKMICRO Sight po połączeniu z telefonem przy użyciu punktu dostępu.

## 1.2 Wygląd urządzenia



### Uwaga

- Wygląd urządzenia jest zależny od modelu. Skorzystaj z dokumentacji danego produktu.
  - Rysunki w tym podręczniku służą wyłącznie do celów ilustracyjnych. Skorzystaj z dokumentacji danego produktu.
-

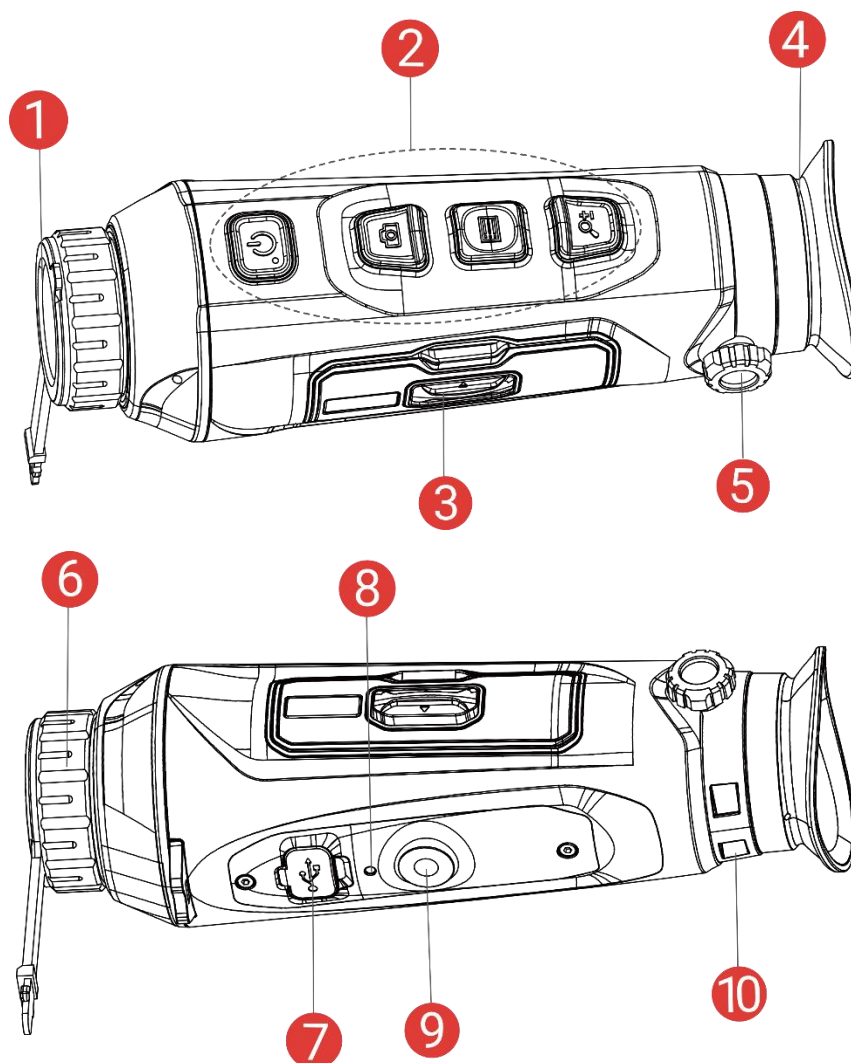

Rysunek 1-1 Wygląd urządzenia





Tabela 1-1 Opis przycisków i elementów

Nr	Element	Opis
1	Osłona obiektywu	Ochrona obiektywu.
2	Przyciski	konfigurowanie funkcji i ustawień.
3	Zasobnik na baterię	Instalowanie baterii
4	Okular	pierwszy element urządzenia po stronie użytkownika ułatwiający obserwację celu.
5	Pokrętko regulacji dioptryjnej	regulacja dioptryjna.
6	Pierścień regulacji ostrości	regulacja ostrości obrazu celów.
7	Złącze Type-C	zasilanie urządzenia lub przesyłanie danych przy użyciu przewodu Type-C.

8	Wskaźnik ładowania	<p>sygnalizowanie stanu ładowania baterii urządzenia.</p> <ul style="list-style-type: none"> <li>● Miga (czerwony i zielony): wystąpił błąd.</li> <li>● Włączony (czerwony): ładowanie.</li> <li>● Włączony (zielony): pełne naładowanie.</li> </ul>
9	Złącze statywu	Mocowanie statywu.
10	Szczelina na pasek na nadgarstek	Mocowanie paska na nadgarstek.

## Opis przycisków

Tabela 1-2 Opis przycisków

Ikona	Przycisk	Funkcja
	Zasilanie	<ul style="list-style-type: none"> <li>● Naciśnięcie: tryb gotowości / uaktywnianie urządzenia.</li> <li>● Naciśnięcie i przytrzymanie: włączanie/wyłączanie zasilania.</li> </ul>
	Kamera	<p>Tryb bez menu:</p> <ul style="list-style-type: none"> <li>● Naciśnięcie: wykonywanie zdjęć.</li> <li>● Naciśnięcie i przytrzymanie: rozpoczynanie/zatrzymanie nagrywania wideo</li> </ul> <p>Tryb menu: naciśnij, aby przenieść w górę.</p>
	Tryb	<p>Tryb bez menu:</p> <ul style="list-style-type: none"> <li>● Naciśnięcie: przełączanie palet</li> <li>● Naciśnięcie i przytrzymanie: wyświetlanie menu</li> </ul> <p>Tryb menu:</p> <ul style="list-style-type: none"> <li>● Naciśnięcie: potwierdzenie/konfigurowanie ustawień.</li> <li>● Naciśnięcie i przytrzymanie: zapisywanie ustawień i zamykanie menu</li> </ul>
	Powiększenie	<p>Tryb bez menu:</p> <ul style="list-style-type: none"> <li>● Naciśnięcie: przełączanie powiększenia cyfrowego</li> <li>● Naciśnięcie i przytrzymanie: korekcja niejednorodności ekranu (FFC).</li> </ul> <p>Tryb menu: naciśnij, aby przenieść w dół.</p>



### Uwaga

- Wskaźnik zasilania jest włączony, gdy urządzenie jest włączone.

- Gdy funkcja automatycznego wyłączenia ekranu jest włączona, po naciśnięciu przycisku , aby przejść do trybu czuwania, można również przechylić lub obrócić urządzenie w celu wybudzenia go. Zobacz ***Automat. wył. ekranu***, aby uzyskać szczegółowe informacje dotyczące obsługi.
-

## 2 Przygotowanie

### 2.1 Instalowanie baterii

#### 2.1.1 Zalecenia dotyczące baterii

- Jeżeli urządzenie nie jest używane przez dłuższy czas, należy wyjąć z niego baterię zewnętrzną.
- Urządzenie jest zasilane przy użyciu zewnętrznej baterii typu 18650 o wymiarach 19 mm × 70 mm, napięciu znamionowym 3,6 V i pojemności 3200 mAh.
- Aby zapewnić lepszą przewodność, należy usuwać zanieczyszczenia z gwintu pokrywy zasobnika na baterie czystą ściereczką.

#### 2.1.2 Instalacja baterii

Umieść baterie w zasobniku.

##### *Procedura*

1. Przesuń zaczep pokrywy zasobnika na baterie zgodnie ze strzałką.

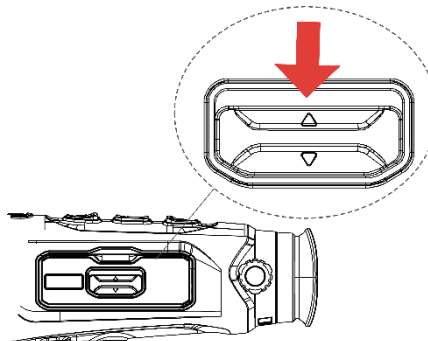

Rysunek 2-1 Odblokowanie pokrywy

2. Otwórz pokrywę i umieść baterię w zasobniku, tak aby jej bieguny były ułożone zgodnie z oznaczeniami.

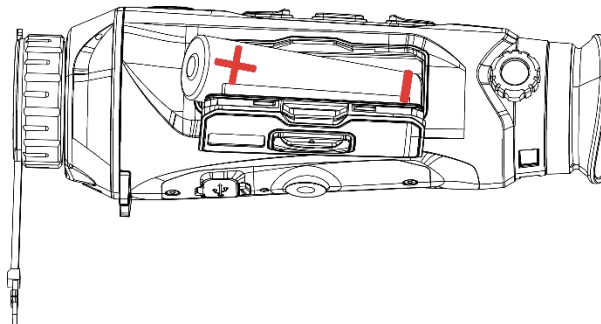

Rysunek 2-2 Instalowanie baterii



3. Zamknij i zablokuj pokrywę zasobnika na baterie.

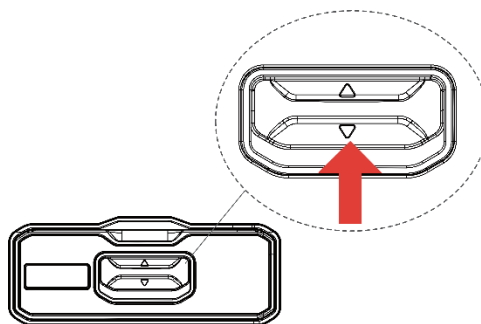

Rysunek 2-3 Zamykanie pokrywy

## 2.2 Podłączanie przewodów

### *Zanim rozpoczniesz*

Upewnij się, że bateria jest zainstalowana w urządzeniu.

Aby naładować baterię urządzenia, podłącz urządzenie do zasilacza przewodem Type-C. Można też podłączyć urządzenie do komputera w celu eksportowania plików.

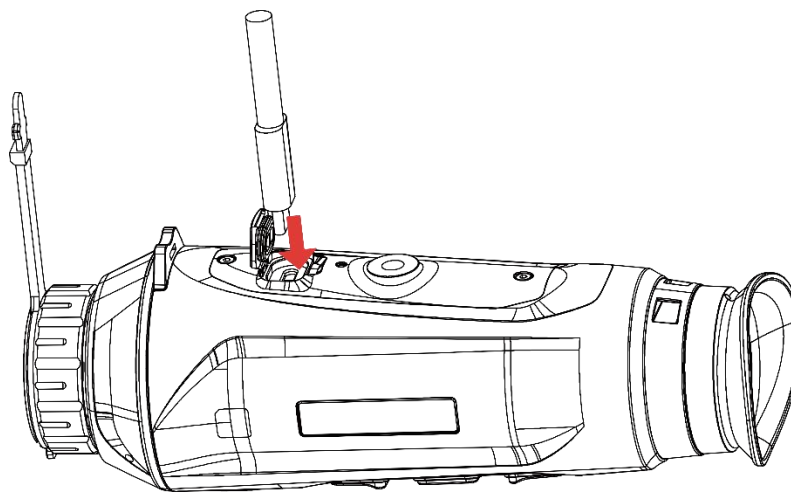

Rysunek 2-4 Podłączanie przewodów



### **Uwaga**

- Przed pierwszym użyciem urządzenia należy ładować jego baterię przez ponad sześć godzin.
  - Baterię można też ładować przy użyciu ładowarki.
  - Temperatura podczas ładowania powinna należeć do zakresu od 0 C do 45°C.
-

## 2.3 Włączanie/wyłączanie zasilania

### Włączanie zasilania

Gdy urządzenie jest zasilane przewodowo lub poziom naładowania baterii jest dostateczny, naciśnij i przytrzymaj przycisk , aby włączyć zasilanie urządzenia.

### Wyłączanie zasilania

Gdy urządzenie jest włączone, naciśnij i przytrzymaj przycisk , aby wyłączyć zasilanie urządzenia.













#### Uwaga

- Podczas wyłączania zasilania urządzenia pojawia się wskaźnik odliczania. Aby przerwać odliczanie i anulować wyłączenie zasilania, wystarczy nacisnąć dowolny przycisk.
  - Nie można anulować automatycznego wyłączania zasilania przy niskim napięciu baterii.
- 

### Automatyczne wyłączanie zasilania



Można skonfigurować czas automatycznego wyłączania zasilania urządzenia.

#### *Procedura*

1. Naciśnij i przytrzymaj przycisk , aby wyświetlić menu.
2. Przejdź do opcji  **Ustawienia zaawansowane**, a następnie wybierz pozycję  **Ustawienia ogólne**.
3. Naciśnij przycisk  lub , aby wybrać pozycję , a następnie naciśnij przycisk  w celu wyświetlenia ustawień.
4. Naciśnij przycisk  lub , aby wybrać czas automatycznego wyłączania zasilania zgodnie z wymaganiami, a następnie naciśnij przycisk  w celu potwierdzenia.
5. Naciśnij i przytrzymaj przycisk , aby zapisać i zakończyć.



#### Uwaga









- Ikona baterii wskazuje stan baterii. Ikona  oznacza, że bateria jest całkowicie naładowana, ikona  sygnalizuje niskie napięcie baterii,

- a ikona  informuje o wystąpieniu błędu podczas ładowania baterii.
- Gdy zostanie wyświetlony komunikat o niskim napięciu baterii, należy ją naładować.
  - Funkcja automatycznego wyłączenia zasilania jest dostępna tylko wówczas, gdy urządzenie jest przełączone do trybu gotowości i nie jest równocześnie połączone z aplikacją HIKMICRO Sight.
  - Odliczanie do automatycznego wyłączenia zasilania rozpocznie się ponownie, gdy tryb gotowości urządzenia zostanie zakończony lub urządzenie zostanie ponownie uruchomione.
- 

## 2.4 Automat. wył. ekranu

Funkcja Automatyczne wyłączenie ekranu przyciemnia ekran, aby oszczędzać energię i wydłużyć czas pracy baterii.

### *Procedura*

1. Włącz automatyczne wyłączenie ekranu.
  - 1) Naciśnij i przytrzymaj przycisk , aby wyświetlić menu.
  - 2) Przejdź do  **Ustawienia zaawansowane**, a następnie naciśnij   
lub , aby wybrać .
  - 3) Naciśnij , aby włączyć automatyczne wyłączenie ekranu.
  - 4) Naciśnij i przytrzymaj przycisk , aby zapisać ustawienia i zakończyć.
2. Dostępne są następujące metody przełączania do trybu gotowości, gdy wyświetlacz jest wyłączony:
  - Nachyl urządzenie w dół ponad 70°.
  - Obróć urządzenie poziomo o ponad 75°.
  - Trzymaj urządzenie nieruchomo i nie poruszaj nim przez 5 minut.
3. Dostępne są następujące metody uaktywniania urządzenia, gdy wyświetlacz jest wyłączony:
  - Przechyl urządzenie w dół w zakresie od 0° do 60° lub w górę.
  - Obróć urządzenie w poziomie w zakresie od 0° do 70°.
  - Naciśnij , aby wybudzić urządzenie.



### **Uwaga**

Po włączeniu automatycznego wyłączenia ekranu, po wejściu do menu, automatyczne wyłączenie ekranu nie zacznie działać do momentu wyjścia z menu.

---

## 2.5 Opis menu

Gdy wyświetlany jest interfejs podglądu na żywo, naciśnij przycisk , aby wyświetlić menu.

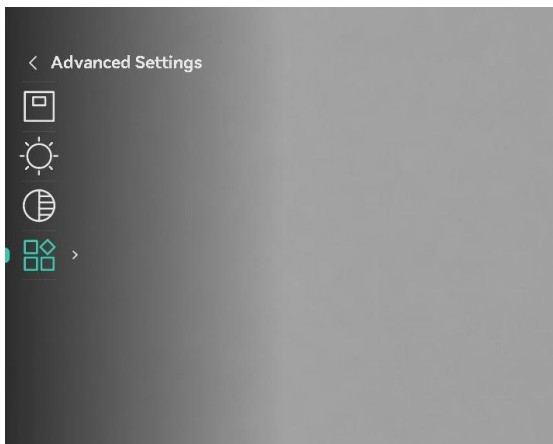

Rysunek 2-5 Opis menu

## 2.6 Połączenie z aplikacją

Można połączyć urządzenie z aplikacją HIKMICRO Sight przy użyciu punktu dostępu, aby wykonywać zdjęcia, nagrywać wideo lub konfigurować ustawienia telefonu.

### *Procedura*









1. Wyszukaj HIKMICRO Sight w witrynie internetowej App Store (w systemie iOS) lub Google Play™ (w systemie Android), aby pobrać tę aplikację, lub zeskanuj kod QR, aby ją pobrać i zainstalować.



System Android



System iOS

2. Naciśnij i przytrzymaj przycisk , aby wyświetlić menu.
3. Przejdź do  **Ustawienia zaawansowane**, a następnie naciśnij  lub , aby wybrać .
4. Naciśnij przycisk , aby wyświetlić ustawienia.
5. Naciśnij przycisk  lub , aby wybrać pozycję **Punkt dostępu**. Punkt dostępu zostanie włączony.

6. Włącz funkcję WLAN telefonu, a następnie ustanów połączenie z punktem dostępu.
  - Nazwa punktu dostępu: HIKMICRO\_numer seryjny
  - Hasło punktu dostępu: Przejdź do menu **Punkt dostępu**, aby sprawdzić hasło.
7. Uruchom aplikację i połącz telefon z urządzeniem. W telefonie zostanie wyświetlony interfejs urządzenia.



### Uwaga

- Urządzenie nie może połączyć się z aplikacją, jeżeli nieprawidłowe hasło zostanie wprowadzone kilka razy. Aby zresetować urządzenie i ponownie połączyć aplikację, zobacz **Resetuj urządzenie**.
  - Jeśli hasło nie jest wyświetlane, uaktualnij urządzenie do najnowszej wersji. Lub wpisz jako hasło numer seryjny.
- 

## 2.7 Stan oprogramowania układowego

### 2.7.1 Sprawdzanie stanu oprogramowania układowego

#### *Procedura*

1. Uruchom aplikację HIKMICRO Sight i połącz ją z urządzeniem.
2. Sprawdź, czy w interfejsie zarządzania urządzeniem wyświetlany jest monit o aktualizację. Jeśli nie ma monitu o aktualizację, oznacza to, że oprogramowanie układowe jest najnowszą wersją. W przeciwnym wypadku oprogramowanie układowe nie jest najnowszą wersją.

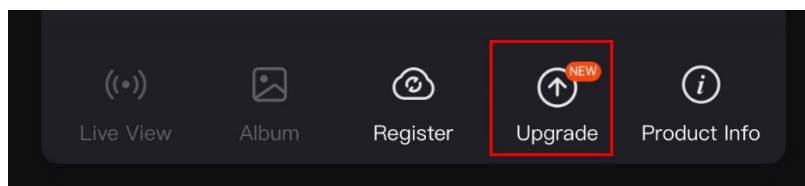

Rysunek 2-6 Sprawdzanie stanu oprogramowania układowego

3. (Opcjonalnie) Jeżeli oprogramowanie układowe nie jest najnowszą wersją, uaktualnij urządzenie. Zobacz **Uaktualnianie urządzenia**.

### 2.7.2 Uaktualnianie urządzenia

#### Uaktualnianie urządzenia przy użyciu aplikacji HIKMICRO Sight

#### *Procedura*

1. Uruchom aplikację HIKMICRO Sight i połącz z nią urządzenie.
2. Naciśnij monit uaktualnienia urządzenia, aby wyświetlić stronę uaktualniania oprogramowania układowego.
3. Naciśnij przycisk **Uaktualnij**, aby rozpocząć uaktualnienie.



### Uwaga

Operacja uaktualnienia jest zależna od aktualizacji aplikacji. Aby uzyskać informacje referencyjne, skorzystaj z dokumentacji danej wersji aplikacji.









---

## Uaktualnianie urządzenia przy użyciu komputera

### *Zanim rozpoczniesz*

Najpierw pobierz pakiet uaktualnienia.

### *Procedura*

1. Naciśnij i przytrzymaj przycisk , aby wyświetlić menu.
2. Przejdź do opcji  **Ustawienia zaawansowane**, a następnie wybierz pozycję  **Ustawienia funkcji**.
3. Naciśnij przycisk  lub , aby wybrać pozycję , a następnie naciśnij przycisk  w celu wyświetlenia ustawień.
4. Naciśnij  lub , aby wybrać opcję **Pamięć USB**.
5. Podłącz urządzenie do komputera przewodem.
6. Wyświetl zawartość wykrytego dysku, skopiuj plik uaktualnienia i wklej go do katalogu głównego urządzenia.
7. Odłącz urządzenie od komputera.
8. Uruchom urządzenie ponownie, aby spowodować jego automatyczne uaktualnienie. Informacje o procesie uaktualnienia są wyświetlane w oknie głównym.



### Przeostroga

Urządzenie powinno być podłączone do komputera podczas przesyłania pakietu uaktualnienia. Ignorowanie tego zalecenia może spowodować, między innymi, błąd uaktualnienia lub uszkodzenie oprogramowanie układowego.

---

## 3 Ustawienia obrazu

Można konfigurować palety, jasność, sceny, korekcję płaskiego pola (FFC) i korekcję wadliwych pikseli (DPC), aby uzyskać lepszy obraz.

### 3.1 Regulacja dioptryjna

Spójrz w okular i skieruj urządzenie na cel. Korzystając z pokrętła regulacji dioptryjnej, uzyskaj wyraźną tekstową nakładkę ekranową (OSD) lub obraz.

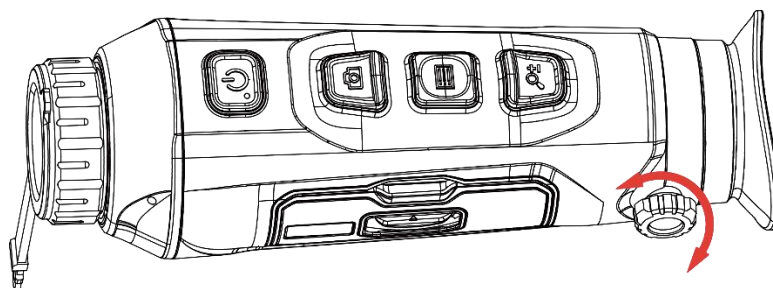

Rysunek 3-1 Regulacja dioptryjna



#### Uwaga

NIE wolno dotykać soczewki obiektywu podczas regulacji dioptryjnej, ponieważ może to spowodować powstanie smug na soczewce.

---

### 3.2 Regulacja ostrości obrazu

Nieznacznie obróć pierścień regulacji ostrości obrazu, aby ustawić ostrość obiektywu.

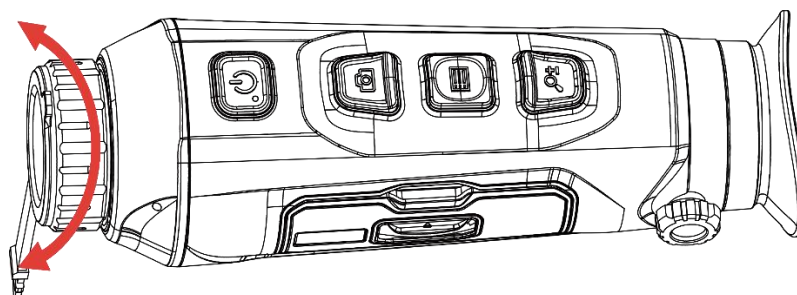

Rysunek 3-2 Regulacja ostrości obrazu











#### Uwaga

- Nie wolno dotykać soczewki obiektywu podczas regulacji ostrości obrazu, ponieważ może to spowodować powstanie smug na soczewce.
  - Ta funkcja jest zależna od modelu kamery.
-

### 3.3 Dostosowanie jasności









Korzystając z tego menu, można dostosować jasność wyświetlacza.

#### *Procedura*

1. Naciśnij i przytrzymaj przycisk , aby wyświetlić menu.
2. Naciśnij przycisk  lub , aby wybrać pozycję , a następnie naciśnij przycisk  w celu potwierdzenia.
3. Naciśnij przycisk  lub , aby dostosować jasność wyświetlacza.
4. Naciśnij i przytrzymaj przycisk , aby zapisać ustawienia i zakończyć.









### 3.4 Dostosowanie kontrastu

#### *Procedura*

1. Naciśnij i przytrzymaj przycisk , aby wyświetlić menu.
2. Naciśnij przycisk  lub , aby wybrać pozycję , a następnie naciśnij przycisk  w celu potwierdzenia.
3. Naciśnij przycisk  lub , aby dostosować kontrast.
4. Naciśnij i przytrzymaj przycisk , aby zapisać ustawienia i zakończyć.

### 3.5 Dostosowanie odcienia

#### *Procedura*

1. Naciśnij i przytrzymaj przycisk , aby wyświetlić menu.
2. Przejdź do  **Ustawienia zaawansowane**, a następnie naciśnij  lub , aby wybrać .
3. Naciśnij przycisk , aby potwierdzić, a następnie naciśnij przycisk  lub , aby wybrać odcień. Dostępne są ustawienia **Ciepłe** i **Zimne**.
4. Naciśnij i przytrzymaj przycisk , aby zapisać i zakończyć.





Ciep











Zimne

Rysunek 3-3 Dostosowanie odcienia

## 3.6 Dostosowanie ostrości

### *Procedura*

1. Naciśnij i przytrzymaj przycisk , aby wyświetlić menu.
2. Przejdź do  **Ustawienia zaawansowane**, a następnie naciśnij  lub , aby wybrać .
3. Naciśnij przycisk , aby potwierdzić, a następnie naciśnij przycisk  lub , aby dostosować ostrość.
4. Naciśnij i przytrzymaj przycisk , aby zapisać i zakończyć.











Rysunek 3-4 Porównanie ustawień ostrości obrazu

## 3.7 Wybór sceny

Można wybrać odpowiednią scenę zależnie od bieżącego zastosowania urządzenia, aby uzyskać lepszy obraz.

### *Procedura*

1. Naciśnij i przytrzymaj przycisk , aby wyświetlić menu.
2. Przejdź do  **Ustawienia zaawansowane**, a następnie naciśnij   
lub , aby wybrać .
3. Naciśnij przycisk , aby wyświetlić interfejs ustawień.
4. Naciśnij przycisk  lub , aby przełączyć scenę.
  - **Rozpoznawanie**: reprezentuje tryb rozpoznawania zalecany w trybie sceny zwykłej.
  - **Las**: reprezentuje tryb szaty roślinnej, zalecany w przypadku polowania.
5. Naciśnij i przytrzymaj przycisk , aby zapisać ustawienia i wyjść.

### 3.8 Konfigurowanie palet

Dostępne są różne palety umożliwiające dostosowanie sposobu wyświetlania obrazu sceny. Gdy wyświetlany jest podgląd na żywo, naciśnij przycisk , aby przełączyć palety.

#### Ciepłe jasne

Obszary o wyższej temperaturze są jaśniejsze na wyświetlanym obrazie. Im wyższa temperatura, tym jaśniejszy obszar obrazu.



#### Ciepłe ciemne

Obszary o wyższej temperaturze są ciemniejsze na wyświetlanym obrazie. Im wyższa temperatura, tym ciemniejszy dany obszar obrazu.



### Ciepłe czerwone

Obszary o wyższej temperaturze są wyróżniane czerwonym kolorem na wyświetlanym obrazie. Im wyższa temperatura, tym bardziej czerwony obszar obrazu.









### Scalenie

Obszary obrazu są wyróżniane w kolejności od najwyższej do najniższej temperatury odpowiednio białym, żółtym, czerwonym, różowym i purpurowym kolorem.



## 3.9 Konfigurowanie trybu obrazu w obrazie

### *Procedura*

1. Naciśnij i przytrzymaj przycisk , aby wyświetlić menu.
2. Naciśnij przycisk  lub , aby wybrać pozycję .
3. Wybierz pozycję , aby włączyć lub wyłączyć tryb PIP. Szczegóły są wyświetlane w centrum górnej części ekranu podglądu.
4. Naciśnij i przytrzymaj przycisk , aby zapisać ustawienia i zakończyć.



Rysunek 3-5 Konfigurowanie trybu PIP



### **Uwaga**

- Jeżeli funkcja PIP jest włączona, dostosowanie powiększenia cyfrowego wpływa tylko na widok w oknie PIP.
  - Widok PIP tymczasowo wyświetla współczynnik powiększenia podczas dostosowywania zoomu cyfrowego urządzenia.
-

## 3.10 Dostosowanie powiększenia cyfrowego

Ta funkcja umożliwia powiększanie lub pomniejszenie widoku obrazu. Aby przełączyć ustawienia powiększenia cyfrowego pomiędzy opcjami 1x, 2x, 4x i 8x, naciśnij przycisk , gdy wyświetlany jest podgląd na żywo.



### Uwaga













Podczas przełączania współczynnika powiększenia cyfrowego w lewym okienku wyświetlane jest rzeczywiste powiększenie (rzeczywiste powiększenie = powiększenie optyczne obiektywu × współczynnik powiększenia cyfrowego). Jeżeli na przykład powiększenie optyczne obiektywu wynosi 2,8x, a współczynnik powiększenia cyfrowego 2x, to rzeczywiste powiększenie wynosi 5,6x.

---

## 3.11 Korekcja płaskiego pola

Ta funkcja umożliwia korekcję niejednorodności ekranu.

### Procedura

1. Naciśnij i przytrzymaj przycisk , aby wyświetlić menu.
2. Przejdź do opcji  **Ustawienia zaawansowane**, a następnie wybierz pozycję  **Ustawienia funkcji**.
3. Naciśnij przycisk  lub , aby wybrać pozycję , a następnie naciśnij przycisk  w celu wyświetlenia ustawień.
4. Naciśnij przycisk  lub , aby przełączyć tryb korekcji FFC.
  - **Ręczna FFC:** Gdy wyświetlany jest podgląd na żywo, naciśnij i przytrzymaj przycisk , aby skorygować niejednorodność ekranu.
  - **Automatyczna FFC:** urządzenie wykonuje automatycznie korekcję płaskiego pola (FFC, Flat Field Correction) zgodnie z ustawionym harmonogramem podczas przełączania kamery.
  - **Zewnętrzne:** załóż osłonę obiektywu, a następnie naciśnij i przytrzymaj przycisk  w podglądzie na żywo, aby skorygować niejednorodność ekranu.
5. Naciśnij i przytrzymaj przycisk , aby zapisać ustawienia i wyjść.



### Uwaga

Odliczanie rozpoczyna się przed rozpoczęciem automatycznego wykonywania korekcji płaskiego pola (FFC, Flat Field Correction) przez













urządzenie.

---

## 3.12 Korekcja wadliwych pikseli

Urządzenie może korygować wadliwe piksele (DPC) ekranu, które nie funkcjonują prawidłowo.

### *Procedura*

1. Naciśnij i przytrzymaj przycisk , aby wyświetlić menu.
2. Przejdź do opcji  **Ustawienia zaawansowane**, a następnie wybierz pozycję  **Ustawienia funkcji**.
3. Naciśnij przycisk  lub , aby wybrać pozycję , a następnie naciśnij przycisk  w celu wyświetlenia ustawień DPC.
4. Naciśnij przycisk , aby wybrać oś X lub Y. Wybranie osi X powoduje przemieszczanie kursora w lewo i w prawo, a wybranie osi Y powoduje przemieszczanie kursora w górę i w dół.
5. Naciśnij przycisk  lub , aby przesunąć kursor do wadliwego piksela.
6. Naciśnij przycisk  dwukrotnie, aby skorygować wadliwy piksel.
7. Naciśnij i przytrzymaj przycisk , aby zapisać ustawienia i zakończyć.

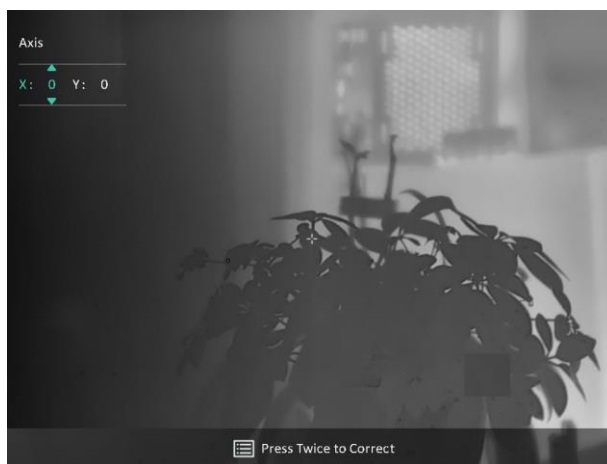

Rysunek 3-6 Korekcja wadliwych pikseli



### **Uwaga**

- Wybrany wadliwy piksel można powiększyć i wyświetlić w prawym dolnym rogu okna.
- Jeżeli nakładka ekranowa (OSD) przesłania wadliwy piksel, należy

przesunąć kursor do tego piksela, aby spowodować automatyczne wyświetlenie lustrzanego obrazu OSD przez urządzenie.

---













## 4 Pomiar odległości

Urządzenie może ustalić odległość celu od punktu obserwacji.

### *Zanim rozpoczniesz*

Podczas pomiaru odległość nie wolno poruszać urządzeniem ani zmieniać lokalizacji. Ignorowanie tego zalecenia może niekorzystanie wpłynąć na dokładność pomiaru.

### *Procedura*



1. Naciśnij i przytrzymaj przycisk , aby wyświetlić menu.
2. Przejdź do  **Ustawienia zaawansowane**, a następnie naciśnij  lub , aby wybrać . Naciśnij przycisk , aby wyświetlić ustawienia.
3. Skonfiguruj ustawienia celu.
  - 1) Naciśnij przycisk , aby wyświetlić ustawienia. Naciśnij przycisk  lub , aby wybrać cel spośród opcji **Jeleń, Szary Wilk, Niedźwiedź brunatny i Niestandardowy**.
  - 2) Naciśnij przycisk , aby wyświetlić okno konfiguracji wysokości celu. Naciśnij przycisk , aby wybrać pozycję cyfry, a następnie naciśnij przycisk  lub  w celu zmiany wartości.



### **Uwaga**

Dostępne są ustawienia wysokości od 0,1 m do 9,0 m.

---

- 3) Naciśnij i przytrzymaj przycisk , aby zapisać ustawienia i powrócić do interfejsu pomiaru odległości.
4. Ustaw centrum górnego znacznika zgodnie z górną krawędzią celu, a następnie naciśnij przycisk , aby potwierdzić.
5. Ustaw centrum dolnego znacznika zgodnie z dolną krawędzią celu, a następnie naciśnij przycisk , aby potwierdzić.

### *Rezultat*

W prawym górnym rogu obrazu wyświetlany jest wynik pomiaru odległości i wysokość celu.















Rysunek 4-1 Wynik pomiaru

## 5 Ustawienia ogólne

### 5.1 Konfigurowanie nakładki ekranowej (OSD)

Można wyświetlić lub ukryć wybrane informacje (OSD) wyświetlane na ekranie podglądu na żywo.

#### *Procedura*

1. Naciśnij i przytrzymaj przycisk , aby wyświetlić menu.
2. Przejdź do opcji  **Ustawienia zaawansowane**, a następnie wybierz pozycję  **Ustawienia funkcji**.
3. Naciśnij przycisk  lub , aby wybrać pozycję **OSD**, a następnie naciśnij przycisk  w celu wyświetlenia ustawień nakładki ekranowej (OSD).
4. Naciśnij przycisk  lub , aby wybrać pozycję **Godzina, Data** lub **OSD**, a następnie naciśnij przycisk  w celu włączenia lub wyłączenia funkcji wyświetlania wybranych informacji OSD.
5. Naciśnij i przytrzymaj przycisk , aby zapisać i zakończyć.



#### **Uwaga**







Jeżeli funkcja **OSD** zostanie wyłączona, żadne informacje OSD nie będą wyświetlane w podglądzie na żywo.

---

### 5.2 Konfigurowanie logo marki

Można dodać logo marki na ekranie podglądu na żywo, zdjęć i nagrań wideo.

#### *Procedura*

1. Naciśnij i przytrzymaj przycisk , aby wyświetlić menu.
2. Przejdź do opcji  **Ustawienia zaawansowane**, a następnie wybierz pozycję  **Ustawienia funkcji**.
3. Naciśnij przycisk  lub , aby wybrać pozycję .
4. Naciśnij przycisk , aby włączyć opcję **Logo marki**.

5. Naciśnij i przytrzymaj przycisk , aby zapisać ustawienia i zakończyć.

### **Rezultat**

Logo marki zostanie wyświetlone w lewym dolnym rogu obrazu.

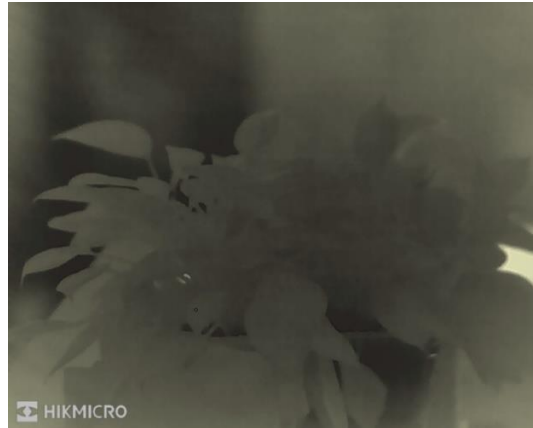









Rysunek 5-1 Wyświetlanie logo marki

## 5.3 Ochrona przed przegrzaniem

Należy chronić urządzenie przed bezpośrednim światłem słonecznym i włączyć ochronę przed przegrzaniem, aby zmniejszyć ryzyko uszkodzenia na skutek zbyt wysokiej temperatury.

### **Procedura**

1. Naciśnij i przytrzymaj przycisk , aby wyświetlić menu.
2. Przejdź do opcji  **Ustawienia zaawansowane**, a następnie wybierz pozycję  **Ustawienia funkcji**.
3. Naciśnij przycisk  lub , aby wybrać pozycję .
4. Naciśnij przycisk , aby włączyć lub wyłączyć tę funkcję.
5. Naciśnij i przytrzymaj przycisk , aby zapisać ustawienia i zakończyć.

## 5.4 Wykonywanie zdjęć i nagrywanie wideo

### 5.4.1 Wykonywanie zdjęć

Aby wykonać zdjęcie, gdy wyświetlany jest podgląd na żywo, naciśnij przycisk .



### Uwaga

- Gdy wykonywanie zdjęcia powiedzie się, nieruchomy obraz jest widoczny przez sekundę i monit jest wyświetlany na ekranie.
  - Aby uzyskać informacje dotyczące eksportowania wykonanych zdjęć, zobacz *Eksportowanie plików*.
- 

## 5.4.2 Konfigurowanie audio

Jeżeli funkcja audio jest włączona, nagrania wideo będą zawierały ścieżkę dźwiękową. Jeżeli podczas nagrywania wideo występuje hałas w otoczeniu, można wyłączyć tę funkcję.

### Procedura

1. Naciśnij i przytrzymaj przycisk , aby wyświetlić menu.
2. Przejdź do **Ustawienia zaawansowane**, a następnie naciśnij lub , aby wybrać .
3. Naciśnij przycisk , aby włączyć lub wyłączyć tę funkcję.
4. Naciśnij i przytrzymaj przycisk , aby zapisać ustawienia i zakończyć.

## 5.4.3 Nagrywanie wideo

### Procedura

1. Gdy wyświetlany jest ekran podglądu na żywo, naciśnij i przytrzymaj przycisk , aby rozpocząć nagrywanie.



Rysunek 5-2 Rozpocznij nagrywanie







W lewym górnym rogu obrazu wyświetlany jest czas nagrywania.

2. Naciśnij i przytrzymaj przycisk ponownie, aby zatrzymać nagrywanie.



## 5.5 Śledzenie punktu o najwyższej temperaturze

Urządzenie może wykryć punkt o najwyższej temperaturze na monitorowanej scenie i oznaczyć go na wyświetlaczu.

### *Procedura*

1. Naciśnij i przytrzymaj przycisk , aby wyświetlić menu.
2. Przejdź do  **Ustawienia zaawansowane**, a następnie naciśnij  lub , aby wybrać .
3. Wybierz pozycję , aby oznaczyć punkt o najwyższej temperaturze.

### *Rezultat*

Gdy ta funkcja jest włączona, ikona  wskazuje punkt o najwyższej temperaturze. Zmiana sceny powoduje odpowiednie przesunięcie ikony .



Rysunek 5-3 Śledzenie punktu o najwyższej temperaturze

## 5.6 Eksportowanie plików

### 5.6.1 Eksportowanie plików przy użyciu aplikacji HIKMICRO Sight

Można uzyskać dostęp do albumów urządzenia i eksportować pliki do telefonu przy użyciu aplikacji HIKMICRO Sight.

#### *Zanim rozpoczniesz*

Zainstaluj aplikację HIKMICRO Sight w telefonie komórkowym.

#### *Procedura*

1. Uruchom aplikację HIKMICRO Sight i połącz ją z urządzeniem. Zobacz

### *Połączenie z aplikacją.*

2. Naciśnij przycisk **Multimedia**, aby uzyskać dostęp do albumów urządzenia.

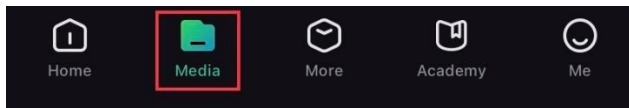

Rysunek 5-4 Dostęp do albumów urządzenia

3. Naciśnij przycisk **Lokalne** lub **Urządzenie**, aby wyświetlić zdjęcia i nagrania wideo.
  - **Lokalne**: można wyświetlać pliki przechwycone w aplikacji.
  - **Urządzenie**: można wyświetlać pliki bieżącego urządzenia.



### **Uwaga**

Zdjęcia lub nagrania wideo mogą być niewidoczne w trybie **Urządzenie**. Przesuń palec w dół na ekranie, aby odświeżyć stronę.

---

4. Naciśnij plik, aby go wybrać, a następnie naciśnij przycisk **Pobierz** w celu wyeksportowania pliku do lokalnych albumów telefonu.



Rysunek 5-5 Eksportowanie plików



### **Uwaga**

- Wybierz **Użytkownik** -> **Informacje** -> **Podręcznik użytkownika** w aplikacji, aby wyświetlić szczegółowe opisy procedur.
  - Można też uzyskać dostęp do albumów urządzenia, naciskając ikonę w lewym dolnym rogu okna podglądu na żywo.
  - Operacja eksportowania jest zależna od aktualizacji aplikacji. Aby uzyskać informacje referencyjne, skorzystaj z dokumentacji danej wersji aplikacji.
- 

## 5.6.2

### **Eksportowanie plików przy użyciu komputera**









Ta funkcja służy do eksportowania wykonanych nagrań wideo i zdjęć.

#### *Zanim rozpoczniesz*

Upewnij się, że urządzenie jest włączone podczas podłączania przewodu.

#### *Procedura*

1. Naciśnij i przytrzymaj przycisk , aby wyświetlić menu.

- Przejdź do opcji  **Ustawienia zaawansowane**, a następnie wybierz pozycję  **Ustawienia funkcji**.
- Naciśnij przycisk  lub , aby wybrać pozycję , a następnie naciśnij przycisk  w celu wyświetlenia ustawień.
- Naciśnij  lub , aby wybrać opcję **Pamięć USB**.
- Podłącz urządzenie do komputera przewodem.



### Uwaga

Upewnij się, że urządzenie jest włączone podczas podłączania przewodu.

---

- Wyświetl listę dysków w komputerze i wybierz dysk reprezentujący urządzenie. Wyświetl zawartość folderu DCIM i znajdź folder o nazwie zgodnej z rokiem i miesiącem wykonywania zdjęć lub nagrań wideo. Jeżeli na przykład zdjęcie lub nagranie wideo wykonano w sierpniu 2024 roku, wyświetl zawartość folderu **DCIM -> 202408**, aby wyszukać zdjęcie lub nagranie wideo.
- Wybierz pliki i skopiuj je do komputera.
- Odłącz urządzenie od komputera.













### Uwaga

- Po podłączeniu do komputera urządzenie wyświetla zdjęcia. Funkcje takie jak nagrywanie, wykonywanie zdjęć i punkt dostępu są jednak wyłączone.
  - Gdy urządzenie jest podłączane do komputera pierwszy raz, automatycznie instaluje sterownik.
-

## 6 Ustawienia systemu

















### 6.1 Dostosowanie daty

#### *Procedura*

1. Naciśnij i przytrzymaj przycisk , aby wyświetlić menu.
2. Przejdź do opcji  **Ustawienia zaawansowane**, a następnie wybierz pozycję  **Ustawienia ogólne**.
3. Naciśnij przycisk  lub , aby wybrać pozycję , a następnie naciśnij przycisk  w celu wyświetlenia ustawień.
4. Naciśnij przycisk , aby wybrać ustawienie roku, miesiąca lub dnia, a następnie zmień wartość przy użyciu przycisku  lub .
5. Naciśnij i przytrzymaj przycisk , aby zapisać ustawienia i zakończyć.

### 6.2 Synchronizacja czasu

#### *Krok*











1. Naciśnij i przytrzymaj przycisk , aby wyświetlić menu.
2. Przejdź do opcji  **Ustawienia zaawansowane**, a następnie wybierz pozycję  **Ustawienia ogólne**.
3. Naciśnij przycisk  lub , aby wybrać pozycję , a następnie naciśnij przycisk  w celu wyświetlenia ustawień.
4. Naciśnij przycisk  lub , aby przełączyć format zegara. Dostępne są ustawienia formatu zegara 24-godzinnego i 12-godzinnego. W trybie zegara 12-godzinnego naciśnij przycisk , a następnie naciśnij  lub , aby wybrać ustawienie AM (przed południem) lub PM (po południu).
5. Naciśnij przycisk , aby wybrać ustawienie godziny lub minuty, a następnie zmień wartość przy użyciu przycisku  lub .
6. Naciśnij i przytrzymaj przycisk , aby zapisać ustawienia i zakończyć.

### 6.3 Konfigurowanie języka



Ta opcja umożliwia wybór języka urządzenia.











### *Procedura*

1. Naciśnij i przytrzymaj przycisk , aby wyświetlić menu.
2. Przejdź do opcji  **Ustawienia zaawansowane**, a następnie wybierz pozycję  **Ustawienia ogólne**.
3. Naciśnij przycisk  lub , aby wybrać pozycję , a następnie naciśnij przycisk  w celu wyświetlenia ustawień.
4. Naciśnij przycisk  lub , aby wybrać wymagany język, a następnie naciśnij przycisk  w celu potwierdzenia.
5. Naciśnij i przytrzymaj przycisk , aby zapisać ustawienia i zakończyć.

## 6.4 Ustawianie jednostki

Można przełączyć jednostkę pomiaru odległości.

### *Procedura*

1. Naciśnij i przytrzymaj przycisk , aby wyświetlić menu.
2. Przejdź do opcji  **Ustawienia zaawansowane**, a następnie wybierz pozycję  **Ustawienia ogólne**.
3. Naciśnij przycisk  lub , aby wybrać pozycję , a następnie naciśnij przycisk  w celu wyświetlenia ustawień.
4. Naciśnij przycisk  lub , aby wybrać jednostkę zależnie od potrzeb.
5. Naciśnij i przytrzymaj przycisk , aby zapisać ustawienia i zakończyć.











## 6.5 Wyjście CVBS

Wyjście CVBS jest używane do debugowania urządzenia. Można też wyświetlać obraz z urządzenia na monitorze lub ekranie urządzenia przenośnego.

### *Zanim rozpoczniesz*

Podłącz monitor do urządzenia przy użyciu przewodu z wtykami USB i CVBS.

### *Procedura*

1. Naciśnij i przytrzymaj przycisk , aby wyświetlić menu.
2. Przejdź do opcji  **Ustawienia zaawansowane**, a następnie wybierz pozycję  **Ustawienia funkcji**.
3. Naciśnij przycisk  lub , aby wybrać pozycję  .
4. Naciśnij przycisk , aby wyświetlić okno konfiguracji.
5. Naciśnij przycisk  lub  i wybierz pozycję **Analogowe**, aby włączyć wyjście CVBS.
6. Naciśnij i przytrzymaj przycisk , aby zapisać ustawienia i zakończyć.



### **Uwaga**

Pakiet nie zawiera przewodu CVBS. Ten produkt należy zakupić oddzielnie.









---

## 6.6

### **Zapisz dziennik diagnostyczny**

Ta funkcja pomaga gromadzić i zapisywać dane dzienników operacyjnych urządzenia w celu rozwiązywania problemów.

### *Procedura*

1. Naciśnij i przytrzymaj przycisk , aby wyświetlić menu.
2. Przejdź do opcji  **Ustawienia zaawansowane**, a następnie wybierz pozycję  **Ustawienia ogólne**.
3. Naciśnij przycisk  lub , aby wybrać , a następnie naciśnij , aby włączyć funkcję. Urządzenie rozpocznie gromadzenie danych i rejestrowanie dziennika urządzenia.
4. Naciśnij , aby wyłączyć funkcję po zakończeniu gromadzenia danych do dziennika diagnostycznego.



### **Uwaga**









- Po wyłączeniu dziennika diagnostycznego w interfejsie pojawi się monit informujący o postępie gromadzenia danych dziennika diagnostycznego. Tej operacji nie można przerywać. Po ukończeniu gromadzenia danych dziennika monit zniknie.
- Aby wyeksportować dzienniki do profesjonalistów, należy otworzyć dysk komputera, aby skopiować i wkleić plik .tar.gz zapisany w folderze

dzienników w katalogu głównym urządzenia. Zobacz ***Eksportowanie plików przy użyciu komputera.***

---

## 6.7 Wyświetlanie informacji o urządzeniu







### *Procedura*

1. Naciśnij i przytrzymaj przycisk , aby wyświetlić menu.
2. Przejdź do opcji  **Ustawienia zaawansowane**, a następnie wybierz pozycję  **Ustawienia ogólne**.
3. Naciśnij przycisk  lub , aby wybrać pozycję , a następnie naciśnij przycisk  w celu potwierdzenia. Można wyświetlić takie informacje o urządzeniu, jak wersja, dostępna pojemność pamięci masowej i numer seryjny.
4. Naciśnij i przytrzymaj przycisk , aby zapisać ustawienia i zakończyć.

## 6.8 Przywracanie urządzenia

Ta funkcja przywraca jedynie domyślne podstawowe ustawienia urządzenia, takie jak jasność, kontrast i PIP.

### *Procedura*







1. Naciśnij i przytrzymaj przycisk , aby wyświetlić menu.
2. Przejdź do opcji  **Ustawienia zaawansowane**, a następnie wybierz pozycję  **Ustawienia ogólne**.
3. Naciśnij przycisk  lub , aby wybrać pozycję . Wybierz pozycję , aby przywrócić domyślne ustawienia urządzenia zgodnie z monitem.

## 6.9 Resetuj urządzenie

Funkcja ta powoduje wymazanie całej zawartości i ustawień: w tym ustawień podstawowych, magazynu i hasła punktu dostępu.

### *Procedura*

1. Naciśnij i przytrzymaj przycisk , aby wyświetlić menu.

2. Przejdź do opcji  **Ustawienia zaawansowane**, a następnie wybierz pozycję  **Ustawienia ogólne**.
3. Naciśnij przycisk  lub , aby wybrać pozycję . Wybierz pozycję , aby przywrócić domyślne ustawienia urządzenia zgodnie z monitem.

## 7 Często zadawane pytania

### 7.1 Dlaczego wskaźnik ładowania miga nieprawidłowo?

Upewnij się, że spełnione są poniższe warunki.

- Sprawdź, czy urządzenie jest ładowane standardowym zasilaczem, a temperatura otoczenia jest wyższa niż 0°C.
- Ładuj urządzenie przy wyłączonym zasilaniu.

### 7.2 Dlaczego wskaźnik zasilania jest wyłączony?

Upewnij się, że bateria urządzenia nie jest rozładowana. Sprawdź wskaźnik po ładowaniu baterii urządzenia przez pięć minut.

### 7.3 Jak uzyskać wyraźny obraz?

Obróć pierścień regulacji dioptryjnej lub regulacji ostrości obrazu, aby uzyskać wyraźny obraz. Zobacz *Regulacja dioptryjna* lub *Regulacja ostrości obrazu*.

### 7.4 Nie można wykonać zdjęcia lub nagrania. Jaka jest przyczyna problemu?

Upewnij się, że spełnione są poniższe warunki.

- Urządzenie jest podłączone do komputera. Funkcja wykonywania zdjęć i nagrywania jest wyłączona w takich okolicznościach.
- Magazyn danych jest zapełniony.
- Zgłoszono niski poziom naładowania baterii urządzenia.

### 7.5 Dlaczego komputer nie może zidentyfikować urządzenia?

Upewnij się, że spełnione są poniższe warunki.

- Urządzenie jest podłączone do komputera przewodem USB

dostarczonym w pakiecie z produktem.

- Jeżeli używasz innych przewodów USB, upewnij się, że ich długość nie przekracza jednego metra.
- Urządzenie jest podłączone przy trybie połączenia USB ustawionym na **Pamięć USB**.

## Informacje prawne

© Hangzhou Microimage Software Co., Ltd. Wszelkie prawa zastrzeżone.

### Opis podręcznika

Podręcznik zawiera instrukcje dotyczące korzystania z produktu i obchodzenia się z nim. Zdjęcia, rysunki, wykresy i pozostałe informacje zamieszczono w tym dokumencie wyłącznie dla celów informacyjnych i opisowych. Informacje zamieszczone w podręczniku mogą ulec zmianie bez powiadomienia w związku z aktualizacjami oprogramowania układowego lub w innych okolicznościach. Najnowsza wersja tego podręcznika jest dostępna w witrynie internetowej firmy HIKMICRO ([www.hikmicrotech.com](http://www.hikmicrotech.com)).

Oprócz tego podręcznika należy korzystać z porad specjalistów z działu pomocy technicznej związanej z produktem.

### Znaki towarowe

 **HIKMICRO** i inne znaki towarowe oraz logo HIKMICRO

są własnością firmy HIKMICRO w różnych jurysdykcjach.

Inne znaki towarowe i logo użyte w podręczniku należą do odpowiednich właścicieli.

### ZASTRZEŻENIA PRAWNE

W PEŁNYM ZAKRESIE DOZWOLONYM PRZEZ OBOWIĄZUJĄCE PRAWO TEN PODRĘCZNIK, OPISANY PRODUKT I ZWIĄZANE Z NIM WYPOSAŻENIE ORAZ OPROGRAMOWANIE APLIKACYJNE I UKŁADOWE SĄ UDOSTĘPNIANE NA ZASADACH „AS IS” BEZ GWARANCJI BRAKU USTEREK I BŁĘDÓW („WITH ALL FAULTS AND ERRORS”). FIRMA HIKMICRO NIE UDZIELA ŻADNYCH WYRAŹNYCH ANI DOROZUMIANYCH GWARANCJI, TAKICH JAK GWARANCJE DOTYCZĄCE PRZYDATNOŚCI HANDLOWEJ, JAKOŚCI LUB PRZYDATNOŚCI DO OKREŚLONEGO CELU. UŻYTKOWNIK KORZYSTA Z PRODUKTU NA WŁASNE RYZYKO. NIEZALEŻNIE OD OKOLICZNOŚCI FIRMA HIKMICRO NIE PONOSI ODPOWIEDZIALNOŚCI ZA STRATY SPECJALNE, NASTĘPCZE, UBOCZNE LUB POŚREDNIE, TAKIE JAK STRATA OCZEKIWANYCH ZYSKÓW Z DZIAŁALNOŚCI BIZNESOWEJ, PRZERWY W DZIAŁALNOŚCI BIZNESOWEJ, USZKODZENIE SYSTEMÓW ALBO STRATA DANYCH LUB DOKUMENTACJI, WYNIKAJĄCE Z NARUSZENIA UMOWY, PRZEWINIENIA (ŁĄCZNIE Z ZANIEDBANIEM),

ODPOWIEDZIALNOŚCI ZA PRODUKT LUB INNYCH OKOLICZNOŚCI, ZWIĄZANE Z UŻYCIEM TEGO PRODUKTU, NAWET JEŻELI FIRMA HIKMICRO ZOSTAŁA POINFORMOWANA O MOŻLIWOŚCI WYSTĄPIENIA TAKICH SZKÓD LUB STRAT.

UŻYTKOWNIK PRZYJMUJE DO WIADOMOŚCI, ŻE KORZYSTANIE Z INTERNETU JEST ZWIĄZANE Z ZAGROŻENIAMI DLA BEZPIECZEŃSTWA, A FIRMA HIKMICRO NIE PONOSI ODPOWIEDZIALNOŚCI ZA NIEPRAWIDŁOWE FUNKCJONOWANIE, WYCIEK POUFNYCH INFORMACJI LUB INNE SZKODY WYNIKAJĄCE Z ATAKU CYBERNETYCZNEGO, ATAKU HAKERA, DZIAŁANIA WIRUSÓW LUB INNYCH ZAGROŻEŃ DLA BEZPIECZEŃSTWA W INTERNECIE. FIRMA HIKMICRO ZAPEWNI JEDNAK POMOC TECHNICZNĄ W ODPOWIEDNIM CZASIE, JEŻELI BĘDZIE TO WYMAGANE.

UŻYTKOWNIK ZOBOWIĄDUJE SIĘ DO KORZYSTANIA Z PRODUKTU ZGODNIE Z PRZEPISAMI I PRZYJMUJE DO WIADOMOŚCI, ŻE JEST ZOBOWIĄZANY DO ZAPEWNIENIA ZGODNOŚCI UŻYCIA PRODUKTU Z PRZEPISAMI. W SZCZEGÓLNOŚCI UŻYTKOWNIK JEST ZOBOWIĄZANY DO KORZYSTANIA Z PRODUKTU W SPOSÓB, KTÓRY NIE NARUSZA PRAW STRON TRZECICH, DOTYCZĄCYCH NA PRZYKŁAD WIZERUNKU KOMERCYJNEGO, WŁASNOŚCI INTELEKTUALNEJ LUB OCHRONY DANYCH I PRYWATNOŚCI. ZABRONIONE JEST UŻYCIE TEGO PRODUKTU DO NIELEGALNEGO POLOWANIA NA ZWIERZĘTA, W SPOSÓB NARUSZAJĄCY PRYWATNOŚĆ OSÓB ALBO DO INNYCH CELÓW UZNAWANYCH ZA NIELEGALNE LUB SZKODLIWE DLA LUDZI. UŻYTKOWNIK NIE BĘDZIE UŻYWAĆ PRODUKTU DO CELÓW ZABRONIONYCH, TAKICH JAK OPRACOWANIE LUB PRODUKCJA BRONI MASOWEGO RAŻENIA ALBO BRONI CHEMICZNEJ LUB BIOLOGICZNEJ ORAZ DZIAŁANIA ZWIĄZANE Z WYBUCHOWYMI MATERIAŁAMI NUKLEARNYMI, NIEBEZPIECZNYM NUKLEARNYM CYKLEM PALIWOWYM LUB ŁAMANIEM PRAW CZŁOWIEKA.

W PRZYPADKU NIEZGODNOŚCI NINIEJSZEGO PODRĘCZNIKA Z OBOWIĄZUJĄCYM PRAWEM WYŻSZY PRIORYTET BĘDZIE MIAŁO OBOWIĄZUJĄCE PRAWO.



## Informacje dotyczące przepisów

---

Te klauzule dotyczą tylko produktów z odpowiednimi oznaczeniami lub etykietami.

---

### Deklaracja zgodności z dyrektywami Unii Europejskiej



Ten produkt i ewentualnie dostarczone razem z nim akcesoria oznaczono symbolem „CE” potwierdzającym zgodność z odpowiednimi ujednoliconymi normami europejskimi, uwzględnionymi w dyrektywie 2014/30/EU (EMCD), dyrektywie 2014/35/EU (LVD), dyrektywie 2011/65/EU (RoHS) i dyrektywie 2014/53/EU.

Firma Hangzhou Microimage Software Co., Ltd. niniejszym deklaruje, że to urządzenie o nazwie podanej na etykiecie jest zgodne z dyrektywą 2014/53/EU.

Deklaracja zgodności z dyrektywami UE jest dostępna w witrynie internetowej

<https://www.hikmicrotech.com/en/support/download-center/declaration-of-conformity/>.

#### **Pasma częstotliwości i moc (CE)**

Pasma częstotliwości i dopuszczalne wartości graniczne znamionowej mocy promieniowanej (transmisja i/lub przewodzenie) tego urządzenia radiowego są następujące: Wi-Fi 2,4 GHz (2,4 – 2,4835 GHz), 20 dBm

W przypadku urządzeń dostarczanych bez zasilacza należy użyć markowego zasilacza. Aby uzyskać więcej informacji dotyczących wymaganego zasilania, należy skorzystać ze specyfikacji produktu.

W przypadku urządzeń dostarczanych bez baterii należy użyć markowej baterii. Aby uzyskać więcej informacji dotyczących wymaganej baterii, należy skorzystać ze specyfikacji produktu.



Dyrektywa 2012/19/EU w sprawie zużytego sprzętu elektrycznego i elektronicznego (WEEE):

Produktów oznaczonych tym symbolem nie wolno utylizować na obszarze Unii Europejskiej jako niesegregowane odpady komunalne. Aby zapewnić prawidłowy recykling tego produktu, należy zwrócić go do lokalnego dostawcy przy zakupie równoważnego

nowego urządzenia lub utylizować go w wyznaczonym punkcie selektywnej zbiórki odpadów. Aby uzyskać więcej informacji, skorzystaj z witryny internetowej:

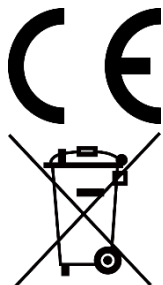

[www.recyclethis.info](http://www.recyclethis.info)



Rozporządzenie (UE) 2023/1542 (rozporządzenie w sprawie baterii): Ten produkt zawiera baterię i jest zgodny z rozporządzeniem (UE) 2023/1542. Baterii nie wolno utylizować na obszarze Unii Europejskiej jako niesegregowanych odpadów komunalnych. Aby uzyskać informacje dotyczące baterii, skorzystaj z dokumentacji produktu. Bateria jest oznaczona tym symbolem, który może także zawierać litery wskazujące na zawartość kadmu (Cd) i ołowiu (Pb). Aby zapewnić prawidłowy recykling baterii, należy zwrócić ją do dostawcy lub przekazać do wyznaczonego punktu zbiórki. Aby uzyskać więcej informacji, zobacz [www.recyclethis.info](http://www.recyclethis.info).

## Symbole użyte w podręczniku

Znaczenie symboli użytych w tym dokumencie jest następujące.

Symbol	Opis
 <b>Uwaga</b>	Zawiera dodatkowe informacje potwierdzające lub uzupełniające ważne informacje podane w tekście głównym.
 <b>Przestroga</b>	Informuje o potencjalnie niebezpiecznej sytuacji, która może spowodować uszkodzenie wyposażenia, utratę danych, nieprawidłowe funkcjonowanie lub nieoczekiwane skutki, jeżeli nie zostaną zastosowane środki zapobiegawcze.
 <b>Zagrożenie</b>	Informuje o poważnym zagrożeniu, które może spowodować poważny uraz lub zgon, jeżeli nie zostaną zastosowane środki zapobiegawcze.

## Zalecenia dotyczące bezpieczeństwa

Te zalecenia umożliwiają prawidłowe korzystanie z produktu i zapobieganie zagrożeniu użytkowników lub zniszczeniu wyposażenia. Przed użyciem urządzenia należy przeczytać wszystkie zalecenia dotyczące bezpieczeństwa.

### Transport

- Podczas transportu urządzenie powinno być umieszczone w oryginalnym lub podobnym opakowaniu.
- Należy zachować opakowanie urządzenia. W przypadku wystąpienia usterki urządzenia należy zwrócić je do zakładu produkcyjnego w oryginalnym opakowaniu. Producent nie ponosi odpowiedzialności za uszkodzenie urządzenia na skutek transportu bez oryginalnego opakowania.
- Należy chronić urządzenie przed upadkiem lub udarami mechanicznymi. Należy chronić urządzenie przed zakłóceniami magnetycznymi.

### Zasilanie

- Jeżeli w pakiecie z urządzeniem dostarczany jest zasilacz, należy używać wyłącznie tego zasilacza. Jeżeli zasilacz nie jest dostarczany w pakiecie z urządzeniem, należy używać zasilacza zgodnego z wymaganiami dotyczącymi źródeł zasilania z własnym ograniczeniem (LPS, Limited Power Source). Informacje dotyczące wymaganego zasilania podano na etykiecie produktu.
- Należy upewnić się, że wtyczka jest prawidłowo podłączona do gniazda sieci elektrycznej.
- NIE wolno podłączać wielu urządzeń do jednego zasilacza, ponieważ może to spowodować przegrzanie lub zagrożenie pożarowe na skutek przeciążenia.

### Bateria

- Urządzenie jest zasilane przy użyciu zewnętrznej baterii typu 18650 o wymiarach 19 mm × 70 mm, napięciu znamionowym 3,6 V DC i pojemności 3200 mAh.
- Jeżeli bateria jest przechowywana przez dłuższy czas, należy naładować ją całkowicie co pół roku, aby zapewnić jej prawidłowy stan techniczny. Ignorowanie tego zalecenia może spowodować uszkodzenie.
- PRZESTROGA: Zainstalowanie nieodpowiedniej baterii może

spowodować wybuch.

- Zainstalowanie nieodpowiedniej baterii może spowodować zagrożenie (dotyczy to na przykład niektórych baterii litowych).
- Wrzucenie baterii do ognia lub rozgrzanego pieca albo zgniecenie lub przecięcie baterii może spowodować wybuch.
- Wysoka temperatura w otoczeniu może spowodować wybuch baterii albo wyciek palnej cieczy lub gazu.
- Ekstremalnie niskie ciśnienie powietrza w otoczeniu może spowodować wybuch baterii albo wyciek palnej cieczy lub gazu.
- Zużyte baterie należy utylizować zgodnie z instrukcjami.
- Należy upewnić się, że żadne palne materiały nie znajdują się w promieniu dwóch metrów wokół ładowarki podczas ładowania.
- NIE wolno umieszczać baterii w miejscu dostępnym dla dzieci.
- NIE wolno połykać baterii, ponieważ może to spowodować oparzenia chemiczne.
- Nie można instalować baterii o nieodpowiednich wymiarach, które mogą powodować awarie urządzenia.
- Jeżeli konieczny jest zakup baterii, należy uwzględnić zalecenia producenta urządzenia.
- Baterie zakupione przez użytkowników muszą spełniać odpowiednie międzynarodowe normy dotyczące bezpieczeństwa baterii (np. normy EN/IEC).
- Wbudowana bateria nie jest przystosowana do demontażu przez użytkownika. Jeżeli konieczne jest wykonanie naprawy, należy skontaktować się z producentem.
- Podczas ładowania temperatura baterii powinna należeć do zakresu od 0°C do 45°C.
- NIE WOLNO umieszczać urządzenia z baterią lub samej baterii w pobliżu źródeł ciepła lub ognia. Należy chronić urządzenie przed bezpośrednim światłem słonecznym.
- W tym produkcie zainstalowana jest bateria pastylkowa. Połknięcie baterii pastylkowej może spowodować poważne oparzenie wewnętrzne już po dwóch godzinach i zgon.
- Jeżeli zasobnik na baterie nie jest prawidłowo zamknięty, należy zrezygnować z użycia produktu i umieścić go w miejscu niedostępnym dla dzieci.
- Jeżeli można przypuszczać, że baterie zostały połknięte lub w inny sposób dostały się do wnętrza ciała, należy niezwłocznie skorzystać z porady/pomocy medycznej.
- Urządzenie nie powinno być używane w lokalizacjach, w których mogą przebywać dzieci.

### Konserwacja

- Jeżeli produkt nie działa prawidłowo, skontaktuj się z dystrybutorem lub najbliższym centrum serwisowym. Producent nie ponosi odpowiedzialności za problemy spowodowane przez nieautoryzowane prace naprawcze lub konserwacyjne.
- Przed przystąpieniem do rozmontowania lub naprawy urządzenia należy upewnić się, że zasilanie zostało odłączone.
- Należy przetrzeć urządzenie ostrożnie czystą ściereczką zwilżoną niewielką ilością etanolu, jeżeli jest to konieczne.
- Użycie urządzenia niezgodnie z zaleceniami może spowodować anulowanie gwarancji producenta.
- Należy oczyścić obiektyw miękką, suchą ściereczką lub specjalnym papierem, który nie powoduje zarysowania.

### Warunki otoczenia

- Należy upewnić się, że warunki otoczenia spełniają wymagania określone przez producenta urządzenia. Podczas użytkowania urządzenia temperatura otoczenia powinna wynosić od  $-30^{\circ}\text{C}$  do  $+55^{\circ}\text{C}$ , a wilgotność powietrza powinna wynosić od 5% do 95%.
- Należy chronić urządzenie przed silnym promieniowaniem elektromagnetycznym oraz kurzem i pyłem.
- NIE wolno kierować obiektywem w stronę słońca lub innego źródła intensywnego światła.
- Urządzenie należy umieścić w suchym i odpowiednio wentylowanym miejscu.
- Nie wolno instalować urządzenia w lokalizacjach, w których występują wibracje lub udary mechaniczne (ignorowanie tego zalecenia może spowodować uszkodzenie wyposażenia).

### Poważne awarie

Jeżeli urządzenie wydziela dym lub intensywny zapach albo emituje hałas, należy niezwłocznie wyłączyć zasilanie i odłączyć przewód zasilający, a następnie skontaktować się z centrum serwisowym.

### Ograniczona gwarancja

Zeskanuj kod QR, aby zapoznać się z zasadami gwarancji na produkt.



### **Adres producenta**

Lokal 313, Kompleks B, Budynek 2, Ulica 399 Danfeng Road, Region dystryktu Xixing, Dystrykt Binjiang, Hangzhou, Zhejiang 310052, Chiny

Hangzhou Microimage Software Co., Ltd.

**UWAGA DOTYCZĄCA ZGODNOŚCI Z PRZEPISAMI:** Produkty termowizyjne mogą podlegać kontroli eksportu w różnych krajach lub regionach, takich jak Stany Zjednoczone, Wielka Brytania lub kraje członkowskie Unii Europejskiej, które sygnowały porozumienie Wassenaar. Jeżeli planowane jest przesyłanie, eksportowanie lub reeksportowanie produktów termowizyjnych przez granice państw, należy skonsultować się z ekspertem w dziedzinie prawa lub zgodności z przepisami albo lokalnymi urzędami administracji państwowej, aby uzyskać informacje dotyczące wymaganej licencji eksportowej.



 Hikmicro Hunting.Global

 Hikmicro Hunting.Global

 HIKMICRO Outdoor

 HIKMICRO

 [www.hikmicrotech.com](http://www.hikmicrotech.com)

 [support@hikmicrotech.com](mailto:support@hikmicrotech.com)

UD39584B