

Podręcznik użytkownika

Monokular termowizyjny

SERIA THUNDER 3.0

V5.5.100 202412



Kontakt z nami

SPIS TREŚCI

| | | |
|----------|---|-----------|
| 1 | Wprowadzenie | 1 |
| 1.1 | Opis urządzenia | 1 |
| 1.2 | Najważniejsze funkcje produktu | 1 |
| 1.3 | Wygląd urządzenia | 2 |
| 2 | Przygotowanie | 5 |
| 2.1 | Instalowanie baterii | 5 |
| 2.1.1 | Zalecenia dotyczące baterii | 5 |
| 2.1.2 | Wymiana baterii | 5 |
| 2.2 | Podłączanie urządzenia | 6 |
| 2.3 | Zamontuj monokular | 7 |
| 2.4 | Instalowanie adaptera | 8 |
| 2.5 | Usuwanie adaptera | 9 |
| 2.6 | Instalowanie obiektywu optycznego | 9 |
| 2.7 | Włączanie/wyłączanie zasilania | 10 |
| 2.8 | Automat. wył. ekranu | 11 |
| 2.9 | Opis menu | 11 |
| 2.10 | Połączenie z aplikacją | 13 |
| 2.11 | Stan oprogramowania układowego | 14 |
| 2.11.1 | Sprawdzanie stanu oprogramowania układowego | 14 |
| 2.11.2 | Uaktualnianie urządzenia | 14 |
| 2.12 | Kalibracja obrazu (Przegląd) | 15 |
| 2.13 | Linia referencyjna (podsumowanie) | 16 |
| 3 | Ustawienia obrazu | 18 |
| 3.1 | Regulacja ostrości obrazu | 18 |
| 3.2 | Dostosowanie jasności | 18 |
| 3.3 | Dostosowanie kontrastu | 19 |
| 3.4 | Dostosowanie odcienia | 19 |
| 3.5 | Dostosowanie ostrości | 20 |
| 3.6 | Wybór trybu sceny | 21 |
| 3.7 | Konfigurowanie palet | 21 |
| 3.7.1 | Personalizuj włączone palety | 22 |
| 3.7.2 | przełączanie palet | 22 |
| 3.8 | Przełącz typ okularu | 25 |
| 3.9 | Dostosowanie powiększenia cyfrowego | 25 |
| 3.10 | Konfigurowanie trybu obrazu w obrazie | 26 |
| 3.11 | Zoom Pro | 27 |
| 3.12 | Korekcja płaskiego pola | 27 |
| 3.13 | Korekcja wadliwych pikseli | 28 |
| 3.14 | Kalibracja obrazu | 28 |
| 3.15 | Linia referencyjna | 30 |
| 4 | Pomiar odległości (model LRF) | 33 |

| | | |
|----------|---|-----------|
| 5 | Ustawienia ogólne | 35 |
| 5.1 | Konfigurowanie nakładki ekranowej (OSD) | 35 |
| 5.2 | Konfigurowanie logo marki | 35 |
| 5.3 | Ochrona przed przegrzaniem | 35 |
| 5.4 | Wykonywanie zdjęć i nagrywanie wideo | 36 |
| 5.4.1 | Wykonaj zdjęcie | 36 |
| 5.4.2 | Konfigurowanie audio | 36 |
| 5.4.3 | Nagrywanie wideo | 36 |
| 5.4.4 | Nagrywanie wideo z wyprzedzeniem | 37 |
| 5.4.5 | Album lokalny | 37 |
| 5.5 | Eksportowanie plików | 38 |
| 5.5.1 | Eksportowanie plików przy użyciu aplikacji HIKMICRO Sight | 38 |
| 5.5.2 | Eksportowanie plików przy użyciu komputera | 39 |
| 6 | Ustawienia systemu | 41 |
| 6.1 | Dostosowanie daty | 41 |
| 6.2 | Dostosowanie godziny | 41 |
| 6.3 | Konfigurowanie języka | 41 |
| 6.4 | Ustawianie jednostki | 42 |
| 6.5 | Wyjście wideo (analogowe) | 42 |
| 6.6 | Wyjście wideo (cyfrowe) | 43 |
| 6.7 | Wyświetlanie informacji o urządzeniu | 43 |
| 6.8 | Przywracanie urządzenia | 44 |
| 7 | Często zadawane pytania | 45 |
| 7.1 | Dlaczego monitor jest wyłączony? | 45 |
| 7.2 | Nie można wykonać zdjęcia lub nagrania. Jaka jest przyczyna problemu? | 45 |
| 7.3 | Dlaczego komputer nie może zidentyfikować urządzenia? | 45 |

1 Wprowadzenie

1.1 Opis urządzenia

Monokular termowizyjny HIKMICRO THUNDER 3.0 charakteryzuje się wyższą czułością termiczną, zapewniając niesamowitą wyrazistość obrazu. Najnowszy system HIKMICRO HSIS (ang. Shutterless Image System) zapewnia bardzo płynne wrażenia wizualne, a ulepszony algorytm ISP oferuje niezrównaną szczegółowość. Dodatkowo, kompaktowy moduł LRF (ang. Laser Range Finder) jest wbudowany w soczewce obiektywu (dostępny w modelu LRF), zapewniając dodatkową wygodę.

1.2 Najważniejsze funkcje produktu

- **Zoom Pro:** Opcja dostępna dla trybu Monokular. Dzięki funkcji Zoom Pro zostanie wyświetlony powiększony bardziej szczegółowy obraz podglądu na żywo.
- **HSIS (Bezmigawkowy system obrazu HIKMICRO):** Jest to dynamiczny proces uczenia się bez utraty jakości obrazu. Eliminuje to potrzebę okresowych przerw kalibracyjnych, dzięki czemu nigdy nie przeoczysz krytycznego momentu w terenie.
- **Album lokalny:** Lokalny album przechowuje przechwycone obrazy i filmy aktywowane odrzutem, które pomagają wyjaśnić, czy gra została natychmiast uruchomiona.
- **Pomiar odległości:** Dostępne w modelu LRF. Urządzenie może mierzyć odległość celu od punktu obserwacji.
- **Nagrywanie wideo i audio przy naciśnięciu spustu:** urządzenie może automatycznie rozpoczynać nagrywanie przed naciśnięciem spustu i kończyć nagrywanie po zwolnieniu spustu.
- **Kalibracja obrazu:** Można dostosować i zapisać ustawienie okna obrazu dla poszczególnych użytkowników.
- **Automatyczne wyłączenie ekranu:** Automatyczne wyłączenie ekranu umożliwia przełączanie urządzenia do trybu oczekiwania lub uaktywnianie go poprzez zmianę kąta nachylenia. Ta funkcja zmniejsza jasność ekranu w celu oszczędzania energii i wydłużenia czasu pracy baterii.
- **Połączenie z aplikacją:** Urządzenie umożliwia wykonywanie zdjęć, nagrywanie wideo i konfigurowanie ustawień przy użyciu aplikacji

HIKMICRO Sight po połączeniu z telefonem przy użyciu punktu dostępu.

1.3 Wygląd urządzenia

Wygląd urządzenia jest zależny od modelu. Skorzystaj z dokumentacji danego produktu.

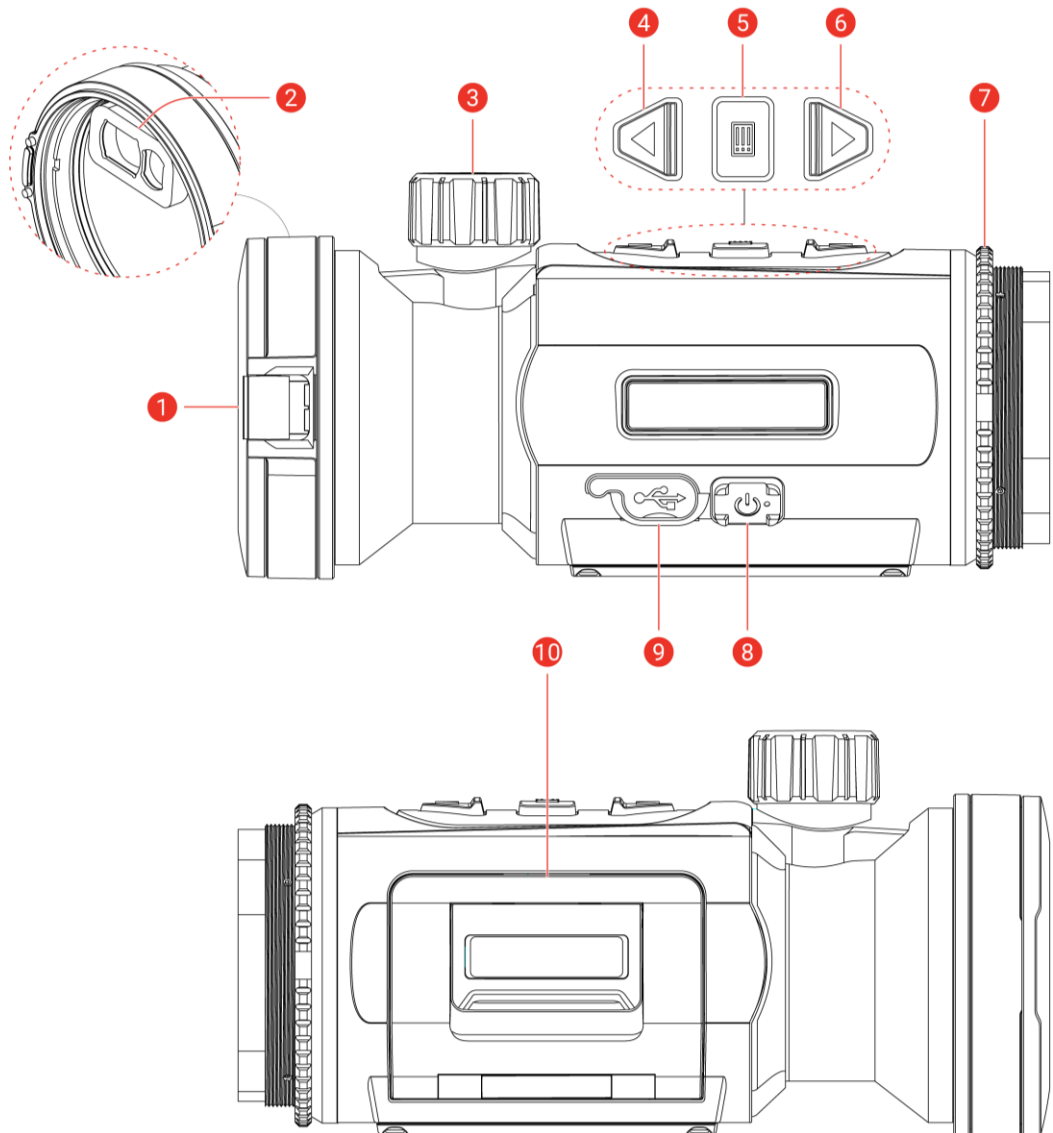

Rysunek 1-1 Wygląd urządzenia

Tabela 1-1 Opis elementów

| Nr | Element | Opis |
|----|------------------|--------------------|
| 1 | Ośłona obiektywu | Ochrona obiektywu. |

| Nr | Element | Opis |
|----|--|--|
| 2 | Dalmierz laserowy (<i>Model LRF</i>) | Moduł LRF w obiektywie. Laserowy pomiar odległości celów |
| 3 | Pokrętło regulacji ostrości | regulacja ostrości obrazu celów. |
| 4 | △ Przycisk w górę | Tryb bez menu: <ul style="list-style-type: none"> ● Naciśnięcie: wykonywanie zdjęć. ● Naciśnięcie i przytrzymanie: rozpoczynanie/zatrzymywanie nagrywania wideo. ● Dwukrotne naciśnięcie: Korekcja niejednorodności ekranu (FFC, Flat Field Calibration). Tryb menu: Przenieś w górę. |
| 5 |  Przycisk trybu | Tryb bez menu: <ul style="list-style-type: none"> ● Naciśnięcie: przełączanie palet. ● Naciśnięcie i przytrzymanie: wyświetlanie menu Tryb menu: <ul style="list-style-type: none"> ● Naciśnięcie: potwierdzanie/konfigurowanie ustawień ● Naciśnięcie i przytrzymanie: zapisywanie ustawień i zamykanie menu. |
| 6 | ▽ Przycisk w dół (Tryb Clip-On) | Tryb inny niż menu (<i>model LRF</i>): <ul style="list-style-type: none"> ● Naciśnięcie: wyłączenie dalmierza laserowego. ● Naciśnięcie i przytrzymanie: Pokaż/ukryj OSD (ang. On Screen Display). ● Dwukrotne naciśnięcie: Wyłącz laser. Tryb inny niż menu (<i>model inny niż LRF</i>): <ul style="list-style-type: none"> ● Naciśnięcie i przytrzymanie: Pokaż/ukryj OSD (ang. On Screen Display). Tryb menu: Przenieś w dół. |
| | ▽ Przycisk w dół (Tryb Monokular) | Tryb inny niż menu (<i>model LRF</i>): <ul style="list-style-type: none"> ● Naciśnięcie: wyłączenie dalmierza laserowego. ● Naciśnięcie i przytrzymanie: przełączanie powiększenia cyfrowego. ● Dwukrotne naciśnięcie: Wyłącz laser. Tryb inny niż menu (<i>model inny niż LRF</i>): |

| Nr | Element | Opis |
|----|--|---|
| | | <ul style="list-style-type: none">● Naciśnięcie: przełączanie powiększenia cyfrowego.● Naciśnięcie i przytrzymanie: Pokaż/ukryj OSD (ang. On Screen Display). Tryb menu: Przenieś w dół. |
| 7 | Pierścień mocujący | mocowanie okularu na urządzeniu. |
| 8 |  Przycisk zasilania | <ul style="list-style-type: none">● Naciśnięcie: tryb gotowości / uaktywnianie urządzenia.● Naciśnięcie i przytrzymanie: włączanie/wyłączanie zasilania. |
| 9 | Złącze Type-C | podłączanie do urządzenia zasilacza lub przewodu Type-C w celu przesyłania danych. |
| 10 | Zasobnik na baterię | Instalowanie baterii |



Uwaga

- Wskaźnik zasilania jest włączony, gdy urządzenie jest włączone.
 - Gdy funkcja automatycznego wyłączenia ekranu jest włączona, po naciśnięciu przycisku , aby przejść do trybu czuwania, można również przechylić lub obrócić urządzenie w celu wybudzenia go. Zobacz **Automat. wył. ekranu**, aby uzyskać szczegółowe informacje dotyczące obsługi.
-

2 Przygotowanie

2.1 Instalowanie baterii

2.1.1 Zalecenia dotyczące baterii

- Urządzenie jest zasilane wymienną baterią litowo-jonową. Napięcie ładowania baterii jest ograniczone do 4,2 V. Pojemność baterii wynosi 3,6 V/4,4 Ah (15,84 Wh).
- Przed pierwszym użyciem urządzenia należy ładować baterię przez ponad cztery godziny.
- Jeżeli urządzenie nie jest używane przez dłuższy czas, należy wyjąć z niego baterię.

2.1.2 Wymiana baterii

Zanim rozpoczniesz

Przed wyjęciem baterii pamiętaj, aby wyłączyć zasilanie urządzenia.

Procedura

1. Podnieś uchwyt pokrywy zasobnika na baterię i wysuń zasobnik.

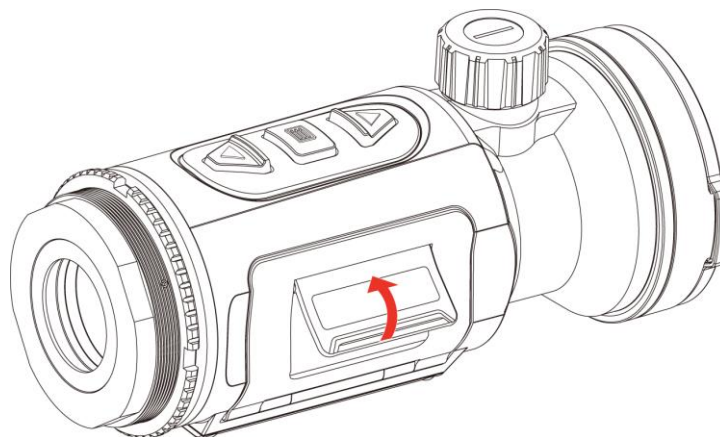

Rysunek 2-1 Otwórz pokrywę zasobnika na baterie

2. Naciśnij zaczep baterii (zgodnie ze strzałką), aby zwolnić baterię.

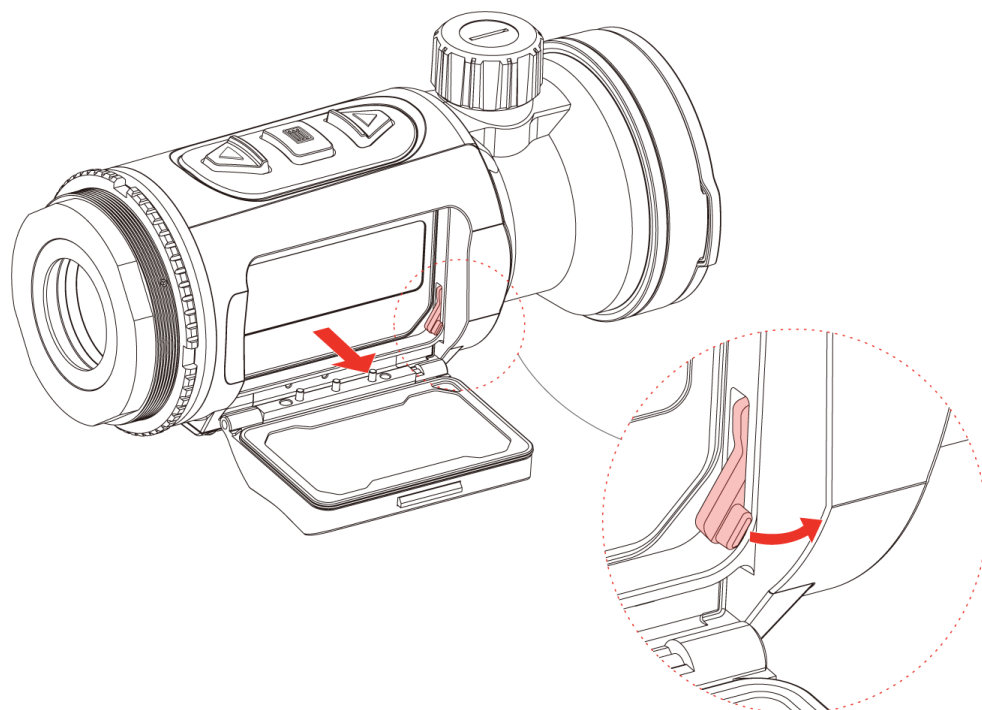

Rysunek 2-2 Zwalnianie zaczepu baterii

3. Umieść baterie w zasobniku. Po dociśnięciu baterii do oporu zaczep zablokuje ją w odpowiednim położeniu.

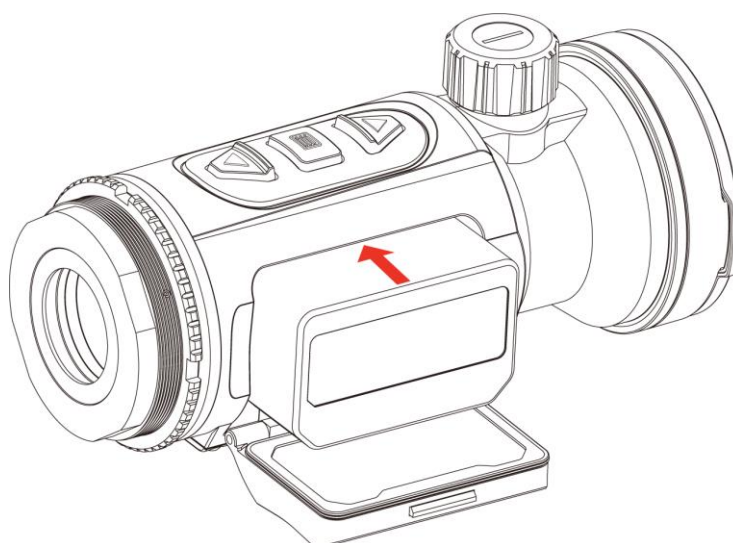

Rysunek 2-3 Instalowanie baterii

4. Dociśnij pokrywę zasobnika na baterie, aby zablokować ją w odpowiednim położeniu.

2.2 Podłączanie urządzenia

Procedura

Monokular termowizyjny Podręcznik użytkownika

1. Podnieś pokrywę złącza przewodu.
2. Podłącz zasilacz do urządzenia przewodem Type-C, aby zapewnić zasilanie urządzenia. Można też podłączyć urządzenie do komputera w celu eksportowania plików.

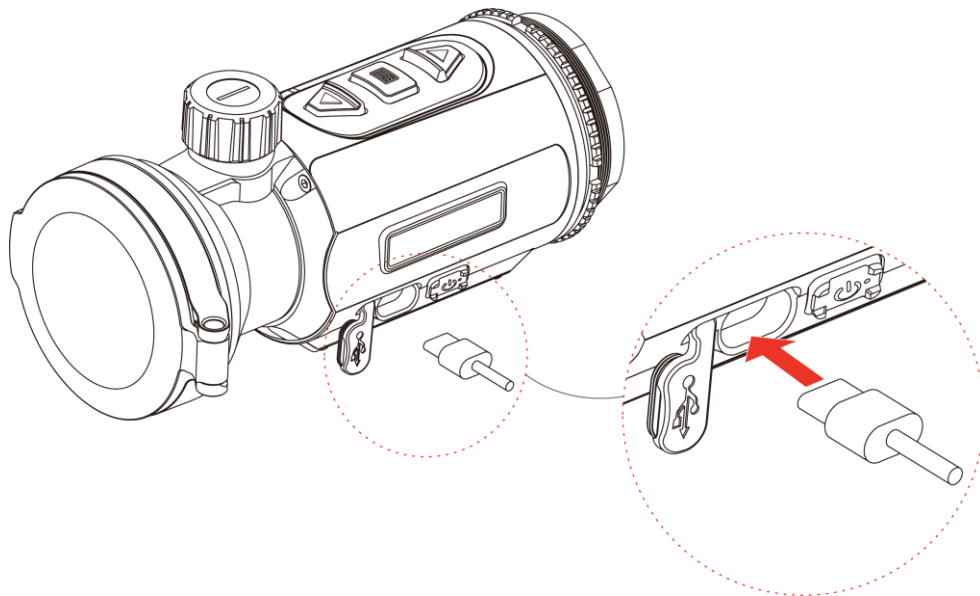

Rysunek 2-4 Połączenie USB

2.3 Zamontuj monokular

Procedura

1. Obróć okular zgodnie z kierunkiem ruchu wskazówek zegara, aby go odpowiednio przymocować.

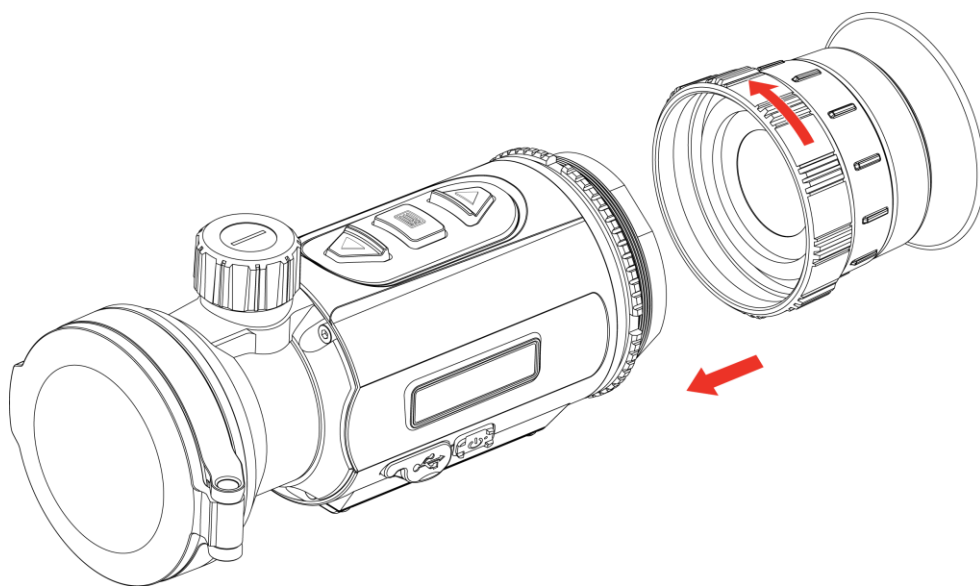

Rysunek 2-5 Zamontuj okular

2. Korzystając z klucza dostarczonego w pakiecie z produktem, dokręć pierścień ustalający, aby przymocować adapter na urządzeniu.



Uwaga

- Okular nie jest uwzględniony w pakiecie z produktem. Należy zakupić ten element wyposażenia oddzielnie, jeżeli jest to konieczne.
 - Gwint M52 × 0,75 mm. Należy zakupić okular zalecany przez producenta.
-

2.4 Instalowanie adaptera

Jeżeli konieczne jest podłączenie obiektywu optycznego do urządzenia, należy zainstalować adapter.

Procedura

1. Obróć adapter zgodnie z kierunkiem ruchu wskazówek zegara, aby go przymocować.

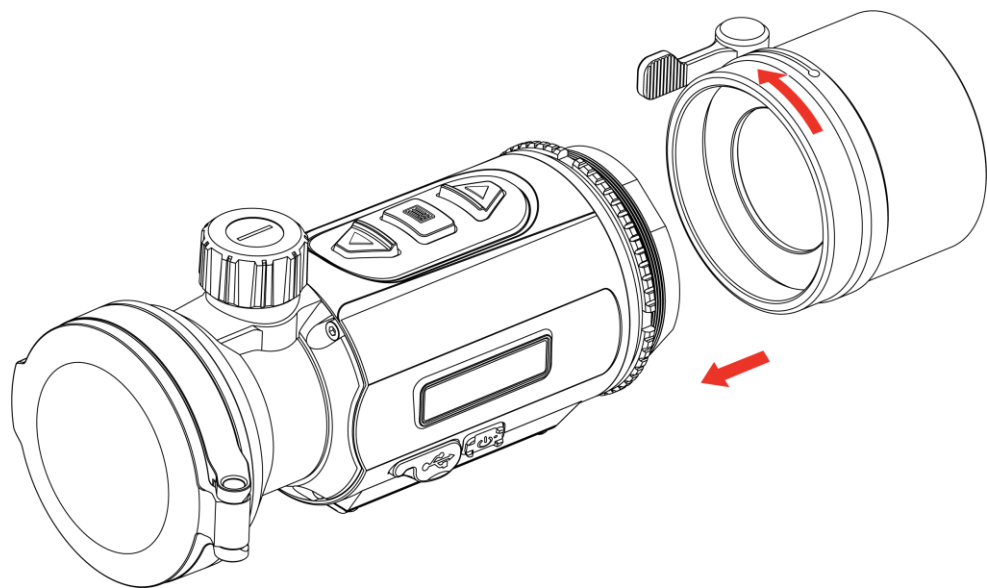

Rysunek 2-6 Instalowanie adaptera

2. Korzystając z klucza dostarczonego w pakiecie z produktem, dokręć pierścień ustalający, aby przymocować adapter na urządzeniu.



Uwaga

- Adapter nie jest dostarczany w pakiecie z produktem. Należy zakupić ten element wyposażenia oddzielnie, jeżeli jest to konieczne.
 - Gwint M52 × 0,75 mm. Należy zakupić adapter zlecany przez producenta.
-

2.5 Usuwanie adaptera

Procedura

1. Obróć adapter przeciwnie do kierunku ruchu wskazówek zegara, aby go poluzować.
2. Ostrożnie usuń adapter.

2.6 Instalowanie obiektywu optycznego

W urządzeniu można zainstalować obiektyw optyczny, aby zapewnić wyraźny widok w świetle dziennym.

Procedura

1. Zamontuj lunetę dzienną w adapterze (oznaczony strzałką 1).
2. Zablokuj dźwignię, aby przymocować lunetę dzienną (oznaczona strzałką 2).
3. Poluzuj dźwignię, aby zdjąć lunetę dzienną (oznaczona strzałką 3).

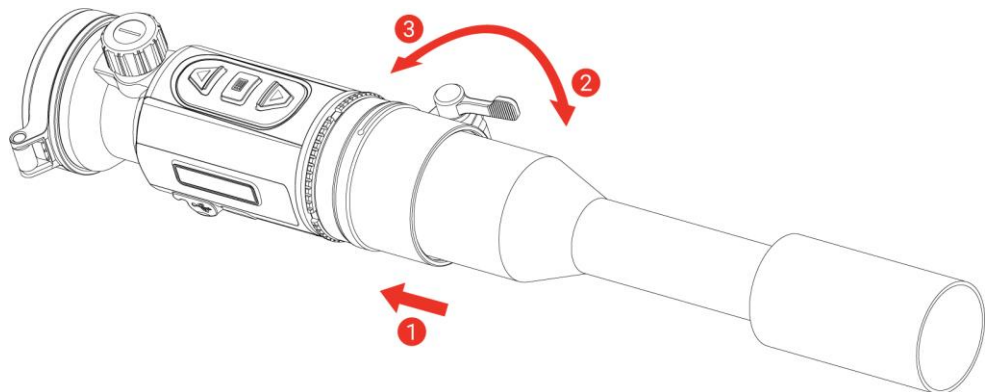

Rysunek 2-7 Instalowanie obiektywu optycznego



Uwaga

- Jeżeli dźwignia nakłada się na lunetę i nie można jej zablokować w odpowiednim miejscu, dokręć pierścień ustalający nieznacznie,

aby umożliwić zablokowanie dźwigni.

- Obiektów optyczny (na światło widzialne) nie jest dostarczany w pakiecie z produktem. Należy zakupić ten element wyposażenia oddzielnie, jeżeli jest to konieczne.
-

2.7 Włączanie/wyłączanie zasilania

Włączanie zasilania

Gdy poziom naładowania baterii jest dostateczny, naciśnij i przytrzymaj przycisk , aby włączyć zasilanie urządzenia.

Wyłączanie zasilania

Gdy urządzenie jest włączone, naciśnij i przytrzymaj przycisk , aby wyłączyć zasilanie urządzenia.











Uwaga

- Podczas wyłączania zasilania urządzenia pojawia się wskaźnik odliczania. Aby przerwać odliczanie i anulować wyłączenie zasilania, wystarczy nacisnąć dowolny przycisk.
 - Nie można anulować automatycznego wyłączania zasilania przy niskim napięciu baterii.
-

Automatyczne wyłączanie zasilania



Można skonfigurować czas automatycznego wyłączania zasilania urządzenia.

Procedura

1. Naciśnij i przytrzymaj przycisk , aby wyświetlić menu.
 2. Przejdź do  **Ustawienia zaawansowane**, a następnie naciśnij  lub , aby wybrać .
 3. Naciśnij  lub , aby wybrać czas automatycznego wyłączania zasilania zgodnie z wymaganiami, a następnie naciśnij przycisk  w celu potwierdzenia.
 4. Naciśnij i przytrzymaj przycisk , aby zapisać ustawienia i zakończyć.
-











Uwaga

- Ikona baterii wskazuje stan baterii. Ikona  oznacza, że bateria jest całkowicie naładowana, ikona  sygnalizuje niskie napięcie baterii, a ikona  informuje o wystąpieniu błędu podczas ładowania baterii.
 - Gdy zostanie wyświetlony komunikat o niskim napięciu baterii, należy ją naładować.
 - Automatyczne wyłączenie działa tylko wtedy, gdy urządzenie nie jest używane lub nie jest połączone z aplikacją HIKMICRO Sight.
 - Odliczanie do automatycznego wyłączenia zasilania rozpocznie się ponownie, gdy tryb gotowości urządzenia zostanie zakończony lub urządzenie zostanie ponownie uruchomione.
-

2.8 Automat. wył. ekranu

Funkcja automatycznego wyłączenia ekranu zmniejsza jasność ekranu w celu oszczędzania energii i zwiększenia czasu eksploatacji baterii.



Procedura

1. Włącz automatyczne wyłączenie ekranu.
 - 1) Naciśnij i przytrzymaj przycisk , aby wyświetlić menu.
 - 2) Przejdź do  **Ustawienia zaawansowane**, a następnie naciśnij  lub , aby wybrać .
 - 3) Naciśnij , aby włączyć automatyczne wyłączenie ekranu.
 - 4) Naciśnij i przytrzymaj przycisk , aby zapisać ustawienia i zakończyć.
2. Po włączeniu wyświetlacza urządzenie przejdzie w tryb gotowości, wykonując jedną z poniższych czynności:
 - Nachyl urządzenie w dół ponad 70°.
 - Obróć urządzenie w poziomie o ponad 45°.
3. Urządzenie można wybudzić, wykonując jedno z poniższych działań, gdy wyświetlacz jest wyłączony:
 - Przechyl urządzenie w dół w zakresie od 0° do 70° lub w górę.
 - Obróć urządzenie w poziomie w zakresie od 0° do 45°.
 - Naciśnij , aby wybudzić urządzenie.

2.9 Opis menu

Gdy wyświetlany jest interfejs podglądu na żywo, naciśnij przycisk , aby wyświetlić menu.

Monokular termowizyjny Podręcznik użytkownika

- Naciśnij przycisk , aby przesunąć w górę.
- Naciśnij przycisk , aby przesunąć w dół.
- Naciśnij przycisk , aby potwierdzić.



Rysunek 2-8 Menu urządzenia (Tryb Clip-On)



Rysunek 2-9 Menu urządzenia (tryb Monokular)

2.10 Połączenie z aplikacją

Można połączyć urządzenie z aplikacją HIKMICRO Sight przy użyciu punktu dostępu, aby wykonywać zdjęcia, nagrywać wideo lub konfigurować ustawienia telefonu.

Procedura









1. Aby pobrać i zainstalować tę aplikację, wyszukaj „HIKMICRO Sight” w witrynie internetowej App Store (system iOS) lub Google Play™ (system Android) albo zeskanuj kod QR.



System Android



System iOS

2. Naciśnij i przytrzymaj przycisk , aby wyświetlić menu.
3. Przejdź do  **Ustawienia zaawansowane**, a następnie naciśnij  lub , aby wybrać .
4. Naciśnij przycisk , aby wyświetlić ustawienia.
5. Naciśnij przycisk  lub , aby wybrać pozycję **Punkt dostępu**. Funkcja punktu dostępu jest włączona i wyświetlane jest hasło punktu dostępu.
6. Włącz funkcję WLAN telefonu, a następnie ustanów połączenie z punktem dostępu.
 - Nazwa punktu dostępu: HIKMICRO_numer seryjny
 - Hasło punktu dostępu: Przejdź do menu **Punkt dostępu**, aby sprawdzić hasło.
7. Uruchom aplikację i połącz telefon z urządzeniem. W telefonie zostanie wyświetlony interfejs urządzenia.



Uwaga

- Urządzenie nie może połączyć się z aplikacją, jeżeli nieprawidłowe hasło zostanie wprowadzone kilka razy. Aby zresetować urządzenie i ponownie połączyć aplikację, zobacz *Przywracanie urządzenia*.
 - W przypadku braku połączenia przez ponad 10 minut, punkt dostępu zostanie rozłączony.
-

2.11 Stan oprogramowania układowego

2.11.1 Sprawdzanie stanu oprogramowania układowego

Procedura

1. Uruchom aplikację HIKMICRO Sight i połącz ją z urządzeniem.
2. Sprawdź, czy w interfejsie zarządzania urządzeniem wyświetlany jest monit o aktualizację. Jeśli nie ma monitu o aktualizację, oznacza to, że oprogramowanie układowe jest najnowszą wersją. W przeciwnym wypadku oprogramowanie układowe nie jest najnowszą wersją.

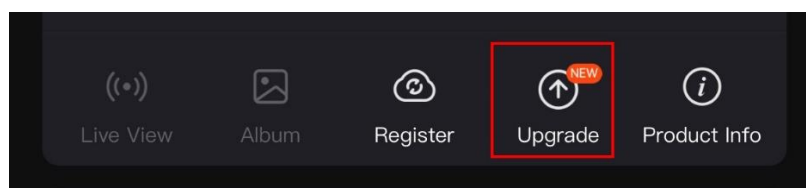

Rysunek 2-10 Sprawdzanie stanu oprogramowania układowego

3. (Opcjonalnie) Jeżeli oprogramowanie układowe nie jest najnowszą wersją, uaktualnij urządzenie. Zobacz *Uaktualnianie urządzenia*.

2.11.2 Uaktualnianie urządzenia

Uaktualnianie urządzenia przy użyciu aplikacji HIKMICRO Sight

Procedura

1. Uruchom aplikację HIKMICRO Sight i połącz z nią urządzenie.
2. Naciśnij monit uaktualnienia urządzenia, aby wyświetlić stronę uaktualniania oprogramowania układowego.
3. Naciśnij przycisk **Uaktualnij**, aby rozpocząć uaktualnienie.



Uwaga









Operacja uaktualnienia jest zależna od aktualizacji aplikacji. Aby uzyskać informacje referencyjne, skorzystaj z dokumentacji danej wersji aplikacji.

Uaktualnianie urządzenia przy użyciu komputera

Zanim rozpoczniesz

Najpierw pobierz pakiet uaktualnienia.

Procedura

1. Naciśnij i przytrzymaj przycisk , aby wyświetlić menu.
 2. Przejdź do  **Ustawienia zaawansowane**, a następnie naciśnij 
lub , aby wybrać .
 3. Naciśnij przycisk , aby wyświetlić okno konfiguracji.
 4. Naciśnij  lub , aby wybrać opcję **Pamięć USB**.
 5. Podłącz urządzenie do komputera przewodem Type-C.
 6. Wyświetl zawartość wykrytego dysku, skopiuj plik uaktualnienia i wklej go do katalogu głównego urządzenia.
 7. Odłącz urządzenie od komputera.
 8. Uruchom urządzenie ponownie, aby spowodować jego automatyczne uaktualnienie. Informacje o procesie uaktualnienia są wyświetlane w oknie głównym.
-



Przestroga

Urządzenie powinno być podłączone do komputera podczas przesyłania pakietu uaktualnienia. Ignorowanie tego zalecenia może spowodować, między innymi, błąd uaktualnienia lub uszkodzenie oprogramowanie układowego.

2.12

Kalibracja obrazu (Przegląd)

Można dostosować i zapisać ustawienie okna obrazu dla poszczególnych użytkowników. Aby uzyskać szczegółowe instrukcje, zobacz ***Kalibracja obrazu***.



Uwaga

Ta funkcja jest dostępna tylko w trybie Clip-On.



Rysunek 2-11 Kalibracja obrazu

2.13 Linia referencyjna (podsumowanie)

Linia referencyjna może pomóc w celowaniu z dużą dokładnością. Aby uzyskać szczegółowe instrukcje, zobacz *Linia referencyjna*.



Uwaga

Ta funkcja jest dostępna tylko w trybie Clip-On.

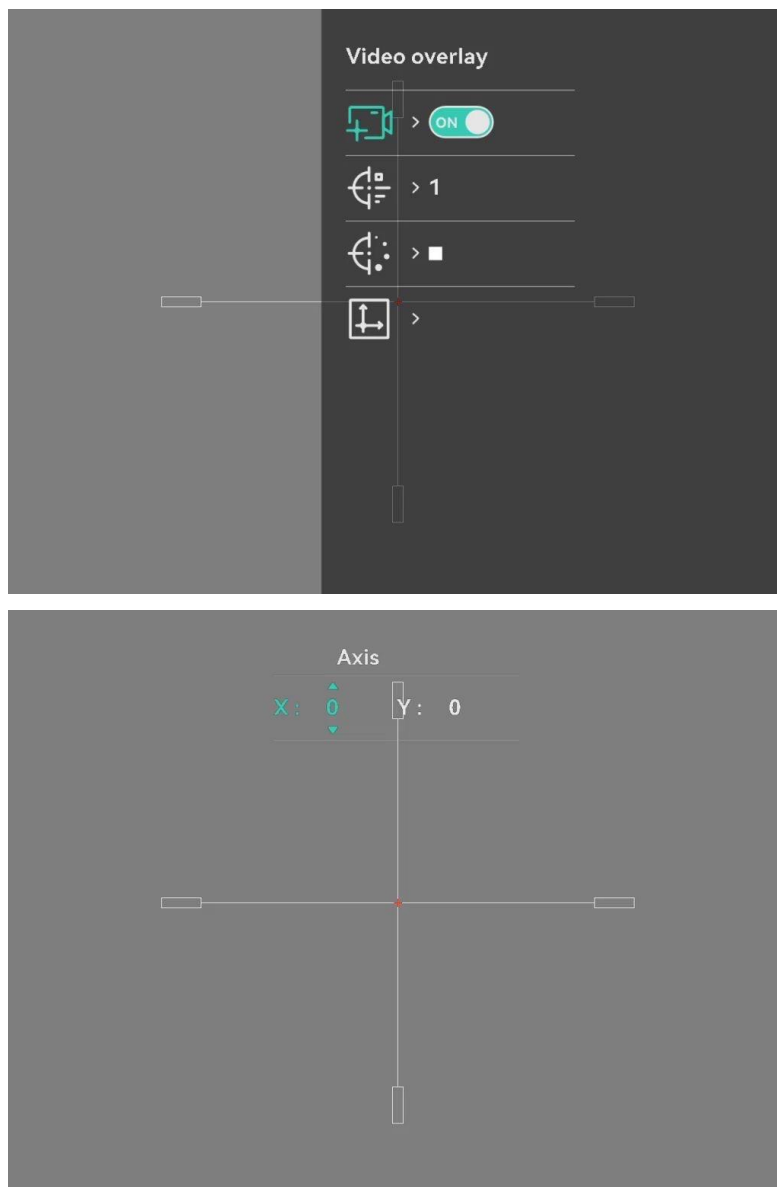

Rysunek 2-12 Linia referencyjna

3 Ustawienia obrazu

3.1 Regulacja ostrości obrazu

Procedura

1. Włącz zasilanie urządzenia.
2. Otwórz pokrywę obiektywu.
3. Przytrzymaj urządzenie w taki sposób, aby okular obejmował oko.
4. Wyreguluj pokrętką ostrość obrazu.

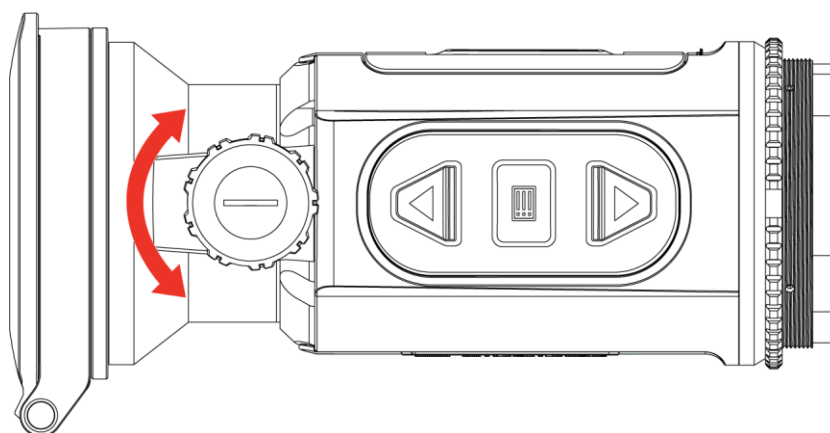

Rysunek 3-1 Regulacja ostrości obrazu











Uwaga

NIE wolno dotykać powierzchni obiektywu podczas regulacji ostrości obrazu, ponieważ może to spowodować powstanie smug na obiektywie.

3.2 Dostosowanie jasności









Korzystając z tego menu, można dostosować jasność wyświetlacza.

Procedura

1. Naciśnij i przytrzymaj przycisk , aby wyświetlić menu.
2. Naciśnij przycisk  lub , aby wybrać pozycję , a następnie naciśnij przycisk  w celu potwierdzenia.
3. Naciśnij przycisk  lub , aby dostosować jasność wyświetlacza.
4. Naciśnij i przytrzymaj przycisk , aby zapisać ustawienia i zakończyć.







3.3 Dostosowanie kontrastu

Procedura

1. Naciśnij i przytrzymaj przycisk , aby wyświetlić menu.
2. Naciśnij przycisk  lub , aby wybrać pozycję , a następnie naciśnij przycisk  w celu potwierdzenia.
3. Naciśnij przycisk  lub , aby dostosować kontrast.
4. Naciśnij i przytrzymaj przycisk , aby zapisać i zakończyć.

3.4 Dostosowanie odcienia

Procedura

1. Naciśnij i przytrzymaj przycisk , aby wyświetlić menu.
2. Przejdź do  **Ustawienia zaawansowane**, wybierz  i naciśnij  w celu potwierdzenia.
3. Naciśnij przycisk  lub , aby wybrać odcień. Dostępne są ustawienia **Ciepłe** i **Zimne**.
4. Naciśnij i przytrzymaj przycisk , aby zapisać i zakończyć.









Rysunek 3-2 Ciepła barwa



Rysunek 3-3 Zimna barwa

3.5 Dostosowanie ostrości

Procedura

1. Naciśnij i przytrzymaj przycisk , aby wyświetlić menu.
2. Przejdź do  **Ustawienia zaawansowane**, wybierz  i naciśnij  w celu potwierdzenia.
3. Naciśnij przycisk  lub , aby dostosować ostrość.
4. Naciśnij i przytrzymaj przycisk , aby zapisać i zakończyć.



Rysunek 3-4 Ostrość 1











Rysunek 3-5 Ostrość 5

3.6 Wybór trybu sceny

Można wybrać odpowiednią scenę zależnie od bieżącego zastosowania urządzenia, aby uzyskać lepszy obraz.

Procedura









1. Naciśnij i przytrzymaj przycisk , aby wyświetlić menu.
2. Przejdź do  **Ustawienia zaawansowane**, wybierz  i naciśnij  w celu potwierdzenia.
3. Naciśnij przycisk  lub , aby wybrać tryby sceny, a następnie naciśnij przycisk  w celu potwierdzenia.
 - **Rozpoznanie**: tryb rozpoznawania jest zalecany w trybie sceny zwykłej.
 - **Dżungla**: tryb szaty roślinnej jest zalecany w przypadku polowania.
4. Naciśnij i przytrzymaj przycisk , aby zapisać ustawienia i wyjść.

3.7 Konfigurowanie palet

Dostępne są różne palety umożliwiające dostosowanie sposobu wyświetlania obrazu sceny.

3.7.1 Personalizuj włączone palety

Procedura

1. Naciśnij i przytrzymaj przycisk , aby wyświetlić menu.
2. Przejdź do  **Ustawienia zaawansowane**, a następnie naciśnij  lub , aby wybrać .
3. Naciśnij przycisk , aby wyświetlić ustawienia.
4. Korzystając z przycisku  lub , wybierz palety zgodnie z potrzebami, a następnie naciśnij przycisk , aby je włączyć.



Uwaga

Należy włączyć co najmniej jedną paletę.

5. Naciśnij i przytrzymaj przycisk , aby zapisać ustawienia i zakończyć.

3.7.2 przełączanie palet

Aby przełączyć wybrane palety, naciśnij przycisk  w oknie podglądu na żywo.

Ciepłe jasne

Obszary o wyższej temperaturze są jaśniejsze na wyświetlanym obrazie. Im wyższa temperatura, tym jaśniejszy obszar obrazu.



Czerń

Obszary o wyższej temperaturze są ciemniejsze na wyświetlanym obrazie. Im wyższa temperatura, tym ciemniejszy dany obszar obrazu.



Ciepłe czerwone

Obszary o wyższej temperaturze są wyróżniane czerwonym kolorem na wyświetlanym obrazie. Im wyższa temperatura, tym bardziej czerwony obszar obrazu.



Scalenie

Obszary obrazu są wyróżniane w kolejności od najwyższej do najniższej temperatury odpowiednio białym, żółtym, czerwonym, różowym i purpurowym kolorem.



Czerwona monochrom.

Cały obraz jest zabarwiony na czerwono. Im wyższa temperatura, tym jaśniejszy obszar obrazu.





Zielona monochrom.









Cały obraz jest zabarwiony na zielono. Im wyższa temperatura, tym jaśniejszy obszar obrazu.





3.8 Przełącz typ okularu

Przytrzymaj  +  w widoku na żywo, aby przełączyć urządzenie pomiędzy trybem Clip-On i Monokular. Typ okularu można również zmienić, wykonując poniższe czynności.

Procedura

1. Naciśnij i przytrzymaj przycisk , aby wyświetlić menu.
2. Przejdź do  **Ustawienia zaawansowane**, a następnie naciśnij  lub , aby wybrać .
3. Naciśnij przycisk , aby wyświetlić ustawienia.
4. Naciśnij przycisk  lub , aby przełączyć typ okularu.
 - **Clip-On:** W tym trybie można zainstalować adapter i lunetę dzienną.
 - **Monokular:** Aby używać urządzenia jako zwykłego monokularu, można zainstalować monokular.
5. Naciśnij i przytrzymaj przycisk , aby zapisać ustawienia i zakończyć.

3.9 Dostosowanie powiększenia cyfrowego

Ta funkcja umożliwi powiększenie lub pomniejszenie widoku obrazu. Naciśnij i przytrzymaj przycisk  (model LRF) lub naciśnij  (model inny niż LRF) w podglądzie na żywo, aby przełączyć współczynnik powiększenia cyfrowego, a rzeczywisty współczynnik powiększenia zostanie przełączony pomiędzy 1x, 2x, 4x a 8x.



Uwaga

- Ta funkcja jest dostępna tylko w trybie Monokularu.
 - Podczas przełączania współczynnika powiększenia cyfrowego w lewym okienku wyświetlane jest rzeczywiste powiększenie (rzeczywiste powiększenie = powiększenie optyczne obiektywu × współczynnik powiększenia cyfrowego). Jeżeli na przykład powiększenie optyczne obiektywu wynosi 2,8×, a współczynnik powiększenia cyfrowego 2×, to rzeczywiste powiększenie wynosi 5,6×.
 - Współczynnik powiększenia jest zależny od modelu. Skorzystaj z dokumentacji danego produktu.
-

3.10 Konfigurowanie trybu obrazu w obrazie

Procedura

1. Naciśnij i przytrzymaj przycisk , aby wyświetlić menu.
2. Naciśnij przycisk lub , aby wybrać pozycję .
3. Naciśnij przycisk , aby włączyć tę funkcję.

Rezultat

Po włączeniu opcji PIP środkowa część obrazu będzie wyświetlana w centrum górnej części okna.



Rysunek 3-6 Konfigurowanie trybu PIP









Uwaga

- Ta funkcja jest dostępna tylko w trybie Monokularu.
 - Jeżeli funkcja PIP jest włączona, dostosowanie powiększenia cyfrowego wpływa tylko na widok w oknie PIP.
-

3.11 Zoom Pro

Funkcja Zoom Pro umożliwia wyświetlanie powiększonego i bardziej szczegółowego obrazu. Gdy ta funkcja jest włączona, wyświetlany jest powiększony bardziej szczegółowy obraz podglądu na żywo.

Procedura

1. Naciśnij i przytrzymaj przycisk , aby wyświetlić menu.
2. Naciśnij przycisk  lub , aby wybrać pozycję , a następnie naciśnij przycisk , aby ją włączyć.
3. Naciśnij i przytrzymaj przycisk , aby zapisać ustawienia i zakończyć.

Rezultat

Zostanie wyświetlony powiększony bardziej szczegółowy obraz podglądu na żywo.











Uwaga

Ta funkcja jest dostępna tylko w trybie Monokularu.

3.12 Korekcja płaskiego pola

Ta funkcja umożliwia korekcję niejednorodności ekranu.

Procedura

1. Naciśnij i przytrzymaj przycisk , aby wyświetlić menu.
2. Przejdź do  **Ustawienia zaawansowane**, naciśnij  lub , aby wybrać  **Kalibracja obrazu**
3. Naciśnij przycisk  lub , aby przełączyć tryby korekcji FFC, a następnie naciśnij przycisk  w celu potwierdzenia.
 - **Ręcznie:** Gdy wyświetlany jest podgląd na żywo, naciśnij dwukrotnie przycisk , aby skorygować niejednorodność ekranu.











- **Zewnętrzne:** Załóż osłonę obiektywu, a następnie naciśnij dwukrotnie przycisk , gdy wyświetlany jest podgląd na żywo, aby skorygować niejednorodność ekranu.

4. Naciśnij i przytrzymaj przycisk , aby zapisać ustawienia i zakończyć.

3.13 Korekcja wadliwych pikseli

Urządzenie może korygować wadliwe piksele (DPC) ekranu, które nie funkcjonują prawidłowo.

Procedura

1. Naciśnij i przytrzymaj przycisk , aby wyświetlić menu.
2. Przejdź do  **Ustawienia zaawansowane**, a następnie naciśnij  lub , aby wybrać .
3. Naciśnij przycisk , aby wyświetlić ustawienia korekcji DPC.
4. Naciśnij przycisk , aby wybrać oś X lub Y, a następnie ustaw współrzędne w celu przesunięcia kursora do wadliwego piksela, korzystając z przycisku  lub . Wybranie opcji X spowoduje przemieszczanie kursora w lewo i w prawo, a wybranie opcji Y spowoduje przemieszczanie kursora w górę i w dół.
5. Naciśnij dwukrotnie przycisk , aby skorygować wadliwy piksel.
6. Naciśnij i przytrzymaj przycisk , aby zapisać i zakończyć.



Uwaga

- Wybrany wadliwy piksel można powiększyć na wyświetlaczu.
 - Jeżeli nakładka ekranowa (OSD) przesłania wadliwy piksel, należy przesunąć kursor do tego piksela, aby spowodować automatyczne wyświetlenie lustrzanego obrazu OSD przez urządzenie.
-

3.14 Kalibracja obrazu





















Można dostosować i zapisać ustawienie okna obrazu dla poszczególnych użytkowników.



Uwaga

Ta funkcja jest dostępna tylko w trybie Clip-On.



Procedura

1. Naciśnij i przytrzymaj przycisk , aby wyświetlić menu.
2. Przejdź do  **Ustawienia zaawansowane**, a następnie naciśnij  lub , aby wybrać .
3. Naciśnij przycisk , aby wyświetlić ustawienia.
4. Wybierz pozycję , naciśnij  i  oraz , aby ustawić rozmiar wyświetlacza menu.
5. Wybierz pozycję , naciśnij  i  oraz , aby przełączać profile kalibracji.
6. Wybierz pozycję , naciśnij  i  oraz , aby ustawić odległość do celu.
7. (Opcjonalne) Wybierz pozycję , aby wstrzymać obraz.
8. Wybierz pozycję , i naciśnij , aby wybrać oś X lub Y, a następnie naciśnij  i , aby ustawić współrzędne, aż w oknie zostanie uzyskana wartość docelowa.





Rysunek 3-7 Kalibracja obrazu

9. (Opcjonalnie) Naciśnij przycisk \triangle i ∇ , aby wybrać pozycję , a następnie naciśnij przycisk  w celu potwierdzenia. Wybierz przycisk **OK**, aby przywrócić domyślne położenie widoku, lub przycisk **ANULUJ** w celu ponownego wyświetlenia ustawień.



Uwaga

Domyślne położenie okna obrazu może różnić się nieznacznie od punktu zerowego ($X = 0, Y = 0$). Jest zjawisko wynikające z nieznacznych, indywidualnych rozbieżności komponentów optycznych, nie jest to nieprawidłowe działanie.

10. Naciśnij i przytrzymaj przycisk , aby wyjść z kalibracji obrazu.

3.15 Linia referencyjna











Linia referencyjna może pomóc w celowaniu z dużą dokładnością.



Uwaga

- Ta funkcja jest dostępna tylko w trybie Clip-On.
- Ze względu na przepisy i regulacje podgląd na żywo zostanie zawieszony po włączeniu linii referen. (Ten monit także pojawi się po wyświetleniu interfejsu **Linia odniesienia**). Aby zamknąć, naciśnij dowolny przycisk.)

Procedura

1. Naciśnij i przytrzymaj przycisk , aby wyświetlić menu.
2. Wyświetl  **Ustawienia zaawansowane**, a następnie wybierz .
3. Naciśnij przycisk , aby wyświetlić ustawienia.
4. Wybierz , aby włączyć nakładkę wideo. Po włączeniu tej funkcji można oglądać wstępnie nagrane wideo.
5. Wybierz  i , aby ustawić typ i kolor linii referencyjnej.
6. Wybierz , aby ustawić pozycję linii referencyjnej. Naciśnij , aby przełączać pomiędzy osiami X i Y, a następnie naciśnij przycisk  i , aby ustawić współrzędne, aż linia referencyjna zrówna się z punktem docelowym.

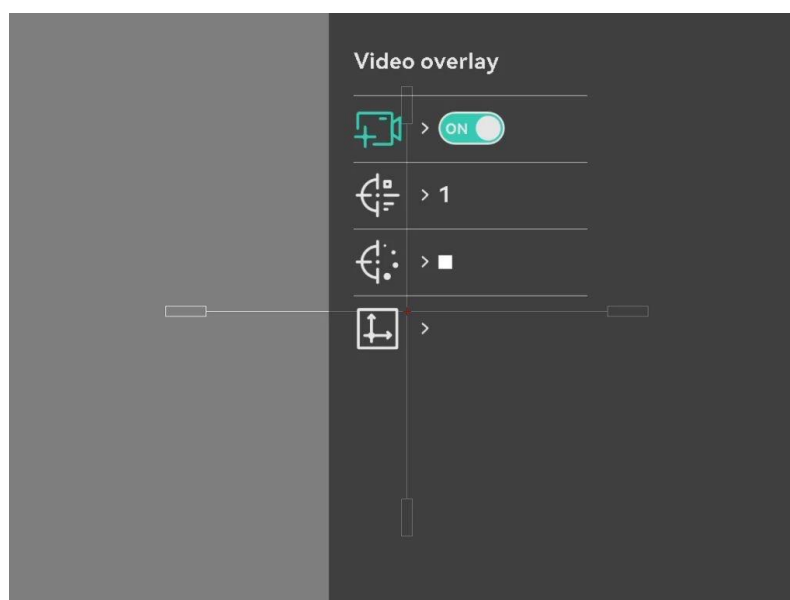

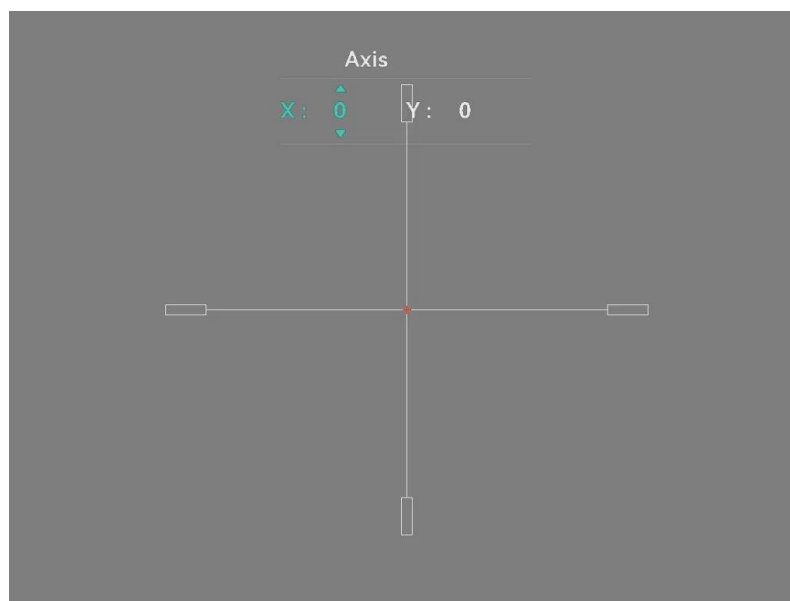

Rysunek 3-8 Dostosuj linię odniesienia

7. Uaktywnij ponownie, aby zweryfikować, że punkt celowania jest ustawiony zgodnie z punktem docelowym.
8. Naciśnij i przytrzymaj przycisk , aby zamknąć okno zgodnie z monitem.
 - **OK:** Zapisz ustawienia i zakończ.
 - **ANULUJ:** Zakończ bez zapisywania ustawień.













4 Pomiar odległości (model LRF)

Urządzenie z modułem LRF w obiektywie umożliwia wykrywanie odległości celu od punktu obserwacji przy użyciu dalmierza laserowego.

Zanim rozpoczniesz

Podczas pomiaru odległość nie wolno poruszać urządzeniem ani zmieniać lokalizacji. Ignorowanie tego zalecenia może niekorzystanie wpłynąć na dokładność pomiaru.

Procedura

1. Naciśnij i przytrzymaj przycisk , aby wyświetlić menu.
2. Przejdź do  **Ustawienia zaawansowane**, a następnie naciśnij  lub , aby wybrać .
3. Naciśnij przycisk , aby wyświetlić ustawienia.
4. Naciśnij przyciski  i , aby wybrać tryb korekcji laserowej, a następnie naciśnij przycisk  w celu potwierdzenia. Dostępne są ustawienia **Jednokrotne** i **Ciągłe**.
 - **Jednokrotne**: jednokrotny pomiar odległości.
 - **Regulowane**: Ciągły pomiar odległości z możliwością wyboru czasu trwania pomiaru. Wynik pomiaru jest odświeżany co sekundę.
5. Naciśnij i przytrzymaj przycisk , aby ponownie wyświetlić podgląd na żywo.
6. Wyceluj kursor na cel, naciśnij przycisk , aby wyświetlić ikonę lasera i naciśnij przycisk  ponownie, aby zmierzyć odległość do celu.



Uwaga

Naciśnij dwukrotnie , aby wyłączyć dalmierz laserowy

Rezultat

Wynik pomiaru odległości jest wyświetlany na obrazie.











Rysunek 4-1 Wynik pomiaru odległości

5 Ustawienia ogólne

5.1 Konfigurowanie nakładki ekranowej (OSD)

Korzystając z tej funkcji, można wyświetlić nakładkę ekranową (OSD) na podglądzie na żywo.





Procedura

1. Naciśnij i przytrzymaj przycisk , aby wyświetlić menu.
2. Wyświetl  **Ustawienia zaawansowane**, a następnie wybierz .
3. Naciśnij przycisk , aby wyświetlić ustawienia nakładki ekranowej (OSD).
4. Naciśnij przycisk  i , aby wybrać pozycję **Godzina**, **Data** lub **OSD**, a następnie naciśnij  w celu włączenia lub wyłączenia funkcji wyświetlania wybranych informacji OSD.
5. Naciśnij i przytrzymaj przycisk , aby zapisać i zakończyć.

5.2 Konfigurowanie logo marki

Można dodać logo marki na ekranie podglądu na żywo, zdjęć i nagrań wideo.

Procedura

1. Naciśnij i przytrzymaj przycisk , aby wyświetlić menu.
2. Wyświetl  **Ustawienia zaawansowane**, a następnie wybierz .
3. Naciśnij przycisk , aby włączyć lub wyłączyć opcję **Logo marki**.
4. Naciśnij i przytrzymaj przycisk , aby zapisać ustawienia i zakończyć.





Rezultat

Logo marki zostanie wyświetlone w lewym dolnym rogu obrazu.

5.3 Ochrona przed przegrzaniem

Należy chronić urządzenie przed bezpośrednim światłem słonecznym i włączyć ochronę przed przegrzaniem, aby zmniejszyć ryzyko uszkodzenia na skutek zbyt wysokiej temperatury.

Procedura

1. Naciśnij i przytrzymaj przycisk , aby wyświetlić menu.
2. Wyświetl  **Ustawienia zaawansowane**, a następnie wybierz  .
3. Naciśnij przycisk , aby włączyć lub wyłączyć funkcję **zabezpieczenia przed przegrzaniem**.
4. Naciśnij i przytrzymaj przycisk , aby zapisać ustawienia i zakończyć.

5.4 Wykonywanie zdjęć i nagrywanie wideo

5.4.1 Wykonaj zdjęcie

Aby wykonać zdjęcie, gdy wyświetlany jest podgląd na żywo, naciśnij przycisk .







Uwaga

- Gdy wykonywanie zdjęcia powiedzie się, nieruchomy obraz jest widoczny przez sekundę i monit jest wyświetlany na ekranie.
 - Aby uzyskać informacje dotyczące eksportowania wykonanych zdjęć, zobacz *Eksportowanie plików*.
-

5.4.2 Konfigurowanie audio

Jeżeli funkcja audio jest włączona, nagrania wideo będą zawierały ścieżkę dźwiękową. Jeżeli podczas nagrywania wideo występuje hałas w otoczeniu, można wyłączyć tę funkcję.

Procedura

1. Naciśnij i przytrzymaj przycisk , aby wyświetlić menu.
2. Wyświetl  **Ustawienia zaawansowane**, a następnie wybierz  .
3. Naciśnij przycisk , aby włączyć lub wyłączyć tę funkcję.
4. Naciśnij i przytrzymaj przycisk , aby zapisać i zakończyć.

5.4.3 Nagrywanie wideo

Procedura

1. W trybie podglądu na żywo naciśnij i przytrzymaj przycisk , aby rozpocząć nagrywanie.



Rysunek 5-1 Nagrywanie wideo

2. Naciśnij i przytrzymaj przycisk  ponownie, aby zatrzymać nagrywanie.

5.4.4 Nagrywanie wideo z wyprzedzeniem







Po włączeniu tej funkcji i wybraniu czasu nagrywania z wyprzedzeniem urządzenie automatycznie rozpoczyna nagrywanie 5, 10 lub 15 sekund przed naciśnięciem spustu i kończy nagrywanie 5, 10 lub 15 sekund po zwolnieniu spustu.



Uwaga

Ta funkcja jest dostępna tylko w trybie Clip-On.

Procedura

1. Naciśnij i przytrzymaj przycisk , aby wyświetlić menu.
2. Wyświetl  **Ustawienia zaawansowane**, a następnie wybierz .
3. Naciśnij przycisk , aby wyświetlić ustawienia. Naciśnij przycisk  i , aby przełączyć ustawienie czasu nagrywania z wyprzedzeniem. Dostępne są ustawienia 5, 10 i 15 sekund. Można też wybrać ustawienie **WYŁ.**, aby wyłączyć tę funkcję.
4. Naciśnij i przytrzymaj przycisk , aby zapisać ustawienia i zakończyć.

5.4.5 Album lokalny

Wykonane zdjęcia i nagrania wideo są automatycznie zapisywane w urządzeniu i mogą być wyświetlane w lokalnych albumach.







Procedura

1. Naciśnij i przytrzymaj przycisk , aby wyświetlić menu.
2. Wyświetl  **Ustawienia zaawansowane**, a następnie wybierz .







Uwaga

Albumy są tworzone automatycznie i nazywane zgodnie z formatem rok + miesiąc. Lokalne zdjęcia oraz nagrania wideo z określonego miesiąca są przechowywane w określonym albumie. Na przykład zdjęcia i nagrania wideo z czerwca 2024 roku są przechowywane w albumie 202406.

3. Naciśnij przycisk  i , aby wybrać album, a następnie naciśnij , aby go wyświetlić.
 4. Naciśnij przycisk  i , aby wybrać plik do wyświetlenia.
 5. Naciśnij przycisk , aby wyświetlić wybrany plik.
-



Uwaga

- Pliki są uporządkowane w kolejności chronologicznej, począwszy od najnowszych. Jeżeli nie można znaleźć ostatnio wykonanych zdjęć lub nagrań wideo, należy sprawdzić ustawienia godziny i daty urządzenia. Podczas przeglądania plików można przełączać pliki przy użyciu przycisków  i .
 - Odtwarzanie nagrań wideo można rozpoczynać lub zatrzymywać przyciskiem .
 - Jeżeli konieczne jest usunięcie albumu lub pliku, należy nacisnąć przycisk  + , aby otworzyć okno dialogowe, w którym można usunąć odpowiedni album lub plik zgodnie z monitem.
-

5.5 Eksportowanie plików

5.5.1 Eksportowanie plików przy użyciu aplikacji HIKMICRO Sight

Można uzyskać dostęp do albumów urządzenia i eksportować pliki do telefonu przy użyciu aplikacji HIKMICRO Sight.

Zanim rozpoczniesz

Zainstaluj aplikację HIKMICRO Sight w telefonie komórkowym.

Procedura

1. Uruchom aplikację HIKMICRO Sight i połącz ją z urządzeniem. Zobacz *Połączenie z aplikacją*.
2. Naciśnij przycisk Multimedia, aby uzyskać dostęp do albumów urządzenia.

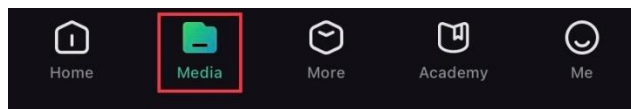

Rysunek 5-2 Dostęp do albumów urządzenia

3. Naciśnij przycisk **Lokalne** lub **Urządzenie**, aby wyświetlić zdjęcia i nagrania wideo.
 - **Lokalne**: można wyświetlać poprzednie pliki w aplikacji.
 - **Urządzenie**: można wyświetlać pliki bieżącego urządzenia.



Uwaga

Zdjęcia lub nagrania wideo mogą być niewidoczne w trybie Urządzenie. Przesuń palec w dół na ekranie, aby odświeżyć stronę.

4. Naciśnij plik, aby go wybrać, a następnie naciśnij przycisk Pobierz w celu wyeksportowania pliku do lokalnych albumów telefonu.



Rysunek 5-3 Eksportowanie plików



Uwaga

- Wybierz kolejno **Użytkownik > Informacje > Podręcznik użytkownika** w aplikacji, aby wyświetlić szczegółowe opisy procedur.
 - Można też uzyskać dostęp do albumów urządzenia, naciskając ikonę w lewym dolnym rogu okna podglądu na żywo.
 - Operacja eksportowania jest zależna od aktualizacji aplikacji. Aby uzyskać informacje referencyjne, skorzystaj z dokumentacji danej wersji aplikacji.
-

5.5.2









Eksportowanie plików przy użyciu komputera

Ta funkcja służy do eksportowania wykonanych nagrań wideo i zdjęć.

Zanim rozpoczniesz

Upewnij się, że urządzenie jest włączone podczas podłączania przewodu.

Procedura

1. Naciśnij i przytrzymaj przycisk , aby wyświetlić menu.
2. Przejdź do  **Ustawienia zaawansowane**, a następnie naciśnij  lub , aby wybrać .
3. Naciśnij przycisk , aby wyświetlić okno konfiguracji.
4. Naciśnij  lub , aby wybrać opcję **Pamięć USB**.
5. Połącz urządzenie z komputerem przewodem Type-C.



Uwaga

- Upewnij się, że urządzenie jest włączone podczas podłączania przewodu.
- Wyświetl listę dysków w komputerze i wybierz dysk reprezentujący urządzenie. Wyświetl zawartość folderu DCIM i znajdź folder o nazwie zgodnej z rokiem i miesiącem wykonywania zdjęć lub nagrań wideo. Jeżeli na przykład zdjęcie lub nagranie wideo wykonano w czerwcu 2024 roku, wyświetl zawartość folderu DCIM > 202406, aby wyszukać zdjęcie lub nagranie wideo.

-
6. Wybierz pliki i skopiuj je do komputera.
 7. Odłącz urządzenie od komputera.











Uwaga

- Po podłączeniu do komputera urządzenie wyświetla zdjęcia. Funkcje takie jak nagrywanie, wykonywanie zdjęć i punkt dostępu są jednak wyłączone.
 - Gdy urządzenie jest podłączane do komputera pierwszy raz, automatycznie instaluje sterownik.
-

6 Ustawienia systemu













6.1 Dostosowanie daty

Procedura

1. Naciśnij i przytrzymaj przycisk , aby wyświetlić menu.
2. Wyświetl  **Ustawienia zaawansowane**, a następnie wybierz .
3. Naciśnij przycisk , aby wyświetlić okno konfiguracji.
4. Naciśnij przycisk , aby wybrać ustawienie roku, miesiąca lub dnia do synchronizacji, i naciśnij przycisk  i , aby zmienić liczbę, a następnie naciśnij przycisk  ponownie w celu zakończenia konfiguracji.
5. Naciśnij i przytrzymaj przycisk , aby zapisać ustawienia i zakończyć.

6.2 Dostosowanie godziny

Procedura







1. Naciśnij i przytrzymaj przycisk , aby wyświetlić menu.
2. Wyświetl  **Ustawienia zaawansowane**, a następnie wybierz .
3. Naciśnij przycisk , aby wyświetlić okno konfiguracji.
4. Naciśnij przycisk  i , aby przełączyć format zegara. Dostępne są ustawienia formatu zegara 24-godzinnego i 12-godzinnego. W formacie zegara 12-godzinnego naciśnij przycisk , a następnie naciśnij  i , aby wybrać ustawienie AM (przed południem) lub PM (po południu).
5. Naciśnij przycisk , aby wybrać ustawienie godziny lub minuty, a następnie zmień wartość przy użyciu przycisku  lub .
6. Naciśnij i przytrzymaj przycisk , aby zapisać ustawienia i zakończyć.

6.3 Konfigurowanie języka

Ta opcja umożliwia wybór języka urządzenia.

Procedura







1. Naciśnij i przytrzymaj przycisk , aby wyświetlić menu.

2. Wyświetl  **Ustawienia zaawansowane**, a następnie wybierz .
3. Naciśnij przycisk , aby wyświetlić okno konfiguracji języka.
4. Naciśnij przycisk  lub , aby wybrać wymagany język, a następnie naciśnij przycisk  w celu potwierdzenia.
5. Naciśnij i przytrzymaj przycisk , aby zapisać ustawienia i zakończyć.

6.4 Ustawianie jednostki

Można przełączyć jednostkę wyświetlanej odległości.

Procedura

1. Naciśnij i przytrzymaj przycisk , aby wyświetlić menu.
2. Wyświetl  **Ustawienia zaawansowane**, a następnie wybierz .
3. Naciśnij przycisk , aby wyświetlić okno konfiguracji.
4. Naciśnij przycisk  i , aby wybrać jednostkę zależnie od potrzeb.
5. Naciśnij i przytrzymaj przycisk , aby zapisać ustawienia i zakończyć.

6.5 Wyjście wideo (analogowe)

Wyjście wideo umożliwia debugowanie urządzenia lub wyświetlanie obrazu urządzenia na zewnętrznym wyświetlaczu w celu uzyskania szczegółowych informacji.







Uwaga



Ta funkcja jest dostępna tylko w trybie Monokularu.

Zanim rozpoczniesz

Podłącz monitor do urządzenia przewodem USB Type-C do interfejsu CVBS.

Procedura

1. Naciśnij i przytrzymaj przycisk , aby wyświetlić menu.
2. Wyświetl  **Ustawienia zaawansowane**, a następnie wybierz .
3. Naciśnij przycisk , aby wyświetlić okno konfiguracji.

4. Naciśnij przycisk  i , aby wybrać **Analogowe** i naciśnij  w celu potwierdzenia.
5. Wyświetl obraz z urządzenia na zewnętrznym monitorze.



Uwaga

Pakiet nie zawiera kabla USB Type-C do CVBS.

6.6 Wyjście wideo (cyfrowe)









Urządzenie umożliwia wyświetlanie ekranu na monitorze komputera przy użyciu odtwarzacza multimedialnego przesyłającego strumieniowo w oparciu o protokół UVC. Aby uzyskać szczegółowe informacje, można też wyświetlić obraz urządzenia na monitorze komputera.



Uwaga





Ta funkcja jest dostępna tylko w trybie Clip-On.

Procedura

1. Naciśnij i przytrzymaj przycisk , aby wyświetlić menu.
2. Wyświetl  **Ustawienia zaawansowane**, a następnie wybierz .
3. Naciśnij przycisk , aby wyświetlić okno konfiguracji.
4. Naciśnij przycisk  i , aby wybrać **Cyfrowe** i naciśnij  w celu potwierdzenia.
5. Naciśnij i przytrzymaj przycisk , aby zapisać ustawienia i zakończyć.
6. Otwórz odtwarzacz oparty na protokole UVC i podłącz urządzenie do komputera za pomocą przewodu typu C.





6.7 Wyświetlanie informacji o urządzeniu

Procedura

1. Naciśnij i przytrzymaj przycisk , aby wyświetlić menu.
2. Wyświetl  **Ustawienia zaawansowane**, a następnie wybierz .
3. Naciśnij przycisk , aby wyświetlić informacje o urządzeniu, takie jak wersja i numer seryjny.
4. Naciśnij i przytrzymaj przycisk , aby zakończyć.

6.8 Przywracanie urządzenia

Procedura

1. Naciśnij i przytrzymaj przycisk , aby wyświetlić menu.
2. Wyświetl  **Ustawienia zaawansowane**, a następnie wybierz  .
3. Wybierz pozycję , aby przywrócić domyślne ustawienia urządzenia zgodnie z monitem.

7 Często zadawane pytania

7.1 Dlaczego monitor jest wyłączony?

Upewnij się, że bateria urządzenia nie jest rozładowana. Sprawdź monitor po ładowaniu baterii urządzenia przez pięć minut.

7.2 Nie można wykonać zdjęcia lub nagrania. Jaka jest przyczyna problemu?

Upewnij się, że spełnione są poniższe warunki.

- Urządzenie jest podłączone do komputera. Funkcja wykonywania zdjęć lub nagrywania jest wyłączona w tym trybie.
- Magazyn danych jest zapełniony.
- Zgłoszono niski poziom naładowania baterii urządzenia.

7.3 Dlaczego komputer nie może zidentyfikować urządzenia?

Upewnij się, że spełnione są poniższe warunki.

- Czy tryb połączenia USB ustawiony jest na **Pamięć USB**.
- Urządzenie jest podłączone do komputera przewodem USB dostarczonym w pakiecie z produktem.
- Jeżeli używasz innych przewodów USB, upewnij się, że ich długość nie przekracza jednego metra.

Informacje prawne

©Hangzhou Microimage Software Co., Ltd. Wszelkie prawa zastrzeżone.

Opis podręcznika

Podręcznik zawiera instrukcje dotyczące korzystania z produktu i obchodzenia się z nim. Zdjęcia, rysunki, wykresy i pozostałe informacje zamieszczono w tym dokumencie wyłącznie dla celów informacyjnych i opisowych. Informacje zamieszczone w podręczniku mogą ulec zmianie bez powiadomienia w związku z aktualizacjami oprogramowania układowego lub w innych okolicznościach. Najnowsza wersja tego podręcznika jest dostępna w witrynie internetowej firmy HIKMICRO (www.hikmicrotech.com).

Oprócz tego podręcznika należy korzystać z porad specjalistów z działu pomocy technicznej związanej z produktem.

Znaki towarowe

 **HIKMICRO** i inne znaki towarowe oraz logo HIKMICRO są własnością firmy HIKMICRO w różnych jurysdykcjach.

Inne znaki towarowe i logo użyte w podręczniku należą do odpowiednich właścicieli.

ZASTRZEŻENIA PRAWNE

W PEŁNYM ZAKRESIE DOZWOLONYM PRZEZ OBOWIĄZUJĄCE PRAWO TEN PODRĘCZNIK, OPISANY PRODUKT I ZWIĄZANE Z NIM WYPOSAŻENIE ORAZ OPROGRAMOWANIE APLIKACYJNE I UKŁADOWE SĄ UDOSTĘPNIANE NA ZASADACH „AS IS” BEZ GWARANCJI BRAKU USTEREK I BŁĘDÓW („WITH ALL FAULTS AND ERRORS”). FIRMA HIKMICRO NIE UDZIELA ŻADNYCH WYRAŻNYCH ANI DOROZUMIANYCH GWARANCJI, TAKICH JAK GWARANCJE DOTYCZĄCE PRZYDATNOŚCI HANDLOWEJ, JAKOŚCI LUB PRZYDATNOŚCI DO OKREŚLONEGO CELU. UŻYTKOWNIK KORZYSTA Z PRODUKTU NA WŁASNE RYZYKO. NIEZALEŻNIE OD OKOLICZNOŚCI FIRMA HIKMICRO NIE PONOSI ODPOWIEDZIALNOŚCI ZA STRATY SPECJALNE, NASTĘPCZE, UBOCZNE LUB POŚREDNIE, TAKIE JAK STRATA OCZEKIWANYCH ZYSKÓW Z DZIAŁALNOŚCI BIZNESOWEJ, PRZERWY W DZIAŁALNOŚCI BIZNESOWEJ, USZKODZENIE SYSTEMÓW ALBO STRATA DANYCH LUB DOKUMENTACJI, WYNIKAJĄCE Z NARUSZENIA UMOWY, PRZEWINIENIA (ŁĄCZNIE Z ZANIEDBANIEM),

ODPOWIEDZIALNOŚCI ZA PRODUKT LUB INNYCH OKOLICZNOŚCI, ZWIĄZANE Z UŻYCIEM TEGO PRODUKTU, NAWET JEŻELI FIRMA HIKMICRO ZOSTAŁA POINFORMOWANA O MOŻLIWOŚCI WYSTĄPIENIA TAKICH SZKÓD LUB STRAT.

UŻYTKOWNIK PRZYJMUJE DO WIADOMOŚCI, ŻE KORZYSTANIE Z INTERNETU JEST ZWIĄZANE Z ZAGROŻENIAMI DLA BEZPIECZEŃSTWA, A FIRMA HIKMICRO NIE PONOSI ODPOWIEDZIALNOŚCI ZA NIEPRAWIDŁOWE FUNKCJONOWANIE, WYCIEK POUFNYCH INFORMACJI LUB INNE SZKODY WYNIKAJĄCE Z ATAKU CYBERNETYCZNEGO, ATAKU HAKERA, DZIAŁANIA WIRUSÓW LUB INNYCH ZAGROŻEŃ DLA BEZPIECZEŃSTWA W INTERNECIE. FIRMA HIKMICRO ZAPEWNI JEDNAK POMOC TECHNICZNĄ W ODPOWIEDNIM CZASIE, JEŻELI BĘDZIE TO WYMAGANE.

UŻYTKOWNIK ZOBOWIĄDUJE SIĘ DO KORZYSTANIA Z PRODUKTU ZGODNIE Z PRZEPISAMI I PRZYJMUJE DO WIADOMOŚCI, ŻE JEST ZOBOWIĄZANY DO ZAPEWNIENIA ZGODNOŚCI UŻYCIA PRODUKTU Z PRZEPISAMI. W SZCZEGÓLNOŚCI UŻYTKOWNIK JEST ZOBOWIĄZANY DO KORZYSTANIA Z PRODUKTU W SPOSÓB, KTÓRY NIE NARUSZA PRAW STRON TRZECICH, DOTYCZĄCYCH NA PRZYKŁAD WIZERUNKU KOMERCYJNEGO, WŁASNOŚCI INTELEKTUALNEJ LUB OCHRONY DANYCH I PRYWATNOŚCI. ZABRONIONE JEST UŻYCIEM TEGO PRODUKTU DO NIELEGALNEGO POLOWANIA NA ZWIERZĘTA, W SPOSÓB NARUSZAJĄCY PRYWATNOŚĆ OSÓB ALBO DO INNYCH CELÓW UZNAWANYCH ZA NIELEGALNE LUB SZKODLIWE DLA LUDZI. UŻYTKOWNIK NIE BĘDZIE UŻYWAĆ PRODUKTU DO CELÓW ZABRONIONYCH, TAKICH JAK OPRACOWANIE LUB PRODUKCJA BRONI MASOWEGO RAŻENIA ALBO BRONI CHEMICZNEJ LUB BIOLOGICZNEJ ORAZ DZIAŁANIA ZWIĄZANE Z WYBUCHOWYMI MATERIAŁAMI NUKLEARNYMI, NIEBEZPIECZNYM NUKLEARNYM CYKLEM PALIWOWYM LUB ŁAMANIEM PRAW CZŁOWIEKA.

NALEŻY PRZESTRZEGAĆ OBOWIĄZUJĄCYCH PRZEPISÓW I ROZPORZĄDZEŃ, A ZWŁASZCZA LOKALNYCH PRZEPISÓW I ROZPORZĄDZEŃ DOTYCZĄCYCH BRONI PALNEJ I/LUB MYŚLISTWA. PRZED ZAKUPEM LUB UŻYCIEM TEGO PRODUKTU NALEŻY ROZWAŻYĆ KRAJOWE PRZEPISY I ROZPORZĄDZENIA. PRZED ZAKUPEM, SPRZEDAŻĄ, MARKETINGIEM I/LUB UŻYCIEM TEGO PRODUKTU KONIECZNE MOŻE BYĆ UZYSKANIE ODPOWIEDNICH ZEZWOLEŃ, CERTYFIKATÓW I/LUB LICENCJI. FIRMA HIKMICRO NIE PONOSI ODPOWIEDZIALNOŚCI ZA NIELEGALNY LUB NIEWŁAŚCIWY ZAKUP, SPRZEDAŻ, MARKETING I UŻYCIEM TEGO PRODUKTU ORAZ WYNIKAJĄCE

Z TYCH DZIAŁAŃ SZKODY SPECJALNE, NASTĘPCZE, UBOCZNE LUB POŚREDNIE.

W PRZYPADKU NIEZGODNOŚCI NINIEJSZEGO PODRĘCZNIKA Z OBOWIĄZUJĄCYM PRAWEM WYŻSZY PRIORYTET BĘDZIE MIAŁO OBOWIĄZUJĄCE PRAWO.

Informacje dotyczące przepisów

Te klauzule dotyczą tylko produktów z odpowiednimi oznaczeniami lub etykietami.

Deklaracja zgodności z dyrektywami Unii Europejskiej



Ten produkt i ewentualnie dostarczone razem z nim akcesoria oznaczono symbolem „CE” potwierdzającym zgodność z odpowiednimi ujednoliconymi normami europejskimi, uwzględnionymi w dyrektywie 2014/30/EU (EMCD), dyrektywie 2014/35/EU (LVD), dyrektywie 2011/65/EU (RoHS) i dyrektywie 2014/53/EU.

Firma Hangzhou Microimage Software Co., Ltd. niniejszym deklaruje, że to urządzenie o nazwie podanej na etykiecie jest zgodne z dyrektywą 2014/53/EU.

Deklaracja zgodności z dyrektywami UE jest dostępna w witrynie internetowej

<https://www.hikmicrotech.com/en/support/download-center/declaration-of-conformity/>.

Pasma częstotliwości i moc (CE)

Pasma częstotliwości i dopuszczalne wartości graniczne znamionowej mocy promieniowanej (transmisja i/lub przewodzenie) tego urządzenia radiowego są następujące: Wi-Fi 2,4 GHz (2,4 – 2,4835 GHz), 20 dBm

W przypadku urządzeń dostarczanych bez zasilacza należy użyć markowego zasilacza. Aby uzyskać więcej informacji dotyczących wymaganego zasilania, należy skorzystać ze specyfikacji produktu.

W przypadku urządzeń dostarczanych bez baterii należy użyć markowej baterii. Aby uzyskać więcej informacji dotyczących wymaganej baterii, należy skorzystać ze specyfikacji produktu.



Dyrektywa 2012/19/EU w sprawie zużytego sprzętu elektrycznego i elektronicznego (WEEE):

Produktów oznaczonych tym symbolem nie wolno utylizować na obszarze Unii Europejskiej jako niesegregowane odpady komunalne. Aby zapewnić prawidłowy recykling tego produktu, należy zwrócić go do lokalnego dostawcy przy zakupie równoważnego nowego urządzenia lub utylizować go w wyznaczonym punkcie selektywnej zbiórki odpadów. Aby uzyskać więcej

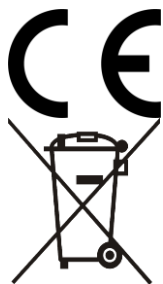



informacji, skorzystaj z witryny internetowej

www.recyclethis.info

Rozporządzenie (UE) 2023/1542 (rozporządzenie w sprawie baterii): Ten produkt zawiera baterię i jest zgodny z rozporządzeniem (UE) 2023/1542. Baterii nie wolno utylizować na obszarze Unii Europejskiej jako niesegregowanych odpadów komunalnych. Aby uzyskać informacje dotyczące baterii, skorzystaj z dokumentacji produktu. Bateria jest oznaczona tym symbolem, który może także zawierać litery wskazujące na zawartość kadmu (Cd) i ołowiu (Pb). Aby zapewnić prawidłowy recykling baterii, należy zwrócić ją do dostawcy lub przekazać do wyznaczonego punktu zbiórki. Aby uzyskać więcej informacji, zobacz www.recyclethis.info.

Symbole użyte w podręczniku

Znaczenie symboli użytych w tym dokumencie jest następujące.

| Symbol | Opis |
|---|---|
|  Uwaga | Zawiera dodatkowe informacje potwierdzające lub uzupełniające ważne informacje podane w tekście głównym. |
|  Przestroga | Informuje o potencjalnie niebezpiecznej sytuacji, która może spowodować uszkodzenie wyposażenia, utratę danych, nieprawidłowe funkcjonowanie lub nieoczekiwane skutki, jeżeli nie zostaną zastosowane środki zapobiegawcze. |
|  Zagrożenie | Informuje o poważnym zagrożeniu, które może spowodować poważny uraz lub zgon, jeżeli nie zostaną zastosowane środki zapobiegawcze. |

Zalecenia dotyczące bezpieczeństwa

Te zalecenia umożliwiają prawidłowe korzystanie z produktu i zapobieganie zagrożeniu użytkowników lub zniszczeniu wyposażenia. Przed użyciem urządzenia należy przeczytać wszystkie zalecenia dotyczące bezpieczeństwa.

Transport

- Podczas transportu urządzenie powinno być umieszczone w oryginalnym lub podobnym opakowaniu.
- Należy zachować opakowanie urządzenia. W przypadku wystąpienia usterki urządzenia należy zwrócić je do zakładu produkcyjnego w oryginalnym opakowaniu. Producent nie ponosi odpowiedzialności za uszkodzenie urządzenia na skutek transportu bez oryginalnego opakowania.
- Należy chronić urządzenie przed upadkiem lub udarami mechanicznymi. Należy chronić urządzenie przed zakłóceniami magnetycznymi.

Zasilanie

- Jeżeli w pakiecie z urządzeniem dostarczany jest zasilacz, należy używać wyłącznie tego zasilacza. Jeżeli zasilacz nie jest dostarczany w pakiecie z urządzeniem, należy używać zasilacza zgodnego z wymaganiami dotyczącymi źródeł zasilania z własnym ograniczeniem (LPS, Limited Power Source). Informacje dotyczące wymaganego zasilania podano na etykiecie produktu.
- Moc zapewniana przez zasilacz musi być równa co najmniej 5,5 W (wymagane przez urządzenie radiowe) i nie większa niż 7,0 W (wymagane do osiągnięcia maksymalnej szybkości ładowania).
- Należy upewnić się, że wtyczka jest prawidłowo podłączona do gniazda sieci elektrycznej.
- NIE wolno podłączać wielu urządzeń do jednego zasilacza, ponieważ może to spowodować przegrzanie lub zagrożenie pożarowe na skutek przeciążenia.

Bateria

- Urządzenie jest zasilane wymienną baterią litowo-jonową. Napięcie ładowania baterii jest ograniczone do 4,2 V. Pojemność baterii wynosi 3,6 V/4,4 Ah (15,84 Wh).
- PRZESTROGA: Zainstalowanie nieodpowiedniej baterii może spowodować wybuch. Baterie należy wymieniać tylko na baterie tego

samego typu lub ich odpowiedniki.

- Nie można instalować baterii o nieodpowiednich wymiarach, które mogą powodować awarie urządzenia.
- Zainstalowanie nieodpowiedniej baterii może spowodować zagrożenie (dotyczy to na przykład niektórych baterii litowych).
- Jeżeli konieczny jest zakup baterii, należy uwzględnić zalecenia producenta urządzenia.
- Baterie zakupione przez użytkowników muszą spełniać odpowiednie międzynarodowe normy dotyczące bezpieczeństwa baterii (np. normy EN/IEC).
- Należy korzystać z baterii dostarczanych przez markowego producenta. Aby uzyskać więcej informacji dotyczących wymaganej baterii, należy skorzystać ze specyfikacji produktu.
- Zużyte baterie należy utylizować zgodnie z instrukcjami.
- Jeżeli urządzenie nie będzie używane przez dłuższy czas, należy wyjąć z niego baterię.
- Jeżeli bateria jest przechowywana przez dłuższy czas, należy naładować ją całkowicie co pół roku, aby zapewnić jej prawidłowy stan techniczny. Ignorowanie tego zalecenia może spowodować uszkodzenie.
- Wbudowana bateria nie jest przystosowana do demontażu przez użytkownika. Jeżeli konieczne jest wykonanie naprawy, należy skontaktować się z producentem.
- Jeżeli bateria zewnętrzna nie zostanie zainstalowana, a wbudowana bateria zostanie rozładowana, uruchomienie urządzenia nie będzie możliwe.
- Podczas ładowania temperatura baterii powinna należeć do zakresu od 0°C do 45°C.
- Wrzucenie baterii do ognia lub rozgrzanego pieca albo zgniecenie lub przecięcie baterii może spowodować wybuch.
- Wysoka temperatura lub bardzo niskie ciśnienie mogą spowodować wybuch baterii albo wyciek palnej cieczy lub gazu.
- Należy upewnić się, że żadne palne materiały nie znajdują się w promieniu dwóch metrów wokół ładowarki podczas ładowania.
- NIE WOLNO umieszczać urządzenia z baterią lub samej baterii w pobliżu źródeł ciepła lub ognia. Należy chronić urządzenie przed bezpośrednim światłem słonecznym.
- NIE wolno umieszczać baterii w miejscu dostępnym dla dzieci.
- NIE wolno połykać baterii, ponieważ może to spowodować oparzenia chemiczne.
- W tym produkcie wykorzystywana jest bateria pastylkowa. Połknięcie baterii pastylkowej może spowodować poważne oparzenie wewnętrzne

już po dwóch godzinach i zgon.

- Jeżeli zasobnik na baterie nie jest prawidłowo zamknięty, należy zrezygnować z użycia produktu i umieścić go w miejscu niedostępnym dla dzieci.
- Jeżeli można przypuszczać, że baterie zostały połknięte lub w inny sposób dostały się do wnętrza ciała, należy niezwłocznie skorzystać z porady/pomocy medycznej.

Konserwacja

- Jeżeli produkt nie działa prawidłowo, skontaktuj się z dystrybutorem lub najbliższym centrum serwisowym. Producent nie ponosi odpowiedzialności za problemy spowodowane przez nieautoryzowane prace naprawcze lub konserwacyjne.
- Przed przystąpieniem do rozmontowania lub naprawy urządzenia należy upewnić się, że zasilanie zostało odłączone.
- Należy przetrzeć urządzenie ostrożnie czystą ściereczką zwilżoną niewielką ilością etanolu, jeżeli jest to konieczne.
- Użycie urządzenia niezgodnie z zaleceniami może spowodować anulowanie gwarancji producenta.
- Należy oczyścić obiektyw miękką, suchą ściereczką lub specjalnym papierem, który nie powoduje zarysowania.

Warunki otoczenia

- Należy upewnić się, że warunki otoczenia spełniają wymagania określone przez producenta urządzenia. Podczas użytkowania urządzenia temperatura otoczenia powinna wynosić od -30°C do $+55^{\circ}\text{C}$, a wilgotność powietrza powinna wynosić od 5% do 95%.
- Należy chronić urządzenie przed silnym promieniowaniem elektromagnetycznym oraz kurzem i pyłem.
- NIE wolno kierować obiektywu w stronę słońca lub innego źródła intensywnego światła.
- Urządzenie należy umieścić w suchym i odpowiednio wentylowanym miejscu.
- Jeżeli używane jest wyposażenie laserowe, należy upewnić się, że obiektyw urządzenia nie jest oświetlany przez wiązkę lasera, ponieważ może to spowodować jego spalanie.
- Nie wolno instalować urządzenia w lokalizacjach, w których występują wibracje lub udary mechaniczne (ignorowanie tego zalecenia może spowodować uszkodzenie wyposażenia).
- Urządzenie nie powinno być używane w lokalizacjach, w których mogą przebywać dzieci.

Poważne awarie

Jeżeli urządzenie wydziela dym lub intensywny zapach albo emituje hałas, należy niezwłocznie wyłączyć zasilanie i odłączyć przewód zasilający, a następnie skontaktować się z centrum serwisowym.

Laser

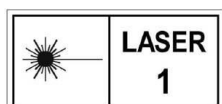

Jeżeli używane jest wyposażenie laserowe, należy upewnić się, że obiektyw urządzenia nie jest oświetlany przez wiązkę lasera, ponieważ może to spowodować jego spalenie. Promieniowanie laserowe emitowane przez urządzenie może spowodować zranienie oczu, oparzenie skóry lub zapłon substancji palnych. Przed włączeniem dalmierza laserowego należy upewnić się, że żadne osoby lub substancje palne nie znajdują się na ścieżce wiązki lasera. Nie wolno umieszczać urządzenia w miejscu dostępnym dla dzieci. Długość fali wynosi 905 nm, czas trwania impulsu 35 ns, a maksymalna średnia moc wyjściowa wynosi 2 mW. Zgodnie z normą IEC 60825-1:2014, EN 60825-1:2014+A11:2021 i EN 50689:2021 ten produkt laserowy został przypisany do klasy 1 urządzeń laserowych i konsumenckich produktów laserowych.

Adres producenta

Lokal 313, Kompleks B, Budynek 2, Ulica 399 Danfeng Road, Region dystryktu Xixing, Dystrykt Binjiang, Hangzhou, Zhejiang 310052, Chiny

Hangzhou Microimage Software Co., Ltd.

UWAGA DOTYCZĄCA ZGODNOŚCI Z PRZEPISAMI: Produkty termowizyjne mogą podlegać kontroli eksportu w różnych krajach lub regionach, takich jak Stany Zjednoczone, Wielka Brytania lub kraje członkowskie Unii Europejskiej, które sygnowały porozumienie Wassenaar. Jeżeli planowane jest przesyłanie, eksportowanie lub reeksportowanie produktów termowizyjnych przez granice państw, należy skonsultować się z ekspertem w dziedzinie prawa lub zgodności z przepisami albo lokalnymi urzędami administracji państwowej, aby uzyskać informacje dotyczące wymaganej licencji eksportowej.



 Hikmicro Hunting.Global

 Hikmicro Hunting.Global

 HIKMICRO Outdoor

 HIKMICRO

 www.hikmicrotech.com

 support@hikmicrotech.com

UD40566B