

**Podręcznik użytkownika**

*Lornetka wielofunkcyjna*

***SERIA HABROK Pro***

*V5.5.94 202409*



Kontakt z nami

# SPIS TREŚCI

<b>1</b>	<b>Wprowadzenie .....</b>	<b>1</b>
1.1	Najważniejsze funkcje produktu .....	1
1.2	Wygląd urządzenia .....	2
<b>2</b>	<b>Przygotowanie .....</b>	<b>5</b>
2.1	Instalowanie baterii .....	5
2.1.1	Zalecenia dotyczące baterii .....	5
2.1.2	Instalacja baterii .....	5
2.2	Wyjmij baterię .....	6
2.3	Ładowanie baterii urządzenia .....	7
2.3.1	Ładowanie baterii urządzenia przy użyciu złącza typu C .....	7
2.3.2	Ładowanie baterii za pomocą ładowarki .....	7
2.4	Zmiana promiennika (opcjonalnie) .....	8
2.5	Mocowanie paska na szyję .....	9
2.6	Przymocuj paski torby do noszenia .....	11
2.7	Mocowanie adaptera statywu .....	11
2.8	Włączanie/wyłączanie zasilania .....	12
2.9	Automat. wył. ekranu .....	13
2.10	Opis menu .....	14
2.11	Połączenie z aplikacją .....	15
2.12	Przełącz punkt dostępu .....	16
2.13	Stan oprogramowania układowego .....	16
2.13.1	Sprawdzanie stanu oprogramowania układowego .....	16
2.13.2	Uaktualnianie urządzenia .....	17
<b>3</b>	<b>Ustawienia obrazu .....</b>	<b>19</b>
3.1	Dostosowanie urządzenia .....	19
3.2	Dostosowanie jasności .....	20
3.3	Dostosowanie kontrastu .....	20
3.4	Dostosowanie odcienia .....	20
3.5	Dostosowanie ostrości .....	21
3.6	Wybór sceny .....	22
3.7	Konfigurowanie palet .....	22
3.8	Konfigurowanie trybu wyświetlania .....	25
3.9	Konfigurowanie trybu obrazu w obrazie .....	26
3.10	Dostosowanie powiększenia cyfrowego .....	27
3.11	Korekcja płaskiego pola .....	27
3.12	Korekcja wadliwych pikseli .....	28
3.13	Konfigurowanie promiennika podczerwieni .....	29
3.14	WDR .....	29
3.15	Zoom Pro .....	30

<b>4</b>	<b>Pomiar odległości .....</b>	<b>31</b>
<b>5</b>	<b>Ustawienia ogólne.....</b>	<b>33</b>
5.1	Konfigurowanie nakładki ekranowej (OSD) .....	33
5.2	Konfigurowanie logo marki.....	33
5.3	Ochrona przed przegrzaniem .....	34
5.4	Wykonywanie zdjęć i nagrywanie wideo .....	34
5.4.1	Wykonywanie zdjęć.....	34
5.4.2	Konfigurowanie audio.....	34
5.4.3	Nagrywanie wideo.....	35
5.4.4	Wyświetlanie plików lokalnych .....	35
5.5	Śledzenie punktu o najwyższej temperaturze .....	36
5.6	Eksportowanie plików.....	37
5.6.1	Eksportowanie plików przy użyciu aplikacji HIKMICRO Sight .....	37
5.6.2	Eksportowanie plików przy użyciu komputera .....	38
5.7	Wyświetlanie kierunku .....	39
5.7.1	Włączanie kompasu.....	39
5.7.2	Kalibracja kompasu .....	39
5.7.3	Korekcja deklinacji magnetycznej.....	41
5.8	Wyświetlanie lokalizacji geograficznej.....	42
<b>6</b>	<b>Ustawienia systemu .....</b>	<b>44</b>
6.1	Dostosowanie daty .....	44
6.2	Synchronizacja czasu.....	44
6.3	Konfigurowanie języka .....	44
6.4	Kopiowanie ekranu urządzenia do komputera.....	45
6.5	Ustawianie jednostki.....	45
6.6	Wyświetlanie informacji o urządzeniu.....	46
6.7	Formatuj .....	46
6.8	Przywracanie urządzenia .....	46
<b>7</b>	<b>Często zadawane pytania .....</b>	<b>48</b>
7.1	Dlaczego wskaźnik ładowania miga nieprawidłowo? .....	48
7.2	Dlaczego wskaźnik zasilania jest wyłączony? .....	48
7.3	Jak uzyskać wyraźny obraz? .....	48
7.4	Nie można wykonać zdjęcia lub nagrania. Jaka jest przyczyna problemu? .....	48
7.5	Dlaczego komputer nie może zidentyfikować urządzenia? .....	48

# 1 Wprowadzenie

Seria HIKMICRO HABROK Pro to potężne i innowacyjne lornetki wielospektralne. Ta wszechstronna lornetka jest przeznaczona do użytku przede wszystkim podczas polowania w lesie lub na polach, obserwacji ptaków, poszukiwania zwierząt, podróży i akcji ratowniczych.

- Wysoka czułość termiczna umożliwia rozpoznawanie szczegółów nawet przy minimalnej różnicy temperatur między obiektem a tłem.
- Zaawansowany detektor cyfrowy 4K z obiektywem 60 mm, zapewnia doskonałą zdolność rozpoznawania szczegółów w żywych kolorach.
- Wymienny promiennik podczerwieni zapewnia doskonałą klarowność klasycznych czarno-białych obrazów w ciemności.
- Precyzyjny wbudowany dalmierz laserowy umożliwiający pomiar odległości do 1000 m.

## 1.1 Najważniejsze funkcje produktu

- **Inteligentny promiennik podczerwieni:** Inteligentny promiennik podczerwieni zapewnia lepszą widoczność przy słabym oświetleniu w otoczeniu.
- **WDR:** Funkcja WDR (ang. Wide Dynamic Range) poprawia wrażenia podczas oglądania, zapewniając lepszą jakość obrazu w różnych warunkach oświetleniowych.
- **Duże powiększenie cyfrowe:** Powiększenie cyfrowe zapewnia lepszą ostrość obrazu małych celów znajdujących się w dużej odległości.
- **Nagrywanie wideo i audio:** Wbudowany moduł pamięci umożliwia nagrywanie wideo. Funkcja audio umożliwia nagrywanie dźwięku podczas nagrywania wideo.
- **Album lokalny:** Wykonane zdjęcia i nagrania wideo są zapisywane w urządzeniu i mogą być wyświetlane w lokalnych albumach.
- **Kompas:** Urządzenie może ustalić kąt azymutu i elewacji, a następnie wyświetlić na ekranie informacje dotyczące kierunku.
- **Pomiar odległości:** Wbudowany dalmierz laserowy zapewnia dokładny odczyt odległości między celem a pozycją obserwacji.
- **Połączenie z aplikacją:** Urządzenie umożliwia wykonywanie zdjęć, nagrywanie wideo i konfigurowanie ustawień przy użyciu aplikacji HIKMICRO Sight po połączeniu z telefonem przy użyciu punktu dostępu.

## 1.2 Wygląd urządzenia



### Uwaga

- Wygląd urządzenia jest zależny od modelu. Skorzystaj z dokumentacji danego produktu.
- Rysunki w tym podręczniku służą wyłącznie do celów ilustracyjnych. Skorzystaj z dokumentacji danego produktu.

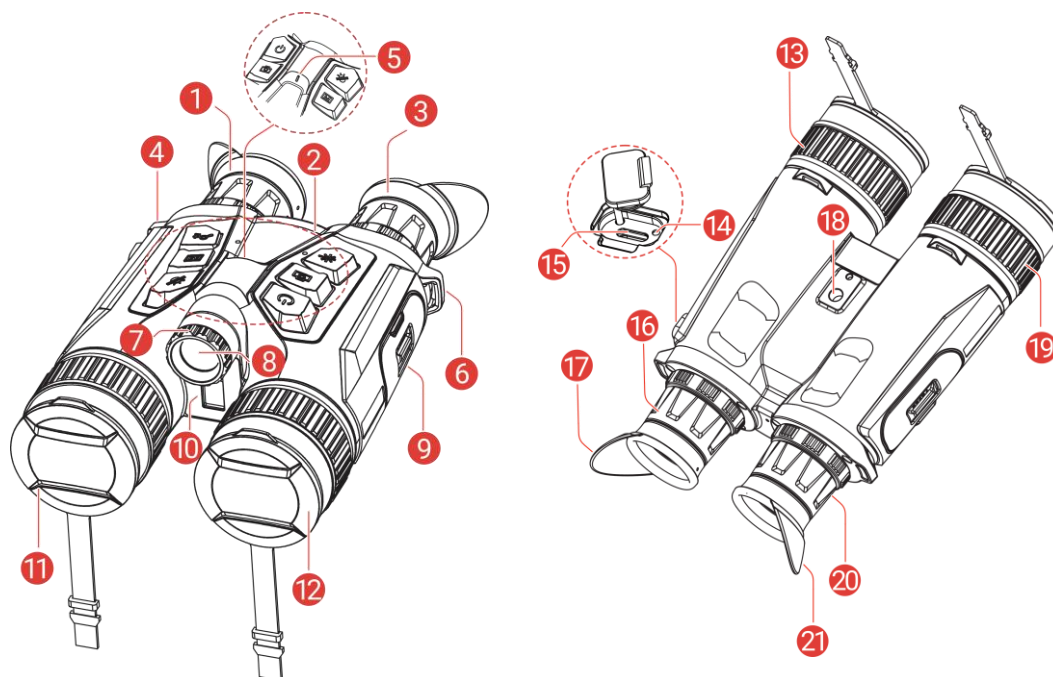

Rysunek 1-1 Wygląd urządzenia



Tabela 1-1 Elementy urządzenia





Numer	Element	Opis
1 i 3	Okular	pierwszy element urządzenia po stronie użytkownika ułatwiający obserwację celu. Można dostosować odległość okularów zgodnie z rozstawem źrenic użytkownika.
2	Przyciski	konfigurowanie funkcji i ustawień.
4 i 6	Zaczep paska na szyję	Mocowanie paska na szyję.
5	Wskaźnik zasilania	Wskazuje stan urządzenia. Wskaźnik zasilania świeci na czerwono, gdy urządzenie jest włączone.
7	Pokrętko regulacji kąta nachylenia wiązki	Regulacja kąta nachylenia wiązki promiennika podczerwieni.

8	Demontowany promiennik podczerwieni	Zapewnia lepszą widoczność przy słabym oświetleniu w otoczeniu.
9	Zasobnik na baterię	Instalowanie baterii
10	Dalmierz laserowy	Laserowy pomiar odległości celów
11	Obiektyw termowizyjny	Obrazowanie termowizyjne
12	Obiektyw cyfrowy	Do wykonywania cyfrowych zdjęć.
13 i 19	Pierścień regulacji ostrości	regulacja ostrości obrazu celów.
14	Wskaźnik stanu ładowania	<p>sygnalizowanie stanu ładowania baterii urządzenia.</p> <ul style="list-style-type: none"> <li>● Miga (czerwony i zielony): wystąpił błąd</li> <li>● Włączony (czerwony): ładowanie.</li> <li>● Włączony (zielony): pełne naładowanie.</li> </ul>
15	Złącze typu C	podłączanie do urządzenia zasilacza lub przewodu typu C w celu przesyłania danych.
16 i 20	Pierścień regulacji dioptryjnej	regulacja dioptryjna.
18	Gniazdo adaptera statywu	Służy do mocowania adaptera statywu.
17 i 21	Składana muszla oczna	Muszlę oczną można złożyć w przypadku korzystania z okularów.

### Opis przycisków

Tabela 1-2 Opis przycisków

Ikona	Przycisk	Funkcja
	Zasilanie	<ul style="list-style-type: none"> <li>● Naciśnięcie: tryb gotowości / uaktywnianie urządzenia.</li> <li>● Naciśnięcie i przytrzymanie: włączanie/wyłączanie zasilania.</li> </ul>
	Przechwytywanie	<ul style="list-style-type: none"> <li>● Naciśnięcie: wykonywanie zdjęć.</li> <li>● Naciśnięcie i przytrzymanie: rozpoczęcie/zatrzymanie nagrywania wideo.</li> </ul>

	Pomiar	<ul style="list-style-type: none"> <li>● Naciśnięcie: wyłączenie dalmierza laserowego.</li> <li>● Dwukrotnie naciśnij: wyłączenie laserowego pomiaru odległości.</li> <li>● Naciśnięcie i przytrzymanie: korekcja niejednorodności ekranu (FFC).</li> </ul>
	Tryb	<p>Tryb bez menu:</p> <ul style="list-style-type: none"> <li>● Naciśnięcie: przełączanie palet.</li> <li>● Naciśnięcie i przytrzymanie: przełączanie trybu automatycznie / dzień / noc</li> </ul> <p>Tryb menu: naciśnij, aby przenieść w górę.</p>
	Menu	<p>Tryb bez menu: Naciśnij, aby wyświetlić menu.</p> <p>Tryb menu:</p> <ul style="list-style-type: none"> <li>● Naciśnięcie: potwierdzenie/konfigurowanie ustawień</li> <li>● Naciśnięcie i przytrzymanie: zapisywanie ustawień i zamykanie menu.</li> </ul>
	Powiększenie	<p>Tryb bez menu:</p> <ul style="list-style-type: none"> <li>● Naciśnięcie: przełączanie powiększenia cyfrowego.</li> <li>● Naciśnięcie i przytrzymanie: włączanie/wyłączanie obrazu w obrazie (PIP)</li> </ul> <p>Tryb menu: naciśnij, aby przenieść w dół.</p>



### Uwaga

Gdy funkcja automatycznego wyłączenia ekranu jest włączona, po naciśnięciu przycisku , aby przejść do trybu czuwania, można również przechylić lub obrócić urządzenie w celu wybudzenia go. Zobacz **Automat. wył. ekranu**, aby uzyskać szczegółowe informacje dotyczące obsługi.

## 2 Przygotowanie

### 2.1 Instalowanie baterii

#### 2.1.1 Zalecenia dotyczące baterii

- Jeżeli urządzenie nie jest używane przez dłuższy czas, należy wyjąć z niego baterię.
- Urządzenie obsługuje wymienną baterię litowo-jonową, a jej wymiary powinny wynosić 86 × 48 mm. Napięcie znamionowe i pojemność baterii wynosi 7,2 V/4800 mAh.
- Przed pierwszym użyciem urządzenia należy ładować baterię przez ponad cztery godziny.
- Aby zapewnić lepszą przewodność, należy usuwać zanieczyszczenia z gwintu pokrywy zasobnika na baterie czystą ściereczką.

#### 2.1.2 Instalacja baterii

Umieść baterie w zasobniku.

##### *Procedura*

1. Przesuń, aby odblokować i otwórz pokrywę zasobnika na baterie.

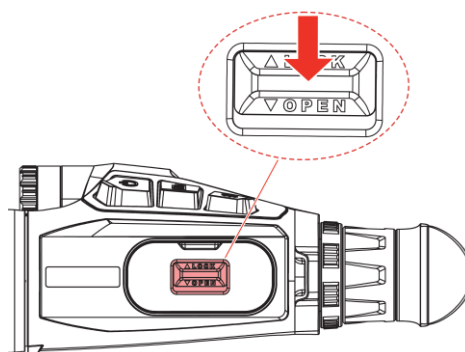

Rysunek 2-1 Otwieranie pokrywy

2. Wciśnij baterię do zasobnika na baterie. Po dociśnięciu baterii do oporu zaczep zablokuje ją w odpowiednim położeniu.



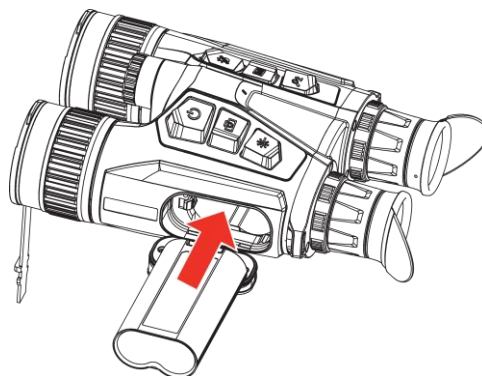

Rysunek 2-2 Instalowanie baterii

3. Zamknij pokrywę zasobnika na baterie i przesuwaj, aby ją zablokować.

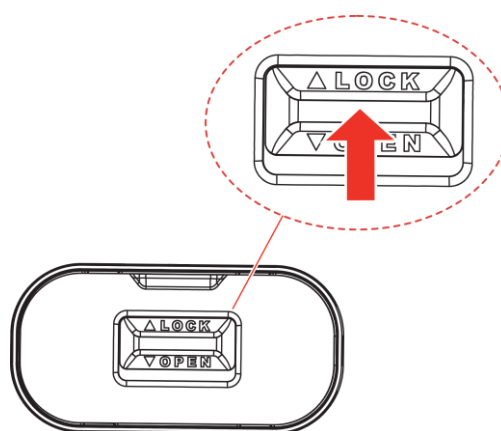

Rysunek 2-3 Zamykanie pokryw

## 2.2 Wyjmij baterię

### *Procedura*

1. Wyłącz urządzenie i otwórz pokrywę zasobnika na baterie.
2. Naciśnij zatrzask baterii (1) w kierunku pokazanym na rysunku, aby zwolnić baterię, a następnie wyjmij ją.

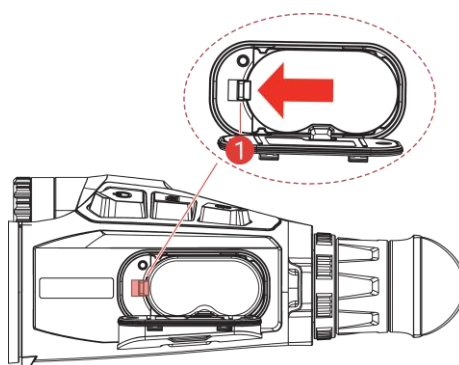

Rysunek 2-4 Wyjmij baterię

## 2.3 Ładowanie baterii urządzenia

### 2.3.1 Ładowanie baterii urządzenia przy użyciu złącza typu C

Podłącz zasilacz do urządzenia przewodem typu C, aby naładować baterię urządzenia. Można też podłączyć urządzenie do komputera w celu eksportowania plików.

#### *Procedura*

1. Podnieś pokrywę złącza typu C.
2. Podłącz zasilacz do urządzenia przewodem USB-A do USB-C, aby naładować baterię urządzenia.

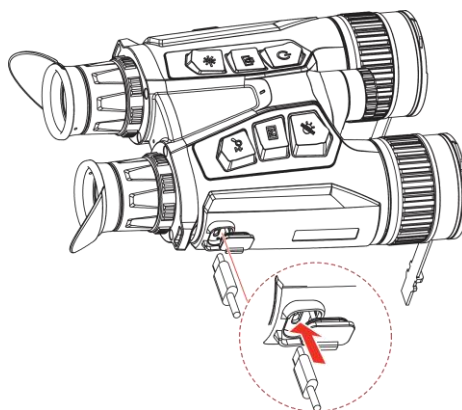

Rysunek 2-5 Ładowanie baterii urządzenia



#### **Uwaga**

- Naładuj baterię po umieszczeniu jej w zasobniku w urządzeniu.
- Podczas ładowania temperatura baterii powinna należeć do zakresu od 0°C do 50°C.
- To urządzenie obsługuje również szybkie ładowanie. Do szybkiego ładowania należy zakupić zasilacz PD USB-C i kabel USB typu C.

---

### 2.3.2 Ładowanie baterii za pomocą ładowarki

#### *Procedura*

1. Umieść jedną lub dwie baterie w ładowarce.
2. Podłącz ładowarkę do zasilacza przewodem typu C, aby naładować baterie urządzenia. Zielony centralny wskaźnik sygnalizuje prawidłowe funkcjonowanie ładowarki.
3. Lewy i prawy wskaźnik sygnalizują stan ładowania baterii.
  - Włączony (czerwony): prawidłowe ładowanie.

- Włączony (zielony): bateria całkowicie naładowana.

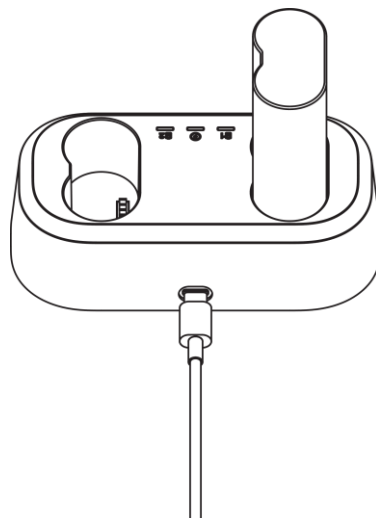

Rysunek 2-6 Ładowanie urządzenia przy użyciu



### Uwaga

- Podczas ładowania temperatura baterii powinna należeć do zakresu od 0°C do 50°C.
  - Ładowarka baterii obsługuje również szybkie ładowanie. Do szybkiego ładowania należy zakupić zasilacz PD USB-C i kabel USB typu C.
- 

## 2.4

### Zmiana promiennika (opcjonalnie)

Promiennik podczerwieni można wymienić na inny kompatybilny promiennik, aby uzyskać lepsze wrażenia wizualne.

1. Obróć promiennik podczerwieni w kierunku przeciwnym do ruchu wskazówek zegara, aby go wyjąć.

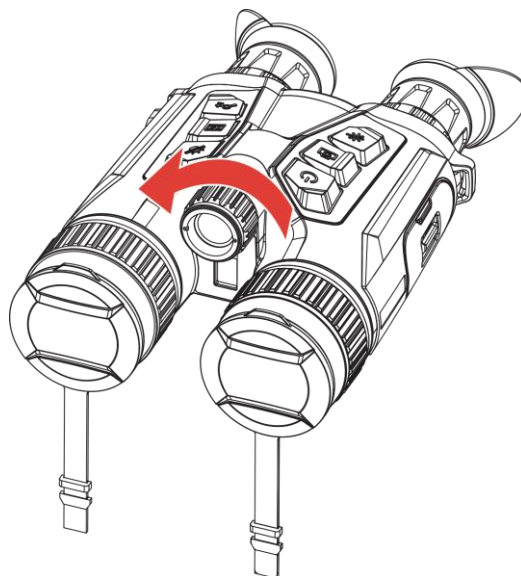

Rysunek 2-7 Wymontowanie promiennika podczerwieni

2. Wyrównaj wymienny promiennik z interfejsem urządzenia i włóż go, a następnie obróć promiennik w prawo, aby go zamocować.

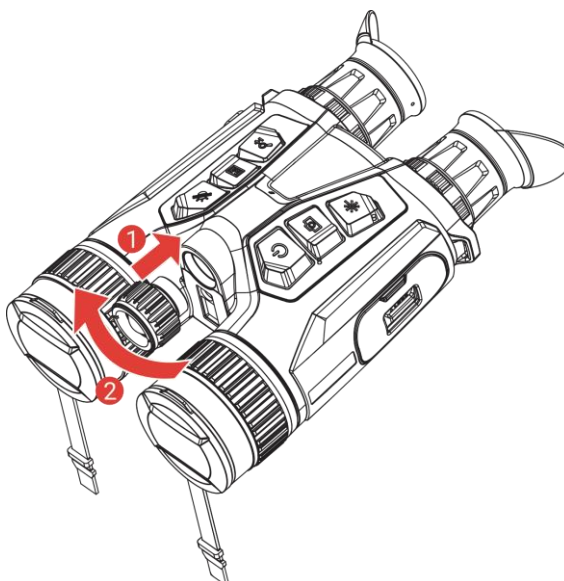

Rysunek 2-8 Mocowanie promiennika

## 2.5 Mocowanie paska na szyję

### *Procedura*

1. Przełóż zakończenie paska na szyję przez odpowiedni zaczep.

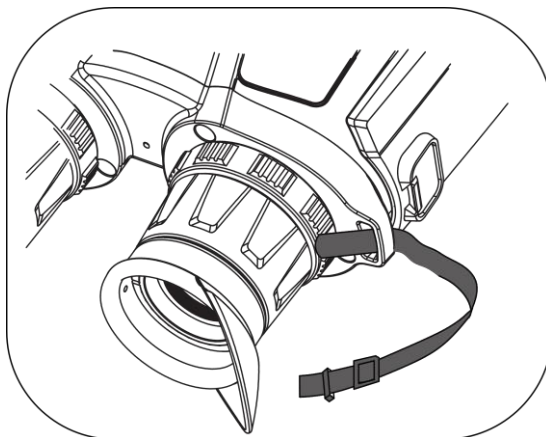

Rysunek 2-9 Przekładanie paska na nadgarstek przez zaczep

2. Przełóż pasek na szyję przez klamrę i przymocuj go w sposób przedstawiony na rysunku.

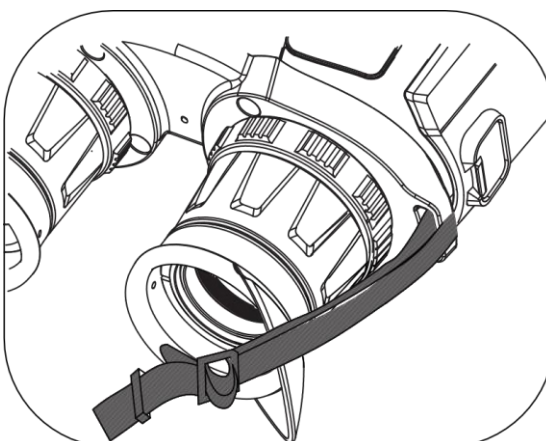

Rysunek 2-10 Przekładanie paska na nadgarstek przez klamrę

3. Przełóż pasek na szyję przez opaskę.

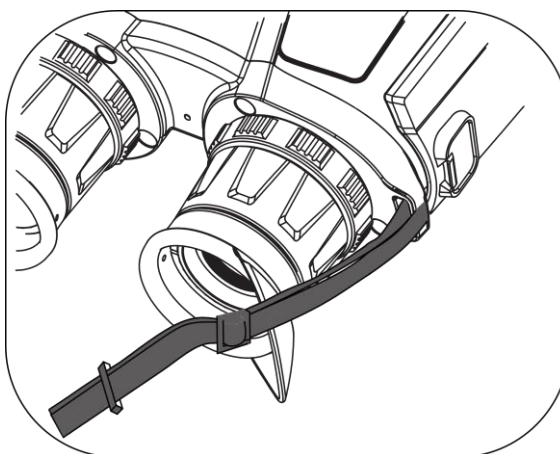

Rysunek 2-11 Przekładanie paska na nadgarstek przez opaskę

4. Powtórz powyższe kroki, aby zakończyć mocowanie i dostosuj długość

paska na szyję w razie potrzeby.

## 2.6 Przymocuj paski torby do noszenia

Torba do noszenia lornetki jest wyposażona w 2 paski: pasek biodrowy (1) i pasek czteropunktowy (2), który pomaga w wygodnym noszeniu na klatce piersiowej i zapewnia bezpieczeństwo urządzenia. Długość pasków można regulować zgodnie z preferencjami.



Rysunek 2-12 Torba do noszenia lornetki

## 2.7 Mocowanie adaptera statywu

### *Procedura*

1. Dopasuj adapter statywu do gniazda w urządzeniu i włóż bolec pozycjonujący (1) do gniazda (2).

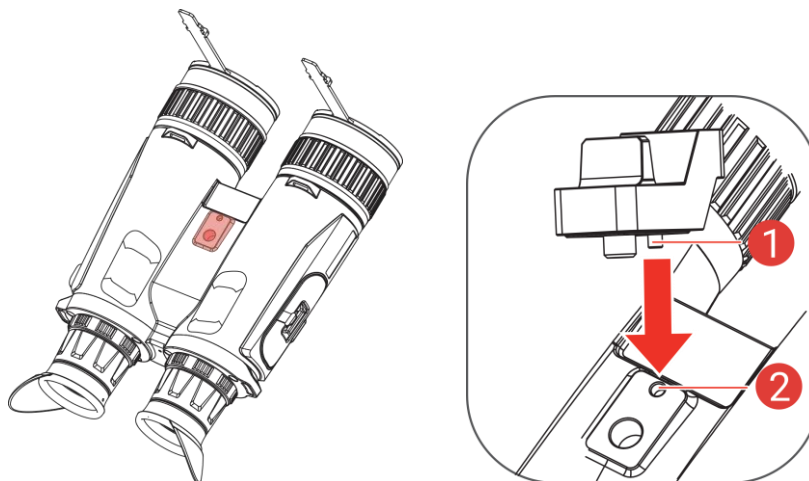

Rysunek 2-13 Ustawienie bolca pozycjonującego

2. Obróć śrubę adaptera statywu zgodnie z kierunkiem ruchu wskazówek zegara, aby go przymocować.

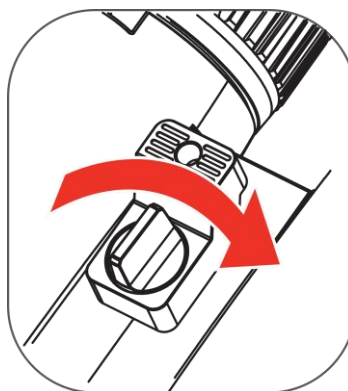

Rysunek 2-14 Obracanie śruby

## 2.8 Włączanie/wyłączanie zasilania

### Włączanie zasilania

Gdy urządzenie jest zasilane przewodowo lub poziom naładowania baterii jest dostateczny, naciśnij i przytrzymaj przycisk , aby włączyć zasilanie urządzenia.

### Wyłączanie zasilania

Gdy urządzenie jest włączone, naciśnij i przytrzymaj przycisk , aby wyłączyć zasilanie urządzenia.



#### Uwaga

- Podczas wyłączania zasilania urządzenia pojawia się wskaźnik











odliczania. Aby przerwać odliczanie i anulować wyłączenie zasilania, wystarczy nacisnąć dowolny przycisk.

- Nie można anulować automatycznego wyłączenia zasilania przy niskim napięciu baterii.
- 

### Automatyczne wyłączenie zasilania



Można skonfigurować czas automatycznego wyłączenia zasilania urządzenia.

#### *Procedura*

1. Naciśnij przycisk , aby wyświetlić menu.
  2. Przejdź do  **Ustawienia zaawansowane**, a następnie naciśnij  lub , aby wybrać .
  3. Naciśnij przycisk , aby wyświetlić okno konfiguracji.
  4. Naciśnij przycisk  lub , aby wybrać czas automatycznego wyłączenia zasilania zgodnie z wymaganiami, a następnie naciśnij przycisk  w celu potwierdzenia.
  5. Naciśnij i przytrzymaj przycisk , aby zapisać i zakończyć.
- 



#### **Uwaga**

- Ikona baterii wskazuje stan baterii. Ikona  oznacza, że bateria jest całkowicie naładowana, ikona  sygnalizuje niskie napięcie baterii, a ikona  informuje o wystąpieniu błędu podczas ładowania baterii.
  - Gdy zostanie wyświetlony komunikat o niskim napięciu baterii, należy ją naładować.
  - Funkcja automatycznego wyłączenia zasilania jest dostępna tylko wówczas, gdy nie jest używane i nie jest równocześnie połączone z aplikacją HIKMICRO Sight.
  - Odliczanie do automatycznego wyłączenia zasilania rozpocznie się ponownie, gdy tryb gotowości urządzenia zostanie zakończony lub urządzenie zostanie ponownie uruchomione.
- 

## 2.9 Automat. wył. ekranu

Funkcja Automatyczne wyłączenie ekranu przyciemnia ekran, aby oszczędzać energię i wydłużyć czas pracy baterii.

#### *Procedura*



1. Włącz automatyczne wyłączenie ekranu.

1) Naciśnij przycisk , aby wyświetlić menu.

2) Przejdź do  **Ustawienia zaawansowane**, a następnie naciśnij

 lub , aby wybrać .

3) Naciśnij przycisk , aby włączyć automatyczne wyłączenie ekranu.

4) Naciśnij i przytrzymaj przycisk , aby zapisać ustawienia i zakończyć.

2. Przełącz do trybu gotowości.

Dostępne są następujące metody przełączania do trybu gotowości, gdy wyświetlacz jest wyłączony:

- Pochyl urządzenie w dół pod kątem od 70° do 90°.
- Obróć urządzenie w poziomie w zakresie od 75° do 90°.
- Trzymaj urządzenie nieruchomo przez pięć minut.

3. Uaktywnij urządzenie.

Dostępne są następujące metody uaktywniania urządzenia, gdy wyświetlacz jest wyłączony:

- Pochyl urządzenie w dół pod kątem od 0° do 60° lub w górę pod kątem od 0° do 90°.
- Obróć urządzenie w poziomie w zakresie od 0° do 70°.
- Naciśnij przycisk , aby wybudzić urządzenie.



### Uwaga

Po włączeniu automatycznego wyłączenia ekranu, po wejściu do menu, automatyczne wyłączenie ekranu nie zacznie działać do momentu wyjścia z menu.

---



## 2.10

### Opis menu

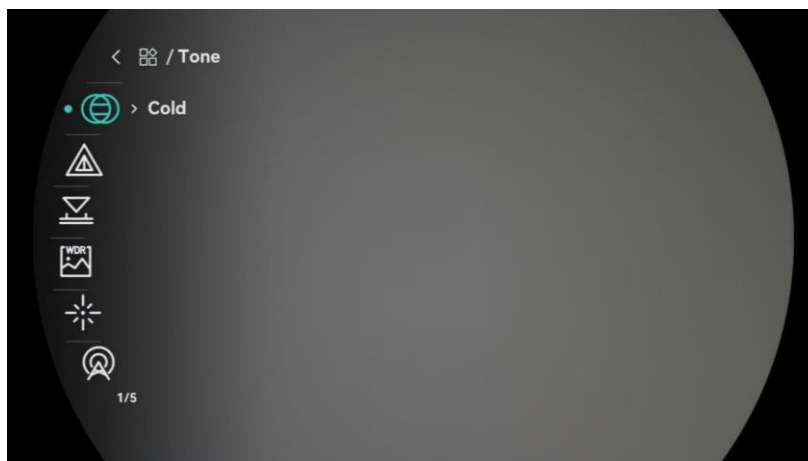
Gdy wyświetlany jest podgląd na żywo, naciśnij przycisk , aby wyświetlić menu.



Rysunek 2-15 Opis menu

- Naciśnij przycisk , aby przesunąć kursor w górę.
- Naciśnij przycisk , aby przesunąć kursor w dół.
- Naciśnij przycisk , aby potwierdzić ustawienia.  
Naciśnięcie i przytrzymanie tego przycisku powoduje zamknięcie menu.

## 2.11 Połączenie z aplikacją

Można połączyć urządzenie z aplikacją HIKMICRO Sight przy użyciu punktu dostępu, aby wykonywać zdjęcia, nagrywać wideo lub konfigurować ustawienia telefonu.

### *Procedura*







1. Wyszukaj HIKMICRO Sight w witrynie internetowej App Store (w systemie iOS) lub Google Play™ (w systemie Android), aby pobrać tę aplikację, lub zeskanuj kod QR, aby ją pobrać i zainstalować.





System Android



System iOS

2. Naciśnij przycisk , aby wyświetlić menu.
3. Przejdź do  **Ustawienia zaawansowane**, a następnie naciśnij  lub , aby wybrać .
4. Naciśnij przycisk , aby wyświetlić ustawienia.

5. Naciśnij przycisk  lub , aby wybrać pozycję **Punkt dostępu**. Punkt dostępu zostanie włączony.
6. Włącz funkcję WLAN telefonu, a następnie ustanów połączenie z punktem dostępu.
  - Nazwa punktu dostępu: HIKMICRO\_numer seryjny
  - Hasło punktu dostępu: Przejdź do menu **Punkt dostępu**, aby sprawdzić hasło.
7. Uruchom aplikację i połącz telefon z urządzeniem. W telefonie zostanie wyświetlony interfejs urządzenia.



### Uwaga









Urządzenie nie może połączyć się z aplikacją, jeżeli nieprawidłowe hasło zostanie wprowadzone kilka razy. Aby zresetować urządzenie i ponownie połączyć aplikację, zobacz *Przywracanie urządzenia*.

---

## 2.12 Przełącz punkt dostępu

Funkcja ta pomaga rozwiązać problemy z połączeniem smartfonu i poprawić połączenie między urządzeniem a smartfonem.

### Procedura

1. Naciśnij przycisk , aby wyświetlić menu.
2. Przejdź do  **Ustawienia zaawansowane**, a następnie naciśnij  lub , aby wybrać .
3. Naciśnij przycisk , aby wyświetlić ustawienia.
4. Naciśnij przycisk  lub , aby przełączyć przepustowość punktu dostępu. Do wyboru są częstotliwości 5 GHz i 2,4 GHz.
5. Naciśnij i przytrzymaj przycisk , aby zapisać ustawienia i zakończyć.

## 2.13 Stan oprogramowania układowego

### 2.13.1 Sprawdzanie stanu oprogramowania układowego

#### Procedura

1. Uruchom aplikację HIKMICRO Sight i połącz ją z urządzeniem.
2. Sprawdź, czy w interfejsie zarządzania urządzeniem wyświetlany jest monit o aktualizację. Jeśli nie ma monitu o aktualizację, oznacza to,

że oprogramowanie układowe jest najnowszą wersją. W przeciwnym wypadku oprogramowanie układowe nie jest najnowszą wersją.

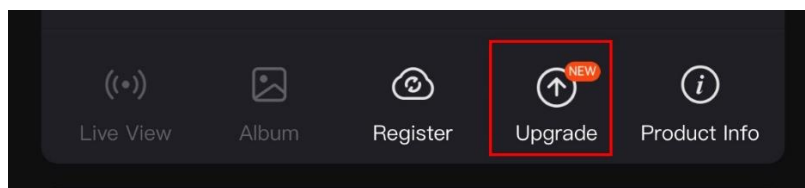

Rysunek 2-16 Sprawdzanie stanu oprogramowania układowego

3. (Opcjonalnie) Jeżeli oprogramowanie układowe nie jest najnowszą wersją, uaktualnij urządzenie. Zobacz *Uaktualnianie urządzenia*.

### 2.13.2 Uaktualnianie urządzenia

#### Uaktualnianie urządzenia przy użyciu aplikacji HIKMICRO Sight

##### *Procedura*

1. Uruchom aplikację HIKMICRO Sight i połącz z nią urządzenie.
2. Naciśnij monit uaktualnienia urządzenia, aby wyświetlić stronę uaktualniania oprogramowania układowego.
3. Naciśnij przycisk **Uaktualnij**, aby rozpocząć uaktualnienie.



##### **Uwaga**

Operacja uaktualnienia jest zależna od aktualizacji aplikacji. Aby uzyskać informacje referencyjne, skorzystaj z dokumentacji danej wersji aplikacji.









---

#### Uaktualnianie urządzenia przy użyciu komputera

##### *Zanim rozpoczniesz*

Najpierw pobierz pakiet uaktualnienia.

##### *Procedura*

1. Naciśnij przycisk , aby wyświetlić menu.
2. Przejdź do  **Ustawienia zaawansowane**, a następnie naciśnij   
lub , aby wybrać .
3. Naciśnij przycisk , aby wyświetlić okno konfiguracji.
4. Naciśnij przycisk  lub , aby wybrać opcję **Pamięć USB**.
5. Podłącz urządzenie do komputera przewodem.

6. Wyświetl zawartość wykrytego dysku, skopiuj plik uaktualnienia i wklej go do katalogu głównego urządzenia.
  7. Odłącz urządzenie od komputera.
  8. Uruchom urządzenie ponownie, aby spowodować jego automatyczne uaktualnienie. Informacje o procesie uaktualnienia są wyświetlane w oknie głównym.
- 



### **Przeostoga**

Urządzenie powinno być podłączone do komputera podczas przesyłania pakietu uaktualnienia. Ignorowanie tego zalecenia może spowodować, między innymi, błąd uaktualnienia lub uszkodzenie oprogramowanie układowego.

---

## 3 Ustawienia obrazu

Można konfigurować palety, jasność, sceny, korekcję płaskiego pola (FFC) i korekcję wadliwych pikseli (DPC), aby uzyskać lepszy obraz.

### 3.1 Dostosowanie urządzenia

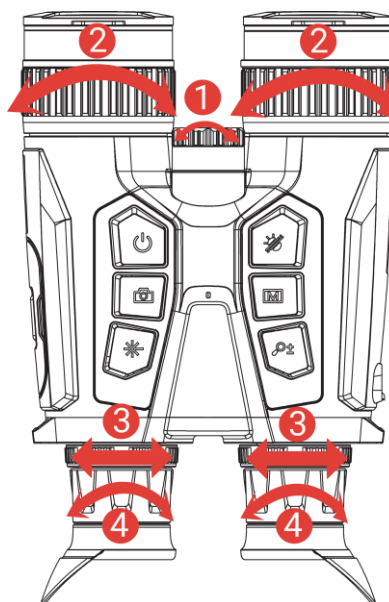

Rysunek 3-1 Dostosowanie urządzenia

**①Regulacja kąta nachylenia wiązki promiennika podczerwieni:** Lekko obróć pokrętkę regulacji, aby wyregulować kąt wiązki promiennika podczerwieni. Im szerszy kąt wiązki, tym bardziej rozproszone i mniej intensywne promieniowanie.

**②Regulacja ostrości obrazu:** Nieznacznie obróć pierścień regulacji ostrości obrazu, aby ustawić ostrość obiektywu.



#### Uwaga

NIE wolno dotykać obiektywu palcami lub ostrymi przedmiotami.

---

**③Dostosowanie rozstawu źrenic:** Można dostosować odległość okularów zgodnie z rozstawem źrenic użytkownika.

**④Regulacja dioptryjna:** Spójrz w okular i skieruj urządzenie na cel. Korzystając z pierścienia regulacji dioptryjnej, uzyskaj wyraźną tekstową nakładkę ekranową (OSD) lub obraz.



### Uwaga

NIE wolno dotykać soczewki obiektywu podczas regulacji dioptryjnej, ponieważ może to spowodować powstanie smug na soczewce.

---

## 3.2 Dostosowanie jasności

Można dostosować jasność przy użyciu menu.

### Procedura

1. Naciśnij przycisk , aby wyświetlić menu.
2. Naciśnij przycisk lub , aby wybrać pozycję , a następnie naciśnij przycisk w celu potwierdzenia.
3. Naciśnij przycisk lub , aby dostosować jasność wyświetlacza.
4. Naciśnij i przytrzymaj przycisk , aby zapisać ustawienia i zakończyć.

## 3.3 Dostosowanie kontrastu

### Procedura

1. Naciśnij przycisk , aby wyświetlić menu.
2. Naciśnij przycisk lub , aby wybrać pozycję , a następnie naciśnij przycisk w celu potwierdzenia.
3. Naciśnij przycisk lub , aby dostosować kontrast.
4. Naciśnij i przytrzymaj przycisk , aby zapisać ustawienia i zakończyć.

## 3.4 Dostosowanie odcienia

### Procedura









1. Naciśnij przycisk , aby wyświetlić menu.
2. Przejdź do **Ustawienia zaawansowane**, a następnie naciśnij lub , aby wybrać .
3. Naciśnij przycisk , aby potwierdzić, a następnie naciśnij przycisk lub , aby wybrać odcień. Dostępne są ustawienia **Ciepłe** i **Zimne**.
4. Naciśnij i przytrzymaj przycisk , aby zapisać i zakończyć.



Rysunek 3-2 Dostosowanie odcienia

## 3.5 Dostosowanie ostrości

### *Procedura*

1. Naciśnij przycisk , aby wyświetlić menu.
2. Przejdź do  **Ustawienia zaawansowane**, a następnie naciśnij   
lub , aby wybrać .
3. Naciśnij przycisk , aby potwierdzić, a następnie naciśnij przycisk  lub , aby dostosować ostrość.
4. Naciśnij i przytrzymaj przycisk , aby zapisać i zakończyć.















Rysunek 3-3 Porównanie ustawień ostrości obrazu

## 3.6 Wybór sceny

Można wybrać odpowiednią scenę zależnie od bieżącego zastosowania urządzenia, aby uzyskać lepszy obraz.







### *Procedura*



1. Naciśnij przycisk , aby wyświetlić menu.
2. Przejdź do  **Ustawienia zaawansowane**, a następnie naciśnij   
lub , aby wybrać .
3. Naciśnij przycisk , aby wyświetlić interfejs ustawień.
4. Naciśnij przycisk  lub , aby przełączyć scenę.
  - **Rozpoznawanie:** reprezentuje tryb rozpoznawania zalecany w trybie sceny zwykłej.
  - **Las:** reprezentuje tryb szaty roślinnej, zalecany w przypadku polowania.
5. Naciśnij i przytrzymaj przycisk , aby zapisać ustawienia i wyjść.

## 3.7 Konfigurowanie palet

Dostępne są różne palety umożliwiające dostosowanie sposobu wyświetlania obrazu sceny.

### *Procedura*

1. Naciśnij przycisk , aby wyświetlić menu.
2. Przejdź do  **Ustawienia zaawansowane**, a następnie naciśnij   
lub , aby wybrać .
3. Naciśnij przycisk , aby wyświetlić okno palet.



4. Korzystając z przycisku  lub , wybierz palety, a następnie naciśnij przycisk , aby je włączyć.



### Uwaga

Należy włączyć co najmniej jedną paletę.

---

5. Naciśnij i przytrzymaj przycisk , aby zapisać ustawienia i zakończyć.
6. Aby przełączyć wybrane palety, naciśnij przycisk  w oknie podglądu na żywo.

### Optyczny

Ta paleta kolorów umożliwia wyświetlanie obrazu z kanału optycznego.

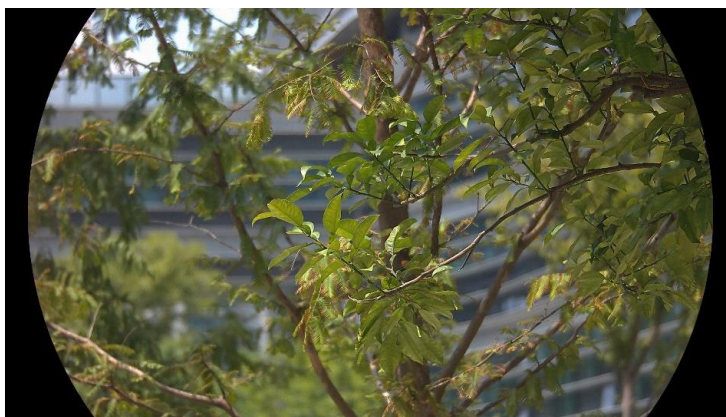

### Ciepłe jasne

Obszary o wyższej temperaturze są jaśniejsze na wyświetlanym obrazie. Im wyższa temperatura, tym jaśniejszy obszar obrazu.



### Ciepłe ciemne

Obszary o wyższej temperaturze są ciemniejsze na wyświetlanym obrazie. Im wyższa temperatura, tym ciemniejszy dany obszar obrazu.



### Ciepłe czerwone

Obszary o wyższej temperaturze są wyróżniane czerwonym kolorem na wyświetlanym obrazie. Im wyższa temperatura, tym bardziej czerwony obszar obrazu.







### Scalenie

Obszary obrazu są wyróżniane w kolejności od najwyższej do najniższej temperatury odpowiednio białym, żółtym, czerwonym, różowym i purpurowym kolorem.



### 3.8 Konfigurowanie trybu wyświetlania

Można korzystać z różnych trybów wyświetlania zależnie od zastosowania. Aby przełączyć tryby wyświetlania, należy nacisnąć i przytrzymać przycisk  w trybie światła widzialnego. Dostępne są następujące tryby: dzienny, nocny i automatyczny.

- : Tryb dzienny: Możesz użyć niniejszego trybu za dnia oraz w jasnym środowisku. W trybie dziennym światło podczerwone wyłącza się automatycznie.
- : Tryb nocny: Tego trybu można używać w nocy. W trybie nocnym promiennik podczerwieni jest automatycznie włączany.
- : Tryb automatyczny: Tryb dzienny oraz tryb nocny automatycznie się przełączają zgodnie z jasnością otoczenia.





Tryb dzienny



Tryb nocny

Rysunek 3-4 Tryb dzienny/nocny

### 3.9 Konfigurowanie trybu obrazu w obrazie

Aby włączyć tryb obrazu z obrazie (PIP), naciśnij i przytrzymaj przycisk  w podglądzie na żywo. Ponowne naciśnięcie i przytrzymanie przycisku  powoduje zamknięcie okna PIP. Środkowa część obrazu jest wyświetlana w centrum górnej części okna.



Rysunek 3-5 Konfigurowanie trybu PIP



#### Uwaga

- Jeżeli funkcja PIP jest włączona, dostosowanie powiększenia cyfrowego wpływa tylko na widok w oknie PIP.
  - Jeżeli funkcja PIP jest włączona w trybie termowizyjnym, w widoku PIP przełączana jest tylko bieżąca paleta i tryb optyczny. Jeżeli funkcja PIP jest włączona w trybie optycznym, w widoku PIP przełączane są wybrane palety i tryb optyczny.
-

## 3.10 Dostosowanie powiększenia cyfrowego

Ta funkcja umożliwia powiększanie lub pomniejszenie widoku obrazu. Gdy wyświetlany jest podgląd na żywo, naciśnij przycisk , aby dostosować powiększenie cyfrowe.













### Uwaga

- Podczas przełączania współczynnika powiększenia cyfrowego w lewym okienku wyświetlane jest rzeczywiste powiększenie (rzeczywiste powiększenie = powiększenie optyczne obiektywu × współczynnik powiększenia cyfrowego). Jeżeli na przykład powiększenie optyczne obiektywu wynosi 2,8×, a współczynnik powiększenia cyfrowego 2×, to rzeczywiste powiększenie wynosi 5,6×.
  - Współczynnik powiększenia jest zależny od modelu. Należy skorzystać z dokumentacji danego produktu.
- 

## 3.11 Korekcja płaskiego pola

Ta funkcja umożliwia korekcję niejednorodności ekranu.

### Procedura

1. Naciśnij przycisk , aby wyświetlić menu.
2. Przejdź do  **Ustawienia zaawansowane**, a następnie naciśnij   
lub , aby wybrać .
3. Naciśnij przycisk , aby wyświetlić okno konfiguracji.
4. Naciśnij przycisk  lub , aby przełączyć tryb korekcji FFC.
  - **Ręczna FFC:** Gdy wyświetlany jest podgląd na żywo, naciśnij i przytrzymaj przycisk , aby skorygować niejednorodność ekranu.
  - **Automatyczna FFC:** urządzenie wykonuje automatycznie korekcję płaskiego pola (FFC, Flat Field Correction) zgodnie z ustawionym harmonogramem podczas przełączania kamery.
  - **Zewnętrzne:** załóż osłonę obiektywu, a następnie naciśnij i przytrzymaj przycisk  w podglądzie na żywo, aby skorygować niejednorodność ekranu.
5. Naciśnij i przytrzymaj przycisk , aby zapisać ustawienia i wyjść.



### Uwaga

Odliczanie rozpoczyna się przed rozpoczęciem automatycznego wykonywania korekcji płaskiego pola (FFC, Flat Field Correction) przez urządzenie.

---

## 3.12 Korekcja wadliwych pikseli

Urządzenie może korygować wadliwe piksele (DPC) ekranu, które nie funkcjonują prawidłowo.

### Procedura

1. Naciśnij przycisk , aby wyświetlić menu.
2. Przejdź do **Ustawienia zaawansowane**, a następnie naciśnij lub , aby wybrać .
3. Naciśnij przycisk , aby wyświetlić okno konfiguracji DPC.
4. Naciśnij przycisk , aby wybrać oś X lub Y. Wybranie osi X powoduje przemieszczanie kursora w lewo i w prawo, a wybranie osi Y powoduje przemieszczanie kursora w górę i w dół.
5. Naciśnij przycisk lub , aby przesunąć kursor do wadliwego piksela.
6. Naciśnij przycisk dwukrotnie, aby skorygować wadliwy piksel.
7. Naciśnij i przytrzymaj przycisk , aby zapisać ustawienia i zakończyć.



Rysunek 3-6 Korekcja wadliwych pikseli



### Uwaga

- Wybrany wadliwy piksel można powiększyć i wyświetlić w prawym







dolnym rogu okna.

- Jeżeli nakładka ekranowa (OSD) przesłania wadliwy piksel, należy przesunąć kursor do tego piksela, aby spowodować automatyczne wyświetlenie lustrzanego obrazu OSD przez urządzenie.
- 

### 3.13 Konfigurowanie promiennika podczerwieni

Promiennik podczerwieni zapewnia lepszą widoczność przy słabym oświetleniu w otoczeniu. Promiennik podczerwieni jest włączony tylko w trybie nocnym lub automatycznym albo przy braku oświetlenia w otoczeniu. W innych trybach promiennik podczerwieni jest nieaktywny.

#### *Procedura*

1. Naciśnij przycisk , aby wyświetlić menu.
2. Naciśnij przycisk  lub , aby wybrać pozycję , a następnie naciśnij przycisk  w celu potwierdzenia.
3. Naciśnij przycisk  lub , aby wybrać ustawienie intensywności promieniowania lub skonfigurować inteligentny promiennik podczerwieni.



#### **Uwaga**

Obraz może być prześwietlony, gdy otoczenie jest zbyt jasne. Inteligentna regulacja promiennika podczerwieni zapobiega nadmiernej ekspozycji i zapewnia lepszą jakość obrazu w trybie nocnym i przy słabym oświetleniu w otoczeniu.

---

4. Naciśnij i przytrzymaj przycisk , aby zapisać ustawienia i zakończyć.
- 



#### **Uwaga**

- Nie można uaktywnić promiennika podczerwieni przy niskim napięciu baterii.
  - Promiennik podczerwieni jest wyłączony w trybie termicznym lub w trybie gotowości.
- 







### 3.14 WDR

Funkcja WDR (ang. Wide Dynamic Range) poprawia wrażenia podczas oglądania, zapewniając lepszą jakość obrazu w różnych warunkach oświetleniowych. Włączenie tej funkcji zapobiega zbyt jasnym obszarom i



zwiększa szczegółowość w cieniach.

### *Procedura*

1. Naciśnij przycisk , aby wyświetlić menu.
2. Przejdź do  **Ustawienia zaawansowane**, a następnie naciśnij   
lub , aby wybrać .
3. Naciśnij przycisk , aby włączyć tę funkcję.
4. Naciśnij i przytrzymaj przycisk , aby zapisać ustawienia i zakończyć.







### *Rezultat*

Zwiększona zostanie widoczność całego obrazu w podglądzie na żywo.

## 3.15 Zoom Pro

Funkcja Zoom Pro umożliwia wyświetlanie powiększonego i bardziej szczegółowego obrazu. Gdy ta funkcja jest włączona, wyświetlany jest powiększony bardziej szczegółowy obraz podglądu na żywo.

### *Procedura*

1. Naciśnij przycisk , aby wyświetlić menu.
2. Naciśnij przycisk  lub , aby wybrać pozycję .
3. Naciśnij przycisk , aby włączyć tę funkcję.
4. Naciśnij i przytrzymaj przycisk , aby zapisać ustawienia i zakończyć.

### *Rezultat*

Zostanie wyświetlony powiększony bardziej szczegółowy obraz podglądu na żywo.



### **Uwaga**

- Ta funkcja jest zależna od modelu. Skorzystaj z dokumentacji danego produktu.
  - Jeżeli włączona jest funkcja PIP, funkcja Zoom Pro jest dostępna tylko w widoku PIP.
-













## 4 Pomiar odległości

Urządzenie może ustalić odległość celu od punktu obserwacji przy użyciu dalmierza laserowego.

### *Zanim rozpoczniesz*

Podczas pomiaru odległość nie wolno poruszać urządzeniem ani zmieniać lokalizacji. Ignorowanie tego zalecenia może niekorzystanie wpłynąć na dokładność pomiaru.

### *Procedura*

1. Naciśnij przycisk , aby wyświetlić menu.
2. Przejdź do  **Ustawienia zaawansowane**, a następnie naciśnij   
lub , aby wybrać .
3. Naciśnij przycisk , aby wyświetlić interfejs pomiaru.
4. Naciśnij przycisk  lub , aby wybrać tryb laserowego pomiaru odległości. Naciśnij przycisk , aby potwierdzić. Dostępne są ustawienia **Jednokrotne** i **Ciągłe**.
  - **Ciągłe** oznacza ciągły pomiar odległości (można wybrać okres pomiaru). Wynik pomiaru będzie odświeżany co sekundę.
  - **Jednokrotne** oznacza jednorazowy pomiar odległości.
5. Naciśnij i przytrzymaj przycisk , aby zapisać ustawienia i ponownie wyświetlić podgląd na żywo.
6. Naciśnij przycisk  w interfejsie podglądu na żywo, aby włączyć dalmierz laserowy, wyceluj kursor na cel i naciśnij  ponownie, aby zmierzyć odległość do celu.



### **Uwaga**

- Aby wyłączyć dalmierz laserowy, gdy wyświetlany jest podgląd na żywo, dwukrotnie naciśnij przycisk .
  - Nie można włączyć dalmierza laserowego, gdy poziom naładowania baterii urządzenia jest niski.
- 

### *Rezultat*

Wynik pomiaru odległości jest wyświetlany w prawym górnym rogu obrazu.



Rysunek 4-1 Wynik laserowego pomiaru odległości



**Przeostroga**

Promieniowanie laserowe emitowane przez urządzenie może spowodować zranienie oczu, oparzenie skóry lub zapłon substancji palnych. Przed włączeniem dalmierza laserowego należy upewnić się, że żadne osoby lub substancje palne nie znajdują się na ścieżce wiązki lasera dalmierza.











---

## 5 Ustawienia ogólne

### 5.1 Konfigurowanie nakładki ekranowej (OSD)

Można wyświetlić lub ukryć wybrane informacje (OSD) wyświetlane na ekranie podglądu na żywo.

#### *Procedura*

1. Naciśnij przycisk , aby wyświetlić menu.
2. Przejdź do  **Ustawienia zaawansowane**, a następnie naciśnij   
lub , aby wybrać .
3. Naciśnij przycisk , aby wyświetlić ustawienia nakładki ekranowej (OSD).
4. Naciśnij przycisk  lub , aby wybrać pozycję **Godzina, Data** lub **OSD**, a następnie naciśnij przycisk  w celu włączenia lub wyłączenia funkcji wyświetlania wybranych informacji OSD.
5. Naciśnij i przytrzymaj przycisk , aby zapisać i zakończyć.



#### **Uwaga**







Jeżeli funkcja **OSD** zostanie wyłączona, żadne informacje OSD nie będą wyświetlane w podglądzie na żywo.

---

### 5.2 Konfigurowanie logo marki

Można dodać logo marki na ekranie podglądu na żywo, zdjęć i nagrań wideo.

#### *Procedura*

1. Naciśnij przycisk , aby wyświetlić menu.
2. Przejdź do  **Ustawienia zaawansowane**, a następnie naciśnij   
lub , aby wybrać .
3. Naciśnij przycisk , aby włączyć opcję **Logo marki**.
4. Naciśnij i przytrzymaj przycisk , aby zapisać ustawienia i zakończyć.







#### *Rezultat*

Logo marki zostanie wyświetlone w lewym dolnym rogu obrazu.

## 5.3 Ochrona przed przegrzaniem

Należy chronić urządzenie przed bezpośrednim światłem słonecznym i włączyć ochronę przed przegrzaniem, aby zmniejszyć ryzyko uszkodzenia na skutek zbyt wysokiej temperatury.

### *Procedura*

1. Naciśnij przycisk , aby wyświetlić menu.
2. Przejdź do  **Ustawienia zaawansowane**, a następnie naciśnij   
lub , aby wybrać .
3. Naciśnij przycisk , aby włączyć lub wyłączyć tę funkcję.
4. Naciśnij i przytrzymaj przycisk , aby zapisać ustawienia i zakończyć.

## 5.4 Wykonywanie zdjęć i nagrywanie wideo

### 5.4.1 Wykonywanie zdjęć

Aby wykonać zdjęcie, gdy wyświetlany jest podgląd na żywo, naciśnij przycisk .







#### **Uwaga**



- Gdy wykonywanie zdjęcia powiedzie się, nieruchomy obraz jest widoczny przez sekundę i monit jest wyświetlany na ekranie.
  - Aby uzyskać informacje dotyczące eksportowania wykonanych zdjęć, zobacz *Eksportowanie plików*.
- 

### 5.4.2 Konfigurowanie audio

Jeżeli funkcja audio jest włączona, nagrania wideo będą zawierały ścieżkę dźwiękową. Jeżeli podczas nagrywania wideo występuje hałas w otoczeniu, można wyłączyć tę funkcję.

### *Procedura*

1. Naciśnij przycisk , aby wyświetlić menu.
2. Przejdź do  **Ustawienia zaawansowane**, a następnie naciśnij   
lub , aby wybrać .

3. Naciśnij przycisk , aby włączyć lub wyłączyć tę funkcję.
4. Naciśnij i przytrzymaj przycisk , aby zapisać ustawienia i zakończyć.

### 5.4.3 Nagrywanie wideo

#### *Procedura*

1. Gdy wyświetlany jest ekran podglądu na żywo, naciśnij i przytrzymaj przycisk , aby rozpocząć nagrywanie.



Rysunek 5-1 Rozpocznij nagrywanie





Po lewej stronie wyświetlany jest czas nagrywania.

2. Naciśnij i przytrzymaj przycisk  ponownie, aby zatrzymać nagrywanie.

### 5.4.4 Wyświetlanie plików lokalnych

Wykonane zdjęcia i nagrania wideo są automatycznie zapisywane w urządzeniu i mogą być wyświetlane w lokalnych albumach.

#### *Procedura*

1. Naciśnij przycisk , aby przejść do menu.
2. Przejdź do  **Ustawienia zaawansowane**, a następnie naciśnij   
lub , aby wybrać .









#### **Uwaga**

Albumy są tworzone automatycznie i nazywane zgodnie z formatem rok + miesiąc. Lokalne zdjęcia oraz nagrania wideo z określonego miesiąca są







przechowywane w określonym albumie. Na przykład zdjęcia i nagrania wideo z czerwca 2024 roku są przechowywane w albumie 202406.

---

3. Naciśnij przycisk  lub , aby wybrać album zawierający odpowiednie pliki, a następnie naciśnij przycisk  w celu wyświetlenia zawartości wybranego albumu.
  4. Naciśnij przycisk  lub , aby wybrać plik do wyświetlenia.
  5. Naciśnij przycisk , aby wyświetlić wybrany plik i powiązane informacje.
- 









### Uwaga

- Pliki są uporządkowane w kolejności chronologicznej, począwszy od najnowszych. Jeżeli nie można znaleźć ostatnio wykonanych zdjęć lub nagrań wideo, należy sprawdzić ustawienia godziny i daty urządzenia. Podczas przeglądania plików można przełączać pliki przy użyciu przycisków  i .
  - Podczas przeglądania plików możesz nacisnąć przycisk , aby przejść do następnej strony, lub przycisk , aby wrócić do poprzedniej strony.
  - Odtwarzanie nagrań wideo można rozpoczynać lub zatrzymywać przyciskiem .
  - Jeżeli konieczne jest usunięcie albumu lub pliku, należy nacisnąć i przytrzymać przycisk , aby otworzyć okno dialogowe, w którym można usunąć odpowiedni album lub plik zgodnie z monitem.
- 



## 5.5 Śledzenie punktu o najwyższej temperaturze

Urządzenie może wykryć punkt o najwyższej temperaturze na monitorowanej scenie i oznaczyć go na wyświetlaczu.

### Procedura

1. Naciśnij przycisk , aby wyświetlić menu.
2. Przejdź do  **Ustawienia zaawansowane**, a następnie naciśnij  lub , aby wybrać .
3. Wybierz pozycję , aby oznaczyć punkt o najwyższej temperaturze.

### Rezultat

Gdy ta funkcja jest włączona, ikona  wskazuje punkt o najwyższej temperaturze. Zmiana sceny powoduje odpowiednie przesunięcie ikony .



Rysunek 5-2 Śledzenie punktu o najwyższej temperaturze

## 5.6 Eksportowanie plików

### 5.6.1 Eksportowanie plików przy użyciu aplikacji HIKMICRO Sight

Można uzyskać dostęp do albumów urządzenia i eksportować pliki do telefonu przy użyciu aplikacji HIKMICRO Sight.

#### *Zanim rozpoczniesz*

Zainstaluj aplikację HIKMICRO Sight w telefonie komórkowym.

#### *Procedura*

1. Uruchom aplikację HIKMICRO Sight i połącz ją z urządzeniem. Zobacz *Połączenie z aplikacją*.
2. Naciśnij przycisk **Multimedia**, aby uzyskać dostęp do albumów urządzenia.

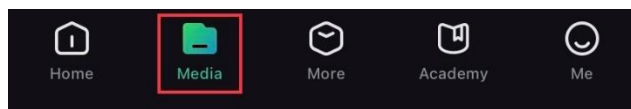

Rysunek 5-3 Dostęp do albumów urządzenia

3. Naciśnij przycisk **Lokalne** lub **Urządzenie**, aby wyświetlić zdjęcia i nagrania wideo.
  - **Lokalne**: można wyświetlać pliki przechwycone w aplikacji.
  - **Urządzenie**: można wyświetlać pliki bieżącego urządzenia.



#### **Uwaga**

Zdjęcia lub nagrania wideo mogą być niewidoczne w trybie **Urządzenie**. Przesuń palec w dół na ekranie, aby odświeżyć stronę.

---



4. Naciśnij plik, aby go wybrać, a następnie naciśnij przycisk **Pobierz** w celu wyeksportowania pliku do lokalnych albumów telefonu.



Rysunek 5-4 Eksportowanie plików



### Uwaga

- Wybierz **Użytkownik** -> **Informacje** -> **Podręcznik użytkownika** w aplikacji, aby wyświetlić szczegółowe opisy procedur.
- Można też uzyskać dostęp do albumów urządzenia, naciskając ikonę w lewym dolnym rogu okna podglądu na żywo.
- Operacja eksportowania jest zależna od aktualizacji aplikacji. Aby uzyskać informacje referencyjne, skorzystaj z dokumentacji danej wersji aplikacji.

## 5.6.2









### Eksportowanie plików przy użyciu komputera

Ta funkcja służy do eksportowania wykonanych nagrań wideo i zdjęć.

#### *Zanim rozpoczniesz*

Upewnij się, że urządzenie jest włączone podczas podłączania przewodu.

#### *Procedura*

1. Naciśnij przycisk , aby wyświetlić menu.
2. Przejdź do  **Ustawienia zaawansowane**, a następnie naciśnij   
lub , aby wybrać .
3. Naciśnij przycisk , aby wyświetlić okno konfiguracji.
4. Naciśnij  lub , aby wybrać opcję **Pamięć USB**.
5. Podłącz urządzenie do komputera przewodem.



### Uwaga

Upewnij się, że urządzenie jest włączone podczas podłączania przewodu.

6. Wyświetl listę dysków w komputerze i wybierz dysk reprezentujący urządzenie. Wyświetl zawartość folderu DCIM i znajdź folder o nazwie zgodnej z rokiem i miesiącem wykonywania zdjęć lub nagrań wideo. Jeżeli na przykład zdjęcie lub nagranie wideo wykonano w czerwcu 2024 roku, wyświetl zawartość folderu **DCIM** -> **202406**, aby wyszukać zdjęcie lub nagranie wideo.

7. Wybierz pliki i skopiuj je do komputera.

8. Odłącz urządzenie od komputera.



### Uwaga







- Po podłączeniu do komputera urządzenie wyświetla zdjęcia. Funkcje takie jak nagrywanie, wykonywanie zdjęć i punkt dostępu są jednak wyłączone.
  - Gdy urządzenie jest podłączane do komputera pierwszy raz, automatycznie instaluje sterownik.
- 

## 5.7 Wyświetlanie kierunku

### 5.7.1 Włączanie kompasu

Korzystając z kompasu, można wyświetlać kierunek ustawienia urządzenia na obrazie podglądu na żywo, wykonanych zdjęciach i nagraniach wideo.

#### *Procedura*

1. Naciśnij przycisk , aby wyświetlić menu.
2. Przejdź do  **Ustawienia zaawansowane**, a następnie naciśnij   
lub , aby wybrać .
3. Wybierz **Kompas**, a następnie naciśnij , aby włączyć funkcję.
4. Postępuj zgodnie z instrukcjami wyświetlanymi w oknie podręcznym, aby skalibrować kompas. Aby uzyskać więcej informacji, zobacz *Kalibracja kompasu*.

#### *Rezultat*

Po pomyślnej kalibracji na ekranie wyświetlany jest kąt azymutu (AZM) i elewacji (EL). Zalecane jest ułożenie urządzenia poziomo i odczytanie tych informacji.

Aby zwiększyć dokładność określania kierunku, można skonfigurować korekcję deklinacji magnetycznej. Aby uzyskać instrukcje, zobacz *Korekcja deklinacji magnetycznej*.

### 5.7.2 Kalibracja kompasu



Kalibracja kompasu jest niezbędna do prawidłowego wyświetlania

kierunku. Kompas należy skalibrować, gdy jest uruchamiany pierwszy raz lub funkcjonuje nieprawidłowo na skutek zakłóceń magnetycznych.



Rysunek 5-5 Zakłócenia kompasu

### *Procedura*

1. Wyświetl instrukcje dotyczące kalibracji, korzystając z poniższych metod.
  - Gdy kompas jest uruchamiany pierwszy raz, instrukcje dotyczące jego kalibracji są wyświetlane w oknie podręcznym.
  - Gdy informacje kompasu są wyróżnione czerwonym kolorem, wybierz pozycję  w menu, a następnie naciśnij przycisk , aby ponownie skalibrować kompas.
2. Przenieść i obróć urządzenie zgodnie z instrukcjami wyświetlanymi na ekranie.

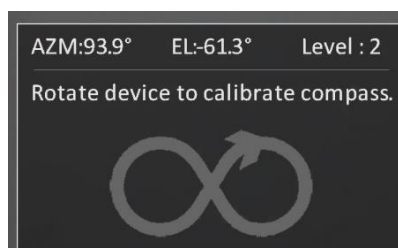

Rysunek 5-6 Kalibracja kompasu



### **Uwaga**

- Podczas kalibracji należy przemieszczać i obracać urządzenie, tak aby było skierowane we wszystkich możliwych kierunkach.
- **Poziom** informuje o stopniu kalibracji. Wyższy poziom zapewnia bardziej dokładne wskazania kompasu. Kalibracja jest ukończona, gdy wyświetlany jest **Poziom 3**.

3. Przestań poruszać urządzeniem, gdy zostanie wyświetlony komunikat informujący o pomyślnym przeprowadzeniu kalibracji.

### *Rezultat*

Informacje dotyczące kierunku są wyświetlane na obrazie podglądu na żywo.

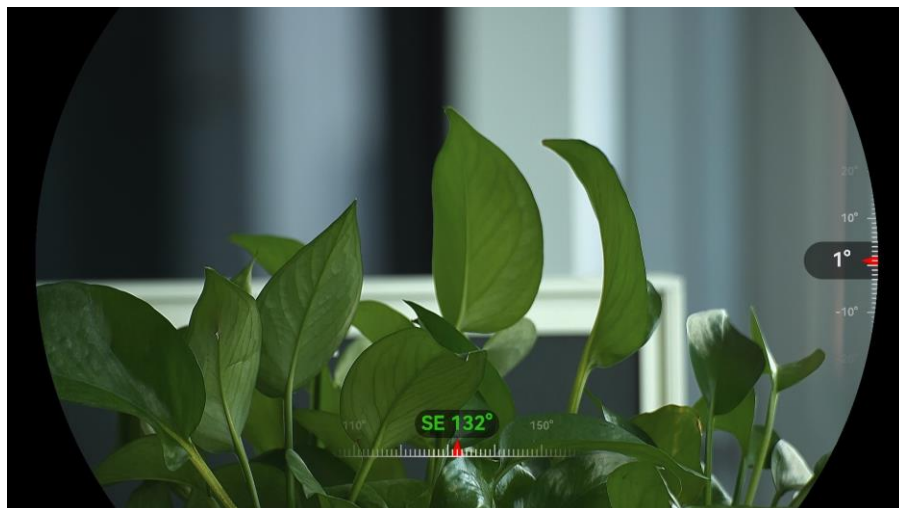









Rysunek 5-7 Wyświetlanie kierunku

### 5.7.3 Korekcja deklinacji magnetycznej

Deklinacja magnetyczna jest rozbieżnością między północnym biegunem magnetycznym a północą geograficzną. Uwzględniając deklinację magnetyczną w kompasie, można uzyskać bardziej dokładne wskazania kierunku.

#### *Procedura*

1. Po skalibrowaniu kompasu wyświetl jego ustawienia, a następnie naciśnij przycisk  lub , aby wybrać pozycję **Dek. magnetyczna**.
2. Naciśnij przycisk , aby wyświetlić ustawienia, a następnie naciśnij przycisk  lub  w celu wybrania pozycji **Szybka poprawa** lub **Ręczna poprawa**.
  - W przypadku szybkiej korekcji urządzenie wyświetla bieżącą deklinację dla północnego bieguna magnetycznego. Skieruj centrum ekranu w stronę rzeczywistej północy geograficznej, a następnie naciśnij przycisk .
  - W przypadku korekcji ręcznej naciśnij przycisk , aby wybrać symbol lub numer operacyjny, a następnie naciśnij przycisk  lub  w celu zwiększenia lub zmniejszenia deklinacji dla lokalizacji urządzenia.

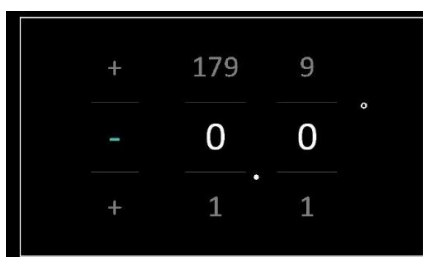

Rysunek 5-8 Ręczna poprawa

3. Naciśnij i przytrzymaj przycisk , aby zapisać i zakończyć.



### Uwaga

Zalecane jest ustalenie lokalnej deklinacji magnetycznej przy użyciu autoryzowanej witryny internetowej przed ręcznym skorygowaniem deklinacji. Wschodnia deklinacja magnetyczna jest oznaczona symbolem plus (+), a zachodnia deklinacja magnetyczna jest oznaczona symbolem minus (-).

---

## 5.8

### Wyświetlanie lokalizacji geograficznej







---



### Uwaga

- Moduł GPS nie może odbierać sygnałów, gdy urządzenie znajduje się w budynku. Aby odbierać sygnały, należy umieścić urządzenie na wolnej przestrzeni poza budynkami.
  - Po umieszczeniu urządzenia poza budynkami należy poczekać na wyświetlenie informacji o lokalizacji.
  - Korzystając z modułu pozycjonowania satelitarnego (GPS), urządzenie może wyświetlać długość i szerokość geograficzną oraz wysokość nad poziomem morza na obrazie podglądu na żywo, wykonanych zdjęciach i nagraniach wideo.
- 

### Procedura

1. Naciśnij przycisk , aby wyświetlić menu.
2. Przejdź do  **Ustawienia zaawansowane**, a następnie naciśnij   
lub , aby wybrać .
3. Naciśnij przycisk , aby włączyć funkcję GPS. Informacje o lokalizacji zostaną wyświetlone w prawym dolnym rogu ekranu.

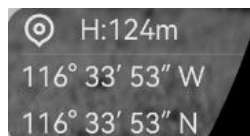

Rysunek 5-9 Wyświetlanie lokalizacji urządzenia

Jeśli informacja o lokalizacji to komunikat „Słaby sygnał”, sygnał jest słaby lub występuje brak sygnału. Umieść urządzenie na otwartej przestrzeni i spróbuj ponownie.

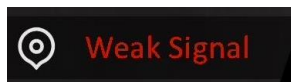











Rysunek 5-10 Słaby sygnał

## 6 Ustawienia systemu















### 6.1 Dostosowanie daty

#### *Procedura*

1. Naciśnij przycisk , aby wyświetlić menu.
2. Przejdź do  **Ustawienia zaawansowane**, a następnie naciśnij  lub , aby wybrać .
3. Naciśnij przycisk , aby wyświetlić okno konfiguracji.
4. Naciśnij przycisk , aby wybrać ustawienie roku, miesiąca lub dnia, a następnie zmień wartość przy użyciu przycisku  lub .
5. Naciśnij i przytrzymaj przycisk , aby zapisać ustawienia i zakończyć.

### 6.2 Synchronizacja czasu











#### *Krok*

1. Naciśnij przycisk , aby wyświetlić menu.
2. Przejdź do  **Ustawienia zaawansowane**, a następnie naciśnij  lub , aby wybrać .
3. Naciśnij przycisk , aby wyświetlić okno konfiguracji.
4. Naciśnij przycisk  lub , aby przełączyć format zegara. Dostępne są ustawienia formatu zegara 24-godzinnego i 12-godzinnego. W trybie zegara 12-godzinnego naciśnij przycisk , a następnie naciśnij  lub , aby wybrać ustawienie **AM** (przed południem) lub **PM** (po południu).
5. Naciśnij przycisk , aby wybrać ustawienie godziny lub minuty, a następnie zmień wartość przy użyciu przycisku  lub .
6. Naciśnij i przytrzymaj przycisk , aby zapisać ustawienia i zakończyć.

### 6.3 Konfigurowanie języka

Ta opcja umożliwia wybór języka urządzenia.









#### *Procedura*

1. Naciśnij przycisk , aby wyświetlić menu.
2. Przejdź do  **Ustawienia zaawansowane**, a następnie naciśnij   
lub , aby wybrać .
3. Naciśnij przycisk , aby wyświetlić okno konfiguracji języka.
4. Naciśnij przycisk  lub , aby wybrać wymagany język, a następnie naciśnij przycisk  w celu potwierdzenia.
5. Naciśnij i przytrzymaj przycisk , aby zapisać ustawienia i zakończyć.

## 6.4 Kopiowanie ekranu urządzenia do komputera

Urządzenie umożliwia wyświetlanie kopii ekranu na monitorze komputera przy użyciu oprogramowania klienckiego opartego na protokole UVC lub odtwarzacza. Aby uzyskać szczegółowe informacje, można też wyświetlić obraz urządzenia na monitorze.







### *Procedura*

1. Naciśnij przycisk , aby wyświetlić menu.
2. Przejdź do  **Ustawienia zaawansowane**, a następnie naciśnij   
lub , aby wybrać .
3. Naciśnij przycisk , aby wyświetlić okno konfiguracji.
4. Naciśnij przycisk  lub , aby wybrać pozycję **Cyfrowe**.
5. Naciśnij i przytrzymaj przycisk , aby zapisać ustawienia i zakończyć.
6. Otwórz oprogramowanie klienckie oparte na protokole UVC i podłącz urządzenie do komputera za pomocą kabla typu C.

## 6.5 Ustawianie jednostki

Można przełączyć jednostkę pomiaru odległości.

### *Procedura*

1. Naciśnij przycisk , aby wyświetlić menu.
2. Przejdź do  **Ustawienia zaawansowane**, a następnie naciśnij   
lub , aby wybrać .
3. Naciśnij przycisk , aby wyświetlić ustawienia jednostki.







Naciśnij przycisk  lub , aby wybrać jednostkę zależnie od potrzeb.

4. Naciśnij i przytrzymaj przycisk , aby zapisać ustawienia i zakończyć.

## 6.6 Wyświetlanie informacji o urządzeniu

### *Procedura*

1. Naciśnij przycisk , aby wyświetlić menu.

2. Przejdź do  **Ustawienia zaawansowane**, a następnie naciśnij  lub , aby wybrać .





3. Naciśnij przycisk , aby potwierdzić. Można wyświetlić informacje o urządzeniu, takie jak wersja i numer seryjny.

4. Naciśnij i przytrzymaj przycisk , aby zapisać ustawienia i zakończyć.

## 6.7 Formatuj

### *Procedura*

1. Naciśnij przycisk , aby wyświetlić menu.

2. Przejdź do  **Ustawienia zaawansowane**, a następnie naciśnij  lub , aby wybrać .

3. Wybierz pozycję , aby sformatować pamięć urządzenia zgodnie z monitem.



### **Uwaga**



Po wybraniu opcji , urządzenie automatycznie wyświetli pozostałą ilość pamięci.

---

## 6.8 Przywracanie urządzenia

### *Procedura*

1. Naciśnij przycisk , aby wyświetlić menu.

2. Przejdź do  **Ustawienia zaawansowane**, a następnie naciśnij  lub , aby wybrać .

- Wybierz pozycję , aby przywrócić domyślne ustawienia urządzenia zgodnie z monitem.

## 7 Często zadawane pytania

### 7.1 Dlaczego wskaźnik ładowania miga nieprawidłowo?

Upewnij się, że spełnione są poniższe warunki.

- Sprawdź, czy urządzenie jest ładowane standardowym zasilaczem, a temperatura otoczenia jest wyższa niż 0°C.
- Ładuj urządzenie przy wyłączonym zasilaniu.

### 7.2 Dlaczego wskaźnik zasilania jest wyłączony?

Upewnij się, że bateria urządzenia nie jest rozładowana. Sprawdź wskaźnik po ładowaniu baterii urządzenia przez pięć minut.

### 7.3 Jak uzyskać wyraźny obraz?

Obróć pierścień regulacji dioptryjnej lub regulacji ostrości obrazu, aby uzyskać wyraźny obraz. Zobacz *Dostosowanie urządzenia*.

### 7.4 Nie można wykonać zdjęcia lub nagrania. Jaka jest przyczyna problemu?

Upewnij się, że spełnione są poniższe warunki.

- Urządzenie jest podłączone do komputera. Funkcja wykonywania zdjęć i nagrywania jest wyłączona w takich okolicznościach.
- Magazyn danych jest wypełniony.
- Zgłoszono niski poziom naładowania baterii urządzenia.

### 7.5 Dlaczego komputer nie może zidentyfikować urządzenia?

Upewnij się, że spełnione są poniższe warunki.

- Urządzenie jest podłączone do komputera przewodem USB dostarczonym w pakiecie z produktem.
- Jeżeli używasz innych przewodów USB, upewnij się, że ich długość nie przekracza jednego metra.

- Czy przełączono do trybu podłączenia **Pamięć USB**.

## Informacje prawne

© Hangzhou Microimage Software Co., Ltd. Wszelkie prawa zastrzeżone.

### Opis podręcznika

Podręcznik zawiera instrukcje dotyczące korzystania z produktu i obchodzenia się z nim. Zdjęcia, rysunki, wykresy i pozostałe informacje zamieszczono w tym dokumencie wyłącznie dla celów informacyjnych i opisowych. Informacje zamieszczone w podręczniku mogą ulec zmianie bez powiadomienia w związku z aktualizacjami oprogramowania układowego lub w innych okolicznościach. Najnowsza wersja tego podręcznika jest dostępna w witrynie internetowej firmy HIKMICRO ([www.hikmicrotech.com](http://www.hikmicrotech.com)).

Oprócz tego podręcznika należy korzystać z porad specjalistów z działu pomocy technicznej związanej z produktem.

### Znaki towarowe

 **HIKMICRO** i inne znaki towarowe oraz logo HIKMICRO

są własnością firmy HIKMICRO w różnych jurysdykcjach.

Inne znaki towarowe i logo użyte w podręczniku należą do odpowiednich właścicieli.

### ZASTRZEŻENIA PRAWNE

W PEŁNYM ZAKRESIE DOZWOLONYM PRZEZ OBOWIĄZUJĄCE PRAWO TEN PODRĘCZNIK, OPISANY PRODUKT I ZWIĄZANE Z NIM WYPOSAŻENIE ORAZ OPROGRAMOWANIE APLIKACYJNE I UKŁADOWE SĄ UDOSTĘPNIANE NA ZASADACH „AS IS” BEZ GWARANCJI BRAKU USTEREK I BŁĘDÓW („WITH ALL FAULTS AND ERRORS”). FIRMA HIKMICRO NIE UDZIELA ŻADNYCH WYRAŹNYCH ANI DOROZUMIANYCH GWARANCJI, TAKICH JAK GWARANCJE DOTYCZĄCE PRZYDATNOŚCI HANDLOWEJ, JAKOŚCI LUB PRZYDATNOŚCI DO OKREŚLONEGO CELU. UŻYTKOWNIK KORZYSTA Z PRODUKTU NA WŁASNE RYZYKO. NIEZALEŻNIE OD OKOLICZNOŚCI FIRMA HIKMICRO NIE PONOSI ODPOWIEDZIALNOŚCI ZA STRATY SPECJALNE, NASTĘPCZE, UBOCZNE LUB POŚREDNIE, TAKIE JAK STRATA OCZEKIWANYCH ZYSKÓW Z DZIAŁALNOŚCI BIZNESOWEJ, PRZERWY W DZIAŁALNOŚCI BIZNESOWEJ, USZKODZENIE SYSTEMÓW ALBO STRATA DANYCH LUB DOKUMENTACJI, WYNIKAJĄCE Z NARUSZENIA UMOWY, PRZEWINIENIA (ŁĄCZNIE Z ZANIEDBANIEM),

ODPOWIEDZIALNOŚCI ZA PRODUKT LUB INNYCH OKOLICZNOŚCI, ZWIĄZANE Z UŻYCIEM TEGO PRODUKTU, NAWET JEŻELI FIRMA HIKMICRO ZOSTAŁA POINFORMOWANA O MOŻLIWOŚCI WYSTĄPIENIA TAKICH SZKÓD LUB STRAT.

UŻYTKOWNIK PRZYJMUJE DO WIADOMOŚCI, ŻE KORZYSTANIE Z INTERNETU JEST ZWIĄZANE Z ZAGROŻENIAMI DLA BEZPIECZEŃSTWA, A FIRMA HIKMICRO NIE PONOSI ODPOWIEDZIALNOŚCI ZA NIEPRAWIDŁOWE FUNKCJONOWANIE, WYCIEK POUFNYCH INFORMACJI LUB INNE SZKODY WYNIKAJĄCE Z ATAKU CYBERNETYCZNEGO, ATAKU HAKERA, DZIAŁANIA WIRUSÓW LUB INNYCH ZAGROŻEŃ DLA BEZPIECZEŃSTWA W INTERNECIE. FIRMA HIKMICRO ZAPEWNI JEDNAK POMOC TECHNICZNĄ W ODPOWIEDNIM CZASIE, JEŻELI BĘDZIE TO WYMAGANE.

UŻYTKOWNIK ZOBOWIĄDUJE SIĘ DO KORZYSTANIA Z PRODUKTU ZGODNIE Z PRZEPISAMI I PRZYJMUJE DO WIADOMOŚCI, ŻE JEST ZOBOWIĄZANY DO ZAPEWNIENIA ZGODNOŚCI UŻYCIA PRODUKTU Z PRZEPISAMI. W SZCZEGÓLNOŚCI UŻYTKOWNIK JEST ZOBOWIĄZANY DO KORZYSTANIA Z PRODUKTU W SPOSÓB, KTÓRY NIE NARUSZA PRAW STRON TRZECICH, DOTYCZĄCYCH NA PRZYKŁAD WIZERUNKU KOMERCYJNEGO, WŁASNOŚCI INTELEKTUALNEJ LUB OCHRONY DANYCH I PRYWATNOŚCI. ZABRONIONE JEST UŻYCIEM TEGO PRODUKTU DO NIELEGALNEGO POLOWANIA NA ZWIERZĘTA, W SPOSÓB NARUSZAJĄCY PRYWATNOŚĆ OSÓB ALBO DO INNYCH CELÓW UZNAWANYCH ZA NIELEGALNE LUB SZKODLIWE DLA LUDZI. UŻYTKOWNIK NIE BĘDZIE UŻYWAĆ PRODUKTU DO CELÓW ZABRONIONYCH, TAKICH JAK OPRACOWANIE LUB PRODUKCJA BRONI MASOWEGO RAŻENIA ALBO BRONI CHEMICZNEJ LUB BIOLOGICZNEJ ORAZ DZIAŁANIA ZWIĄZANE Z WYBUCHOWYMI MATERIAŁAMI NUKLEARNYMI, NIEBEZPIECZNYM NUKLEARNYM CYKLEM PALIWOWYM LUB ŁAMANIEM PRAW CZŁOWIEKA.

W PRZYPADKU NIEZGODNOŚCI NINIEJSZEGO PODRĘCZNIKA Z OBOWIĄZUJĄCYM PRAWEM WYŻSZY PRIORYTET BĘDZIE MIAŁO OBOWIĄZUJĄCE PRAWO.

## Informacje dotyczące przepisów

---

Te klauzule dotyczą tylko produktów z odpowiednimi oznaczeniami lub etykietami.

---

### Deklaracja zgodności z dyrektywami Unii Europejskiej



Ten produkt i ewentualnie dostarczone razem z nim akcesoria oznaczono symbolem „CE” potwierdzającym zgodność z odpowiednimi ujednoliconymi normami europejskimi, uwzględnionymi w dyrektywie 2014/30/EU (EMCD), dyrektywie 2014/35/EU (LVD), dyrektywie 2011/65/EU (RoHS) i dyrektywie 2014/53/EU.

Firma Hangzhou Microimage Software Co., Ltd. niniejszym deklaruje, że to urządzenie o nazwie podanej na etykiecie jest zgodne z dyrektywą 2014/53/EU.

Deklaracja zgodności z dyrektywami UE jest dostępna w witrynie internetowej

<https://www.hikmicrotech.com/en/support/download-center/declaration-of-conformity/>.

#### **Pasma częstotliwości i moc (CE)**

Pasma częstotliwości i dopuszczalne wartości graniczne znamionowej mocy promieniowanej (transmisja i/lub przewodzenie) tego urządzenia radiowego są następujące:  
Wi-Fi 2,4 GHz (2,4 – 2,4835 GHz), 20 dBm

5 GHz (5,15–5,25 GHz): 23 dBm

Od 5,15 do 5,25 GHz, tylko do użytku w pomieszczeniach.

W przypadku urządzeń dostarczanych bez zasilacza należy użyć markowego zasilacza. Aby uzyskać więcej informacji dotyczących wymaganego zasilania, należy skorzystać ze specyfikacji produktu.

W przypadku urządzeń dostarczanych bez baterii należy użyć markowej baterii. Aby uzyskać więcej informacji dotyczących wymaganej baterii, należy skorzystać ze specyfikacji produktu.



Dyrektywa 2012/19/EU w sprawie zużytego sprzętu elektrycznego i elektronicznego (WEEE):  
Produktów oznaczonych tym symbolem nie wolno utylizować na obszarze Unii Europejskiej jako niesegregowane odpady komunalne. Aby zapewnić prawidłowy recykling tego produktu, należy zwrócić go do lokalnego dostawcy przy zakupie równoważnego nowego urządzenia lub utylizować go w wyznaczonym punkcie selektywnej zbiórki odpadów. Aby uzyskać więcej informacji, skorzystaj z witryny internetowej:  
[www.recyclethis.info](http://www.recyclethis.info)





Rozporządzenie (UE) 2023/1542 (rozporządzenie w sprawie baterii): Ten produkt zawiera baterię i jest zgodny z rozporządzeniem (UE) 2023/1542. Baterii nie wolno utylizować na obszarze Unii Europejskiej jako niesegregowanych odpadów komunalnych. Aby uzyskać informacje dotyczące baterii, skorzystaj z dokumentacji produktu. Bateria jest oznaczona tym symbolem, który może także zawierać litery wskazujące na zawartość kadmu (Cd) i ołowiu (Pb). Aby zapewnić prawidłowy recykling baterii, należy zwrócić ją do dostawcy lub przekazać do wyznaczonego punktu zbiórki. Aby uzyskać więcej informacji, zobacz [www.recyclethis.info](http://www.recyclethis.info).



## Symbole użyte w podręczniku

Znaczenie symboli użytych w tym dokumencie jest następujące.

Symbol	Opis
 <b>Uwaga</b>	Zawiera dodatkowe informacje potwierdzające lub uzupełniające ważne informacje podane w tekście głównym.
 <b>Przestroga</b>	Informuje o potencjalnie niebezpiecznej sytuacji, która może spowodować uszkodzenie wyposażenia, utratę danych, nieprawidłowe funkcjonowanie lub nieoczekiwane skutki, jeżeli nie zostaną zastosowane środki zapobiegawcze.
 <b>Zagrożenie</b>	Informuje o poważnym zagrożeniu, które może spowodować poważny uraz lub zgon, jeżeli nie zostaną zastosowane środki zapobiegawcze.

## Zalecenia dotyczące bezpieczeństwa

Te zalecenia umożliwiają prawidłowe korzystanie z produktu i zapobieganie zagrożeniu użytkowników lub zniszczeniu wyposażenia. Przed użyciem urządzenia należy przeczytać wszystkie zalecenia dotyczące bezpieczeństwa.

### Transport

- Podczas transportu urządzenie powinno być umieszczone w oryginalnym lub podobnym opakowaniu.
- Należy zachować opakowanie urządzenia. W przypadku wystąpienia usterki urządzenia należy zwrócić je do zakładu produkcyjnego w oryginalnym opakowaniu. Producent nie ponosi odpowiedzialności za uszkodzenie urządzenia na skutek transportu bez oryginalnego opakowania.
- Należy chronić urządzenie przed upadkiem lub udarami mechanicznymi. Należy chronić urządzenie przed zakłóceniami magnetycznymi.

### Zasilanie

- Jeżeli w pakiecie z urządzeniem dostarczany jest zasilacz, należy używać wyłącznie tego zasilacza. Jeżeli zasilacz nie jest dostarczany w pakiecie z urządzeniem, należy używać zasilacza zgodnego z wymaganiami dotyczącymi źródeł zasilania z własnym ograniczeniem (LPS, Limited Power Source). Informacje dotyczące wymaganego zasilania podano na etykiecie produktu.
- Należy upewnić się, że wtyczka jest prawidłowo podłączona do gniazda sieci elektrycznej.
- NIE wolno podłączać wielu urządzeń do jednego zasilacza, ponieważ może to spowodować przegrzanie lub zagrożenie pożarowe na skutek przeciążenia.

### Bateria

- Urządzenie obsługuje wymienną baterię litowo-jonową, a jej wymiary powinny wynosić 86 × 48 mm. Napięcie znamionowe i pojemność baterii wynosi 7,2 V/4800 mAh.
- Jeżeli bateria jest przechowywana przez dłuższy czas, należy naładować ją całkowicie co pół roku, aby zapewnić jej prawidłowy stan techniczny. Ignorowanie tego zalecenia może spowodować uszkodzenie.
- PRZESTROGA: Zainstalowanie nieodpowiedniej baterii może

spowodować wybuch.

- Baterie zakupione przez użytkowników muszą spełniać odpowiednie międzynarodowe normy dotyczące bezpieczeństwa baterii (np. normy EN/IEC).
- Wbudowana bateria nie jest przystosowana do demontażu przez użytkownika. Jeżeli konieczne jest wykonanie naprawy, należy skontaktować się z producentem.
- Podczas ładowania temperatura baterii powinna należeć do zakresu od 0°C do 50°C.
- Nie można instalować baterii o nieodpowiednich wymiarach, które mogą powodować awarie urządzenia.
- PRZESTROGA: Zainstalowanie nieodpowiedniej baterii może spowodować wybuch. Baterie należy wymieniać tylko na baterie tego samego typu lub ich odpowiedniki.
- Zainstalowanie nieodpowiedniej baterii może spowodować zagrożenie (dotyczy to na przykład niektórych baterii litowych).
- Wrzucenie baterii do ognia lub rozgrzanego pieca albo zgniecenie lub przecięcie baterii może spowodować wybuch.
- Wysoka temperatura w otoczeniu może spowodować wybuch baterii albo wyciek palnej cieczy lub gazu.
- Ekstremalnie niskie ciśnienie powietrza w otoczeniu może spowodować wybuch baterii albo wyciek palnej cieczy lub gazu.
- Zużyte baterie należy utylizować zgodnie z instrukcjami.
- Należy upewnić się, że żadne palne materiały nie znajdują się w promieniu dwóch metrów wokół ładowarki podczas ładowania.
- NIE wolno umieszczać baterii w miejscu dostępnym dla dzieci.
- NIE wolno połykać baterii, ponieważ może to spowodować oparzenia chemiczne.
- W tym produkcie wykorzystywana jest bateria pastylkowa. Połknięcie baterii pastylkowej może spowodować poważne oparzenie wewnętrzne już po dwóch godzinach i zgon.
- Jeżeli zasobnik na baterie nie jest prawidłowo zamknięty, należy zrezygnować z użycia produktu i umieścić go w miejscu niedostępnym dla dzieci.
- Jeżeli można przypuszczać, że baterie zostały połknięte lub w inny sposób dostały się do wnętrza ciała, należy niezwłocznie skorzystać z porady/pomocy medycznej.
- NIE WOLNO umieszczać urządzenia z baterią lub samej baterii w pobliżu źródeł ciepła lub ognia. Należy chronić urządzenie przed bezpośrednim światłem słonecznym.

### Konserwacja

- Jeżeli produkt nie działa prawidłowo, skontaktuj się z dystrybutorem lub najbliższym centrum serwisowym. Producent nie ponosi odpowiedzialności za problemy spowodowane przez nieautoryzowane prace naprawcze lub konserwacyjne.
- Przed przystąpieniem do rozmontowania lub naprawy urządzenia należy upewnić się, że zasilanie zostało odłączone.
- Należy przetrzeć urządzenie ostrożnie czystą ściereczką zwilżoną niewielką ilością etanolu, jeżeli jest to konieczne.
- Użycie urządzenia niezgodnie z zaleceniami może spowodować anulowanie gwarancji producenta.
- Należy oczyścić obiektyw miękką, suchą ściereczką lub specjalnym papierem, który nie powoduje zarysowania.

### Warunki otoczenia

- Należy upewnić się, że warunki otoczenia spełniają wymagania określone przez producenta urządzenia. Podczas użytkowania urządzenia temperatura otoczenia powinna wynosić od  $-30^{\circ}\text{C}$  do  $+55^{\circ}\text{C}$ , a wilgotność powietrza powinna wynosić od 5% do 95%.
- Należy chronić urządzenie przed silnym promieniowaniem elektromagnetycznym oraz kurzem i pyłem.
- NIE wolno kierować ekranu w stronę słońca lub innego źródła intensywnego światła.
- Urządzenie należy umieścić w suchym i odpowiednio wentylowanym miejscu.
- Nie wolno instalować urządzenia w lokalizacjach, w których występują wibracje lub udary mechaniczne (ignorowanie tego zalecenia może spowodować uszkodzenie wyposażenia).
- Urządzenie nie powinno być używane w lokalizacjach, w których mogą przebywać dzieci.

### Poważne awarie

Jeżeli urządzenie wydziela dym lub intensywny zapach albo emituje hałas, należy niezwłocznie wyłączyć zasilanie i odłączyć przewód zasilający, a następnie skontaktować się z centrum serwisowym.

### Laser



Jeżeli używane jest wyposażenie laserowe, należy upewnić się, że obiektyw urządzenia nie jest oświetlany przez wiązkę lasera, ponieważ może to spowodować jego spalenie. Promieniowanie laserowe emitowane przez urządzenie

może spowodować zranienie oczu, oparzenie skóry lub zapłon substancji palnych. Przed włączeniem dalmierza laserowego należy upewnić się, że żadne osoby lub substancje palne nie znajdują się na ścieżce wiązki lasera. Nie wolno umieszczać urządzenia w miejscu dostępnym dla dzieci. Długość fali wynosi 905 nm, czas trwania impulsu 52 ns, a maksymalna moc wyjściowa jest mniejsza niż 2,2 mW. Zgodnie z normą IEC 60825-1:2014, EN 60825-1:2014+A11:2021 i EN 50689:2021 ten produkt został przypisany do klasy 1 urządzeń laserowych i konsumenckich produktów laserowych.

### Ograniczona gwarancja

Zeskanuj kod QR, aby zapoznać się z zasadami gwarancji na produkt.



### Adres producenta

Lokal 313, Kompleks B, Budynek 2, Ulica 399 Danfeng Road, Region dystryktu Xixing, Dystrykt Binjiang, Hangzhou, Zhejiang 310052, Chiny

Hangzhou Microimage Software Co., Ltd.

**UWAGA DOTYCZĄCA ZGODNOŚCI Z PRZEPISAMI:** Produkty termowizyjne mogą podlegać kontroli eksportu w różnych krajach lub regionach, takich jak Stany Zjednoczone, Wielka Brytania lub kraje członkowskie Unii Europejskiej, które sygnowały porozumienie Wassenaar. Jeżeli planowane jest przesyłanie, eksportowanie lub reeksportowanie produktów termowizyjnych przez granice państw, należy skonsultować się z ekspertem w dziedzinie prawa lub zgodności z przepisami albo lokalnymi urzędami administracji państwowej, aby uzyskać informacje dotyczące wymaganej licencji eksportowej.



 Hikmicro Hunting.Global

 Hikmicro Hunting.Global

 HIKMICRO Outdoor

 HIKMICRO

 [www.hikmicrotech.com](http://www.hikmicrotech.com)

 [support@hikmicrotech.com](mailto:support@hikmicrotech.com)

UD39586B